



Manual do Proprietário  
LS460I



## A LEXUS RECOMENDA O USO DE LUBRIFICANTES GENUÍNOS.

MOTOR	Gasolina: Óleo para Motor Genuíno Toyota
TRANSMISSÃO AUTOMÁTICA	Fluido Genuíno Toyota ATF tipo WS
FLUIDO DE FREIO	Fluido de Freio Genuíno Toyota DOT 3
SISTEMA DE ARREFECIMENTO	Fluido de Arrefecimento Toyota Super Long Life Coolant
DIFERENCIAL	Óleo genuíno Toyota LT 75W-85 GL5
Pontos a graxa: utilizar Ronex MP	



**TOTAL ASSISTANCE**

Ligue para

**0800.539.87.27**

NO EXTERIOR (5511) 4126-1938\*

(\* No exterior, solicite ligação a cobrar para a telefonista local)

Em caso de emergência devido a falha mecânica, elétrica, pneu furado, colisão ou acidente com o seu veículo, entre em contato imediato com a Lexus Total Assistance. A Lexus Total Assistance está disponível 24 horas por dia, 365 dias por ano.

“Consulte o Manual do Proprietário”.

# USE O CINTO DE SEGURANÇA.

Este veículo está em conformidade com o PROCONVE.

**SAC**  
 **LEXUS**  
**0800-539-87-27**

O Serviço de Assistência ao Cliente Lexus possui profissionais treinados, prontos para fornecer orientações e informações sobre produtos e serviços Lexus, colocando à sua disposição um atendimento personalizado de segunda à sexta, das 9:00 às 16:30 para reclamações e das 8:00 às 20:00 para informações, através do e-mail: [clientes@sac.lexusbrasil.com.br](mailto:clientes@sac.lexusbrasil.com.br) ou pelo telefone 0800-539-87-27.



**TOTAL ASSISTANCE**

O Lexus Total Assistance é um programa que oferece serviços exclusivos de socorro e auxílio para proprietários de veículos Lexus quando uma pane e/ou acidente impossibilite o veículo de se locomover. O cliente Lexus pode contar com a assistência 24 horas, em todos os dias do ano, inclusive sábados, domingos e feriados. O serviço atende todo o território nacional, Argentina, Uruguai, Paraguai e Chile. Este serviço é gratuito e possui validade de 4 anos a partir da data de compra de seu veículo Lexus.

Ligações do Brasil  
0800-539-87-27

Ligações do Exterior\*  
(5511) - 4126-1938

**(\* No exterior, solicite ligação a cobrar para a telefonista local.**

# LEXUS TOTAL ASSISTANCE

O Lexus Total Assistance é um serviço de assistência em caso de pane ou acidentes, disponibilizado aos proprietários e usuários dos veículos das marcas LEXUS, em todo território nacional, Argentina, Uruguai, Paraguai e Chile, mediante a observância das seguintes condições e requisitos:

## 1. CONDIÇÕES GERAIS

### 1.1. VEÍCULOS ASSISTIDOS

Veículos automotores de passeio comercializados no Brasil pela LEXUS através de sua rede de concessionárias.

### 1.2. BENEFICIÁRIOS

Toda pessoa condutora ou proprietário do veículo assistido, assim como toda pessoa transportada no momento da pane ou acidente, a título gratuito, observado o limite máximo de capacidade do veículo.

Os proprietários de veículos de uso comercial (taxistas, locadoras de veículos, frotistas, etc.), bem como as pessoas transportadas nos mesmos não poderão usufruir do benefício do carro reserva, fazendo jus aos demais serviços oferecidos.

### 1.3. VALIDADE

O Lexus Total Assistance é válido gratuitamente por 48 (quarenta e oito) meses, contados a partir da data de venda constante na nota fiscal ao primeiro proprietário do veículo.

### 1.4. PANE E ACIDENTE

O Lexus Total Assistance destina-se a assistência em caso de pane (defeito espontâneo de origem mecânica ou elétrica) ou acidente (colisão, abaloamento ou capotagem com envolvimento direto ou indireto do veículo) que impeçam a locomoção do veículo assistido por seus próprios meios. Equiparam-se à pane e ao acidente para fins desta assistência os casos de falta de combustível, pneus furados ou avariados, quebra ou perda de chaves, desde que impeçam a locomoção do veículo por seus próprios meios.

## 2. COMO ACIONAR O LEXUS TOTAL ASSISTANCE

Para assistência no Brasil ligue gratuitamente para o Lexus Total Assistance através do 0800-539-87-27. Para assistência na Argentina, Uruguai, Paraguai e Chile, ligue (5511) 4126-1938. Neste último caso, contatar a telefonista internacional e solicitar “cobro revertido” (chamada a cobrar).

Tenha à mão os seguintes dados:

- I. Número do chassi (VIN);
- II. Nome completo e endereço do proprietário;
- III. Telefone para contato;
- IV. Localização precisa do veículo;
- V. Motivo da chamada;
- VI. Quilometragem do veículo.

## 3. SERVIÇOS

Os serviços serão prestados de acordo com as disponibilidades locais para atendimento ao veículo no local, solicitação de carro reserva, transporte alternativo para retorno ou continuação de viagem, ou ainda, hospedagem.

### 3.1. REBOQUE / TRANSPORTE DO VEÍCULO

Na ocorrência de pane ou acidente o Lexus Total Assistance providenciará o reboque ou o transporte do veículo até a concessionária mais próxima. Os serviços de reboque ou transporte para veículos que estejam transportando carga, somente serão prestados após a retirada da mesma pelo beneficiário ou por outra pessoa por ele designada. O Lexus Total Assistance não transportará qualquer tipo de carga.

Caso a necessidade de utilização do reboque ou do transporte ocorrer em feriados, finais de semana ou após o horário comercial, o veículo assistido será rebocado / transportado até um local seguro e será removido para a concessionária mais próxima no próximo dia útil.

O serviço de reboque será oferecido uma única vez por evento.

### 3.2. CARRO RESERVA

Em caso de pane ou acidente que imobilize o veículo de passeio assistido por um período superior a 24 (vinte e quatro) horas para a realização do devido reparo, o beneficiário terá direito a um carro reserva, desde que o veículo tenha sido rebocado ou transportado inicialmente pela Lexus Total Assistance.

A Lexus Total Assistance colocará a disposição do beneficiário um veículo locado, se possível similar ao Toyota Corolla Automático, por um período máximo de 4 (quatro) dias consecutivos, contados a partir da data de retirada do veículo locado. Não havendo disponibilidade local para um veículo locado similar ao Toyota Corolla, a escolha do modelo do veículo ficará a critério do Lexus Total Assistance.

O Lexus Total Assistance arcará com as despesas referentes às diárias e a proteção contra danos do veículo locado (com franquia a cargo do usuário, sendo 10% do valor dos reparos em caso de danos parciais e 20% em caso de Perda Total do veículo).

O beneficiário será responsável pela apresentação de cartão de crédito e/ou cheque caução para garantias das despesas extras, tais como combustível, pedágio, franquia em caso de acidente e/ou avaria, diárias excedentes, quilometragem excedente sobre eventuais limites estipulados pela empresa locadora, multas, horas adicionais de locação, eventuais despesas de devolução, bem como pela contratação de seguros adicionais oferecidos pela respectiva locadora

O beneficiário também será responsável por quaisquer danos materiais e/ou pessoais, decorrentes do mau uso ou de acidentes decorridos com os veículos locados, bem como custos adicionais e de opção do beneficiário.

O beneficiário está sujeito às normas e procedimentos estabelecidos pela locadora indicada, inclusive no que tange aos horários para devolução do veículo.

Observações:

- Este serviço não será fornecido aos veículos utilizados para fins comerciais.
- Caso a locação do carro reserva encerrar no final de semana ou feriado, o beneficiário deverá devolver o mesmo no dia útil subsequente. Em caso de pane ou acidente ocorridos na sexta-feira após o horário comercial, sábados, domingos e feriados, o beneficiário terá direito a um transporte alternativo conforme item 3.6.
- O Lexus Total Assistance não fornecerá carro reserva blindado.
- A efetiva disponibilidade do carro reserva está subordinada ao cumprimento, pelo beneficiário, das normas internacionais de locação de veículos, bem como às normas internas das respectivas locadoras.

### **3.3. FALTA DE COMBUSTÍVEL (PANE SECA)**

Na ocorrência de pane por falta de combustível o Lexus Total Assistance enviará um reboque ou transporte ao local do evento para conduzir o veículo até o posto de abastecimento mais próximo, ficando por conta do beneficiário o pagamento referente ao valor do combustível.

### **3.4. BATERIA**

Na ocorrência de pane por falta de carga na bateria, o Lexus Total Assistance enviará um prestador de serviço a fim de carregá-la no local.

### **3.5. TROCA DE PNEU**

Para os casos de pneus furados ou quebra de roda, o Lexus Total Assistance enviará um prestador de serviço para efetuar a substituição do mesmo pelo estepe do veículo. Este serviço não cobre o reparo do pneu ou roda, nem substituição dos mesmos por novos ou a aquisição de pneu ou roda novos.

### **3.6. TRANSPORTE ALTERNATIVO**

Em caso de pane ou acidente inicialmente rebocado ou transportado pelo Lexus Total Assistance e constatada a impossibilidade de consertar o veículo no mesmo dia, será providenciado o retorno dos beneficiários até o domicílio de residência do proprietário (constante no registro do Lexus Total Assistance) ou até destino desejado, desde que o custo ou distância para o local de destino seja equivalente à distância entre o local do evento e a do referido domicílio. Caso o custo seja superior, o beneficiário poderá optar pela complementação do valor.

O meio de transporte alternativo será escolhido em função da disponibilidade nas linhas de transporte regulares que operem no trajeto estabelecido, comprometendo-se o Lexus Total Assistance em transportar os beneficiários, preferencialmente, de acordo com a seguinte ordem: (I) via aérea, (II) rodoviária, (III) ferroviária, (IV) fluvial e (V) marítima. O retorno poderá incluir a combinação de mais de um dos meios de transporte mencionados, ficando a critério exclusivo do Lexus Total Assistance tal combinação.

O beneficiário não terá direito ao serviço de transporte alternativo caso o veículo sofra pane ou acidente no seu endereço residencial.

### **3.7. CHAVEIRO**

Ocorrendo perda ou quebra da chave do veículo, tentativa de roubo, ou ainda permanência da chave no interior do veículo trancado, o Lexus Total Assistance providenciará o envio de um chaveiro ao local, ocasião em que arcará com os custos relativos à mão-de-obra e ao deslocamento do profissional. A confecção da chave é realizada exclusivamente em uma concessionária e o seu custo será suportado pelo beneficiário.

### **3.8. HOSPEDAGEM**

Na impossibilidade de fornecer um meio de transporte alternativo em tempo hábil, devido a estrutura local ou ao horário do evento, o Lexus Total Assistance arcará com o pagamento de 3 (três) diárias em hotel, preferencialmente de 5 estrelas, em sua rede credenciada mais próxima, para todos os ocupantes do veículo no momento da ocorrência de pane ou do acidente, de acordo com a disponibilidade da infra-estrutura hoteleira local. Será coberta a diária do hotel, correndo as demais despesas por conta dos beneficiários.

### **3.9. RETIRADA DO VEÍCULO**

Caso o veículo seja reparado fora do domicílio do proprietário, num raio mínimo de 50 (cinquenta) quilômetros da concessionária, o Lexus Total Assistance colocará a disposição do proprietário ou da pessoa por ele designada (através de autorização por escrito), uma passagem de ida relativa ao trecho compreendido entre seu domicílio e a respectiva concessionária, para a devida retirada do veículo. O meio de transporte utilizado obedecerá a ordem descrita no item 3.6.

O beneficiário poderá optar pelo transporte do veículo reparado para seu domicílio, por via rodoviária (transportadora), desde que os valores sejam equivalentes à passagem relativa ao trecho compreendido entre o domicílio e o local da respectiva concessionária. Caso o custo do transporte seja superior, o beneficiário poderá optar pela complementação do valor (opção válida somente para território brasileiro).

### **3.10. TRANSMISSÃO DE MENSAGEM URGENTE**

O Lexus Total Assistance, através de sua Central de Atendimento, auxiliará o beneficiário na transmissão de todas as mensagens de caráter urgente que se façam necessárias.

### **3.11. ENVIO DE MOTORISTA**

Caso o beneficiário permaneça hospitalizado em decorrência de acidente, fisicamente impedido de conduzir o veículo para retorno ao domicílio, ou em caso falecimento e não houver pessoas habilitadas para conduzir o veículo, o Lexus Total Assistance colocará a disposição, desde que haja disponibilidade, um motorista profissional para conduzir o veículo, ou disponibilizará meio de transporte alternativo nos termos do item 3.6.

### **3.12. REMOÇÃO MÉDICA**

Em caso de sinistro ocorrido a mais de 50 km do município de domicílio do segurado, do qual decorra ferimento do segurado/condutor e/ou dos acompanhantes em que, após serem prestados os primeiros socorros ao(s) ferido(s) em unidades de pronto socorro ou equivalentes, seja necessária a remoção do(s) ferido(s) para uma unidade hospitalar mais apropriada, a Assistência deverá providenciar tal remoção pelo meio de transporte mais adequado para a situação (ambulância, avião em linha normal, avião UTI, etc.). A remoção do segurado e/ou de seu(s) acompanhante(s) ferido(s) será feita quando tal providência for julgada necessária a juízo do:

- a) médico encarregado do atendimento emergencial;
- b) a equipe médica da Assistência;
- c) eventualmente, o médico do próprio segurado e/ou de seu(s) acompanhante(s) ferido(s).

O meio de transporte a ser oferecido será também definido por consenso entre os médicos acima referidos, que ainda deverão estabelecer a unidade hospitalar para a qual será(ão) transportado(s) o(s) ferido(s). A Assistência não é responsável pelo ingresso do(s) ferido(s) na unidade hospitalar previamente contatada.

### **3.13. PROLONGAMENTO DE ESTADIA**

Se após ocorrência de acidente ou doença súbita e por prévia recomendação do médico afiliado responsável pelo atendimento, e o estado do cliente não justificar hospitalização ou remoção médica e se seu regresso não se puder realizar na data inicialmente prevista, a Central de Atendimento encarrega-se das despesas a serem realizadas com estadia em hotel, sendo excluídas da garantia quaisquer despesas que não integrem a diária, tais como, telefonemas, frigobar e similares.



### 3.14. HOSPEDAGEM DE ACOMPANHANTE E TRANSPORTE DE ACOMPANHANTE

Em consequência do acidente ocorrido e no caso a lesão ou doença do Segurado não permitir a continuidade da viagem ou o regresso ao seu domicílio pelo meio inicialmente previsto, a Central de Atendimento assumirá os seguintes serviços aos acompanhantes:

- Transporte em linha regular, dos acompanhantes, até a residência habitual do Segurado ou até o local onde o mesmo se encontre hospitalizado;
- Caso exista apenas uma única pessoa como acompanhante e o local de hospitalização seja o mesmo onde ocorreu o sinistro ou evento que gerou a Assistência, poderá optar por permanecer no local para acompanhar o tratamento do Segurado hospitalizado, e neste caso, a Central de Atendimento arcará com os custos de estadia neste local.

### 3.15. TRASLADO DE CORPOS

Franquia de 50 KM. Na eventualidade de falecimento do segurado durante a viagem, em decorrência de sinistro com o veículo, a Assistência custeará e cuidará das formalidades necessárias ao retorno do(s) corpo(s), inclusive do transporte dos restos mortais para o município de sepultamento no Brasil.

### 3.16. RETORNO ANTECIPADO POR MORTE DE PARENTE OU RETORNO APÓS ALTA MÉDICA

Franquia de 50 KM. Se durante a viagem do Segurado, falecer seu cônjuge ou algum parente de primeiro grau, a Central de Atendimento organizará e assumirá as despesas adicionais resultantes da volta antecipada do cliente ao local da inumação em território nacional. O meio de transporte será o disponível no local, a critério da Assistência, sempre que o Segurado não puder retornar pelo meio inicialmente utilizado na viagem ou que este não o conduza em tempo hábil. Este serviço também se aplica ao cliente que tiver alta médica para que retorne ao seu domicílio.

## 4. SERVIÇOS ADICIONAIS

Serviços disponíveis gratuitamente para o modelo LS460L.

Consulte condições gerais para modelos IS300 / ES350 / RX350 / CT200h através do Serviço de Assistência ao Cliente Lexus – 0800-539-87-27.

### 4.1. MOTORISTA PROFISSIONAL PARA VIAGENS

O Lexus Total Assistance disponibilizará um motorista profissional previamente cadastrado para dirigir o veículo de propriedade do usuário por período pré-determinado, exclusivamente para viagens de longa distância. O usuário deverá solicitar o serviço com antecedência mínima de 48 (quarenta e oito) horas.

O serviço estará disponível exclusivamente nas seguintes cidades:

São Paulo-SP, Rio de Janeiro-RJ, Belo Horizonte-MG, Curitiba-PR, Porto Alegre-RS, Florianópolis-SC, Salvador-BA, Brasília-DF.

## 4.2. REMOÇÃO PROGRAMADA DO VEÍCULO

Para a realização de reparos no veículo ou instalação de acessórios, o usuário poderá solicitar o serviço de remoção do veículo de sua propriedade do local de sua residência até um concessionário, e posteriormente o mesmo serviço para o trajeto de retorno.

O usuário deverá solicitar o serviço com antecedência mínima de 48 (quarenta e oito) horas.

## 5. EXCLUSÕES

O Lexus Total Assistance estará automaticamente desobrigado da prestação dos serviços de assistência nas seguintes hipóteses:

- I. Na ocorrência de casos fortuitos ou eventos de força maior, tais como: greves, convulsões sociais, interdição dos meios ou vias de transporte ou comunicação, calamidade pública (incêndios, inundações, etc), acidentes que impliquem em retardamento na execução dos serviços, atos ou determinações do Poder Público que impeçam a execução dos serviços, etc.
- II. Na ocorrência de pane ou acidentes decorrentes da participação do beneficiário em competições automobilísticas, provas preparatórias, rachas, jogos, concursos, etc.
- III. No caso de falta de comunicação adequada do veículo ou uso indevido do mesmo, sendo que, se constatada tal hipótese, após o primeiro atendimento do veículo, não serão fornecidos o atendimento e/ou serviços complementares.
- IV. Caso o veículo se locomova por seus próprios meios, ou seja rebocado / transportado por terceiros não autorizados, já que o Lexus Total Assistance é um serviço de atendimento para casos de emergências.
- V. Caso ocorra pane e/ou acidente envolvendo o veículo, mesmo que indiretamente, decorrente de atos culposos ou dolosos praticados pelo beneficiário.
- VI. Na hipótese de pane ou acidente em decorrência do uso abusivo de álcool (embriaguez e alcoolismo), uso de drogas ou entorpecentes pelo beneficiário. Ou de participação do mesmo em apostas, duelos, crimes, disputas, salvo em caso de legítima defesa.

Adicionalmente o Lexus Total Assistance não se responsabiliza por:

- I. Reembolso de despesas de conserto, após a entrada do veículo na concessionária.
- II. Objetos deixados no veículo quando reparados no local ou rebocado.
- III. Reembolso ou indenização de serviços solicitados diretamente pelo beneficiário, sem a intervenção ou autorização do Lexus Total Assistance.
- IV. Despesas que o beneficiário teria normalmente suportado, ainda que realizadas em condições previstas neste folheto, tais como: alimentação, despesas extras de hotel e diárias, em casos de estadia anteriormente prevista no local da ocorrência da pane ou acidentes, etc.

O Lexus Total Assistance reserva-se o direito de alterar os termos e as condições de utilização dos serviços aqui previstos sempre que necessário e sem aviso prévio.

# ÍNDICE

1	<b>Antes de dirigir</b>	Ajuste e operação de dispositivos como travas de portas, espelhos e coluna de direção
2	<b>Ao dirigir</b>	Informações sobre dirigir, estacionar e condução com segurança.
3	<b>Dispositivos internos</b>	Sistemas de ar condicionado e áudio, bem como outros dispositivos internos para o conforto na condução.
4	<b>Manutenção e cuidados</b>	Limpeza e proteção do seu veículo, manutenção que você próprio poderá fazer, e informações sobre manutenção.
5	<b>Quando houver problemas</b>	○ que fazer se for necessário rebocar o veículo, se um pneu furar, ou em caso de acidente.
6	<b>Especificações do veículo</b>	Informações detalhadas do veículo.
	<b>Índice</b>	Lista alfabética das informações contidas neste manual.

**1 Antes de dirigir**

**1-1. Informações sobre a chave**  
 Chaves ..... 30

**1-2. Abrir, fechar e travar as portas e o porta-malas**  
 Sistema Smart Entry & Start ..... 36  
 Controle remoto ..... 50  
 Portas ..... 53  
 Porta-malas ..... 58

**1-3. Componentes ajustáveis (bancos, espelhos e volante de direção)**  
 Bancos dianteiros ..... 65  
 Banco traseiro elétrico ..... 72  
 Memória de posição de condução ..... 80  
 Memória de posição do banco traseiro ..... 86  
 Apoios de cabeça ..... 88  
 Cintos de segurança ..... 90  
 Volante de direção ..... 96  
 Espelho retrovisor interno antiofuscante ..... 97  
 Espelhos retrovisores externos ..... 99

**1-4. Abrir e fechar os vidros e o teto solar**  
 Vidros elétricos ..... 101  
 Teto solar ..... 104

**1-5. Reabastecimento**  
 Abrir a tampa do tanque de combustível ..... 108

**1-6. Sistema de alarme antifurto**  
 Sistema do imobilizador do motor ..... 111  
 Alarme ..... 113  
 Dispositivo antifurto ..... 116

**1-7. Informações sobre a segurança**  
 Postura correta para dirigir ..... 117  
 Sistema de airbag ..... 119  
 Sistema de segurança para crianças ..... 136  
 Instalação de sistemas de segurança para crianças ..... 142

**2 Ao dirigir**

**2-1. Procedimentos para dirigir**  
 Dirigir o veículo ..... 151  
 Partida do motor ..... 160  
 Transmissão automática ..... 164  
 Alavanca do sinalizador de direção ..... 170  
 Freio de estacionamento ..... 171  
 Retenção do freio ..... 174  
 Buzina ..... 176

## 2-2. Painel de instrumentos

Instrumentos e medidores .....	177
Indicadores e luzes de advertência .....	180
Mostrador multifunção .....	183

## 2-3. Acionando as luzes e limpadores do para-brisa

Interruptor do farol .....	188
Interruptor de luzes de neblina.....	191
Limpadores e lavador do para-brisa .....	192
Interruptor de limpeza dos faróis .....	195

## 2-4. Usando outros sistemas de condução

Sistema de controle de velocidade .....	196
Sensor Lexus de assistência a estacionamento .....	200
Sistema de monitoramento de visão traseira .....	208
Sistemas de assistência a condução.....	249

## 2-5. Informações de condução

Carga e bagagem .....	255
Dicas para dirigir no inverno .....	257
Rebocar um trailer .....	260

# 3 Dispositivos internos

## 3-1. Uso da touch screen

Touch screen.....	263
Definir a tela.....	269
Tela de informações.....	273

## 3-2. Uso do sistema de ar condicionado e desembaçador

Sistema de ar condicionado frontal.....	275
Sistema de ar condicionado traseiro .....	286
Desembaçadores do vidro traseiro e dos espelhos externos .....	294
Degelo do limpador do para-brisa .....	295

## 3-3. Uso do sistema de áudio

Tipo de sistema de áudio .....	296
Uso do rádio.....	298
Uso do DVD player .....	300
Ouvir um CD de áudio e discos MP3/WMA.....	303
Execução de DVD de vídeo/áudio.....	309
Execução de um CD de vídeo .....	322
Informações do DVD player e disco DVD de vídeo.....	325
Ouvir uma memória USB/iPod .....	334
Uso otimizado do sistema de áudio/vídeo.....	344
Uso da conexão AUX .....	346
Uso dos controles de áudio nos assentos traseiros .....	347
Uso dos Interruptores de áudio do volante de direção .....	351

### 3-4. Uso do sistema de

#### entretenimento traseiro

Recursos do sistema de entretenimento traseiro .....	354
Uso do rádio .....	363
Uso do DVD player dianteiro .....	364
Uso do DVD player traseiro .....	365
Executar um CD de áudio e discos MP3/WMA .....	368
Executar um DVD vídeo/áudio .....	369
Execução de um CD de vídeo .....	379
Informações do DVD player e do disco DVD vídeo .....	383
Uso do modo vídeo .....	385
Alterar outras configurações .....	389

### 3-5. Uso do sistema hands-free (para telefone celular)

Sistema hands-free (para telefone celular) .....	391
Uso de um telefone Bluetooth® .....	396
Configuração do sistema hands-free .....	410

### 3-6. Uso das luzes internas

Lista das luzes internas .....	439
Luzes internas .....	440
Luzes individuais .....	441

### 3-7. Uso dos dispositivos de estocagem

Lista de compartimentos de estocagem .....	443
Porta-luvas e porta moedas .....	444
Porta-objetos .....	445
Porta-copos .....	446
Console .....	447
Compartimento de não fumantes .....	449
Compartimentos refrigerados/ Compartimentos auxiliares .....	450
Caixa refrigerada/ caixa auxiliar .....	453
Compartimentos auxiliares .....	454

### 3-8. Outros dispositivos internos

Para-sol .....	456
Espelhos do para-sol .....	457
Relógio .....	458
Indicador da temperatura externa .....	460
Cinzeiros .....	461
Acendedor de cigarros .....	462
Saídas de energia .....	464
Bancos com controle de temperatura .....	468
Descansa-braço .....	471
Tela de proteção solar traseira .....	473
Telas de proteção solar da porta traseira .....	476
Ganchos para roupas .....	479
Tapete .....	480
Dispositivos do porta-malas .....	481

## 4 Manutenção e cuidados

### 4-1. Manutenção e cuidado

Limpeza e proteção externa do veículo .....	485
Limpeza e proteção interna do veículo .....	488

### 4-2. Manutenção

Requisitos de manutenção .....	491
Manutenção programada .....	495

### 4-3. Manutenção que você mesmo pode fazer

Precauções de serviço que você mesmo pode fazer .....	502
Capô .....	505
Posicionamento do macaco jacaré .....	506
Compartimento do motor .....	508
Pneus .....	525
Pressão de inflagem do pneu .....	527
Rodas .....	529
Filtro do ar condicionado .....	531
Bateria da chave eletrônica .....	534
Verificação e substituição de fusíveis .....	536
Lâmpadas .....	541

## 5 Quando houver problemas

### 5.1. Informações essenciais

Sinalizadores de emergência .....	552
Se for necessário rebocar o seu veículo .....	553
Se você achar que há algo errado .....	559
Sistema de desligamento da bomba de combustível .....	560

### 5-2. Etapas em caso de emergência

Se uma luz de emergência acender ou se um alarme soar .....	561
Se houver apresentação de mensagem de advertência .....	566
Se um pneu estiver vazio .....	569
Se não houver partida do motor .....	578
Se não for possível mover a alavanca de mudança de marcha da posição P .....	580
Se o freio de estacionamento não puder ser liberado .....	581
Se a chave eletrônica não funcionar adequadamente .....	583
Se a bateria do veículo estiver descarregada .....	587
Em caso de superaquecimento do motor .....	590
Se o veículo atolar .....	593
Se você tiver de parar o veículo em uma situação de emergência .....	594

1

2

3

4

5

6

---

## 6 Especificações do veículo

---

### 6-1. Especificações

Dados de manutenção (combustível, nível de óleo, etc.).....	597
Informações sobre o combustível .....	607

### 6-2. Personalização

Dispositivos que podem ser personalizados .....	608
--	-----

---

## Índice

---

Lista de abreviações/siglas.....	616
Índice alfabético.....	617
O que fazer se... ..	627



1

2

3

4

5

6

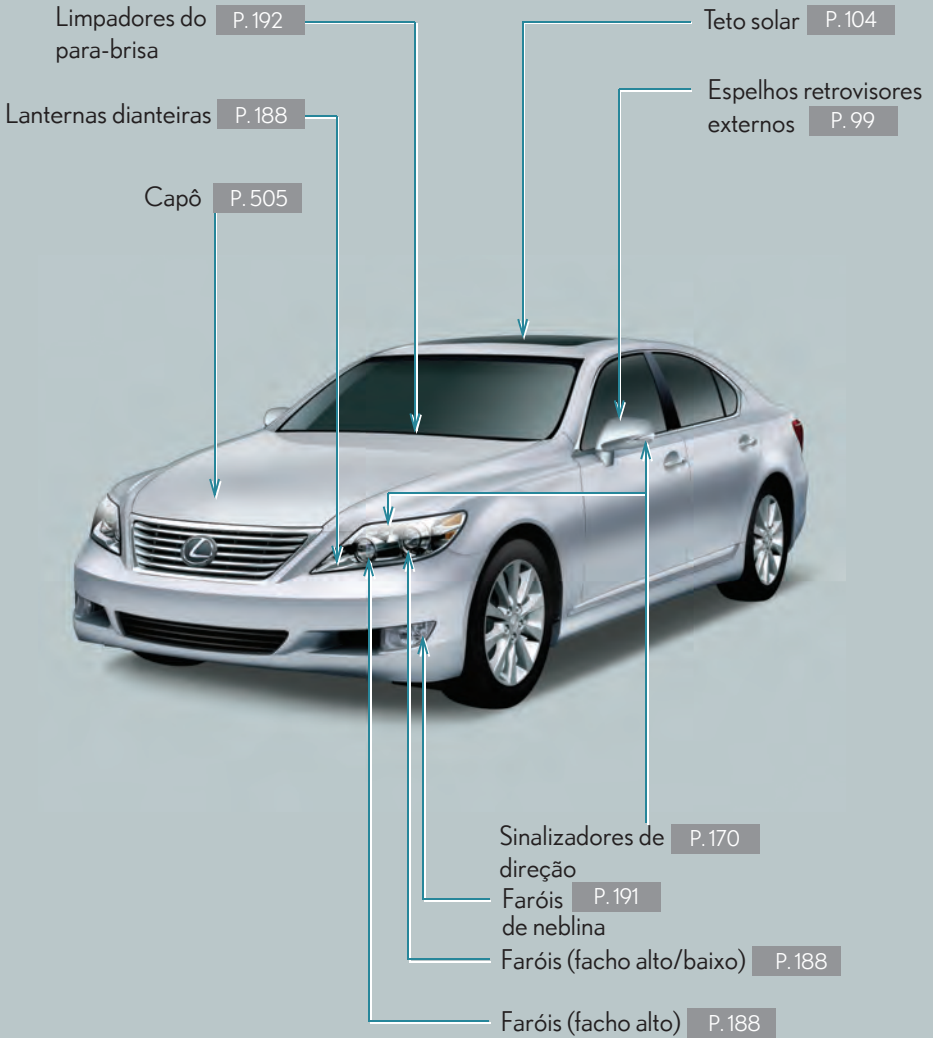

Tampa do tanque de combustível P. 108

Portas P. 53

Sinalizadores de direção P. 170

Desembaçador do vidro traseiro P. 58

Porta-malas



Pneus

● Rodízio

● Troca

● Pressão de inflagem

P. 525

P. 569

P. 605

Luz da placa P. 188

Lanternas de neblinas P. 191

Lanternas traseiras P. 188

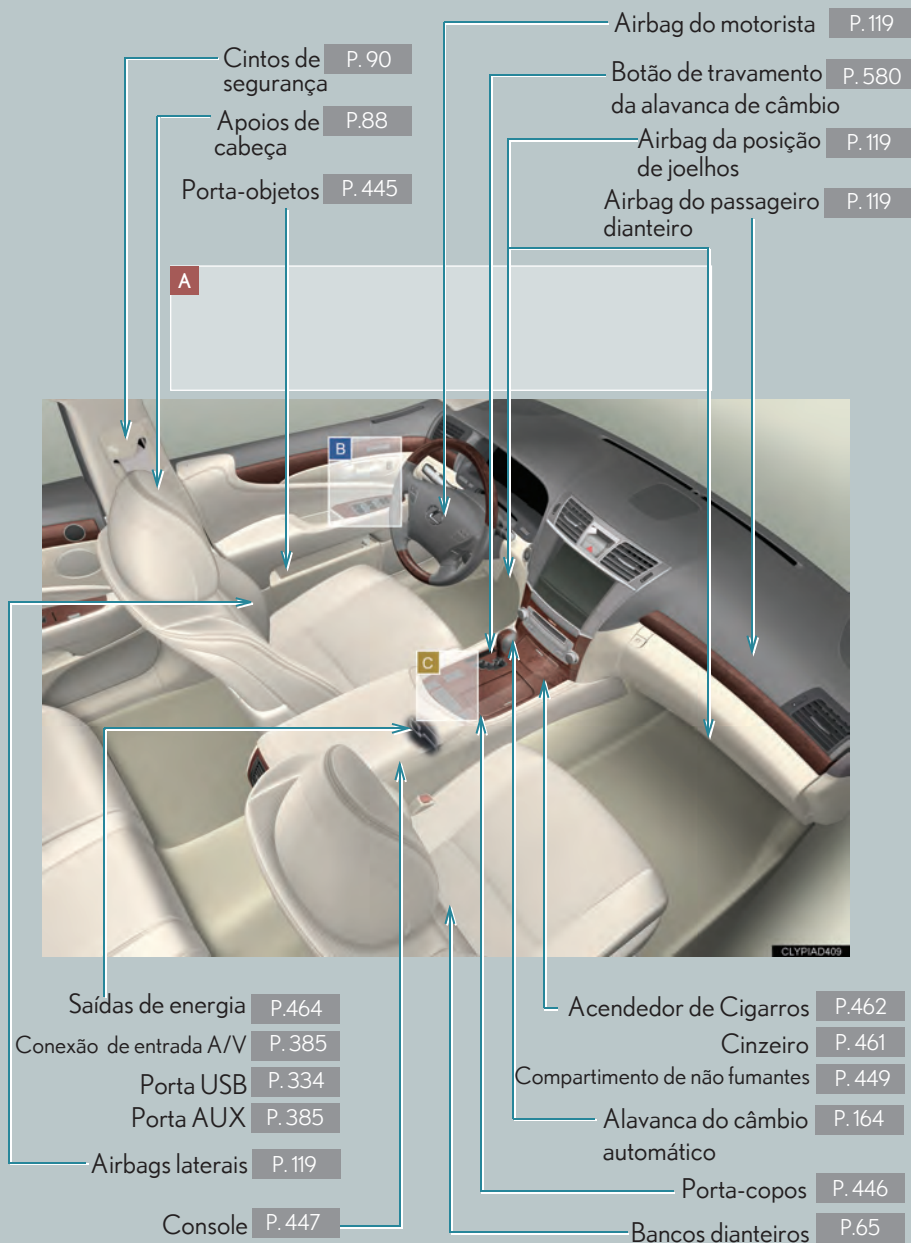

A

Luzes internas P. 440  
Luzes individuais P. 441

Interruptores do  
teto solar P. 104

Espelho retrovisor P. 97  
interno antiofuscante

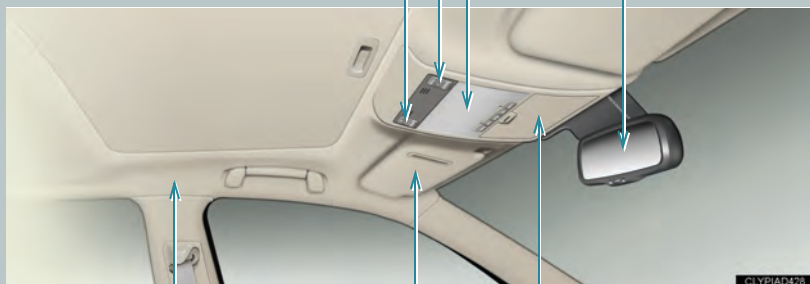

Sistema de airbag P. 119  
de cortina

Espelhos do para-sol P. 457  
Para-sol P. 456

Compartimento P. 454  
auxiliar

\*: Se equipado

B

Botão de travamento interno da porta P. 53

Interruptores de memória de posição de condução P. 80

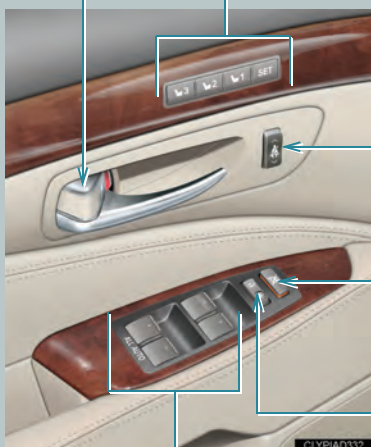

Interruptor de controle de fixação de ombro P. 90

Interruptor de travamento do vidro elétrico P. 101

Interruptor de travamento da porta P. 53

Interruptores do vidro elétrico P. 101

## C ► Sem display de console traseiro

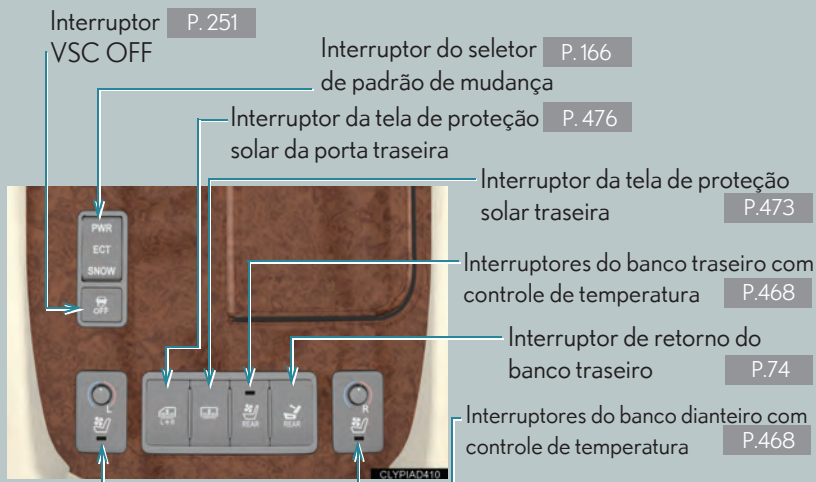

## ► Com display de console traseiro

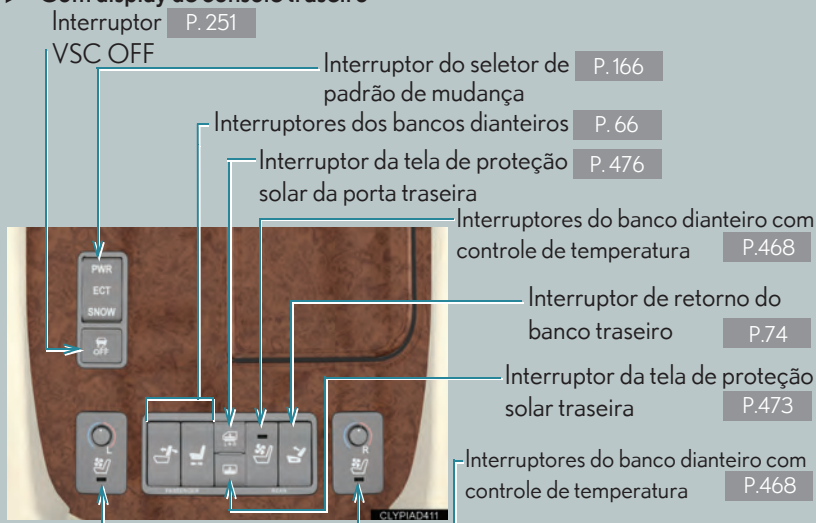

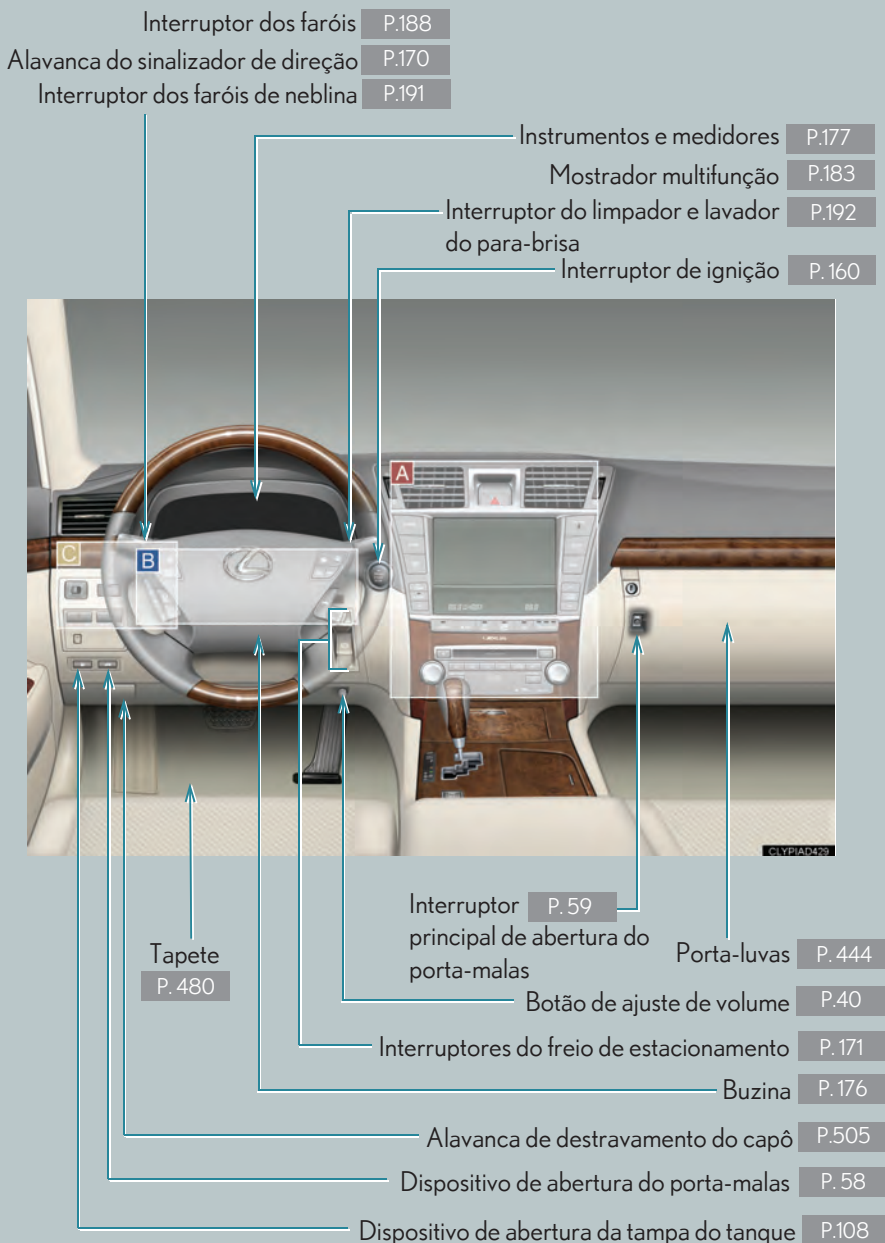



A

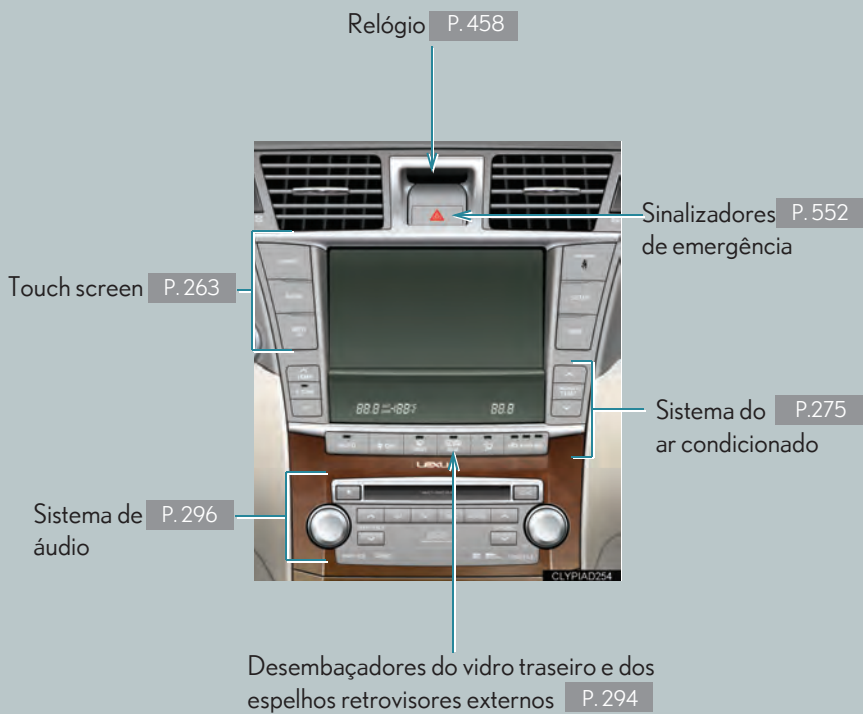

B



C

## Interruptores do espelho retrovisor externo

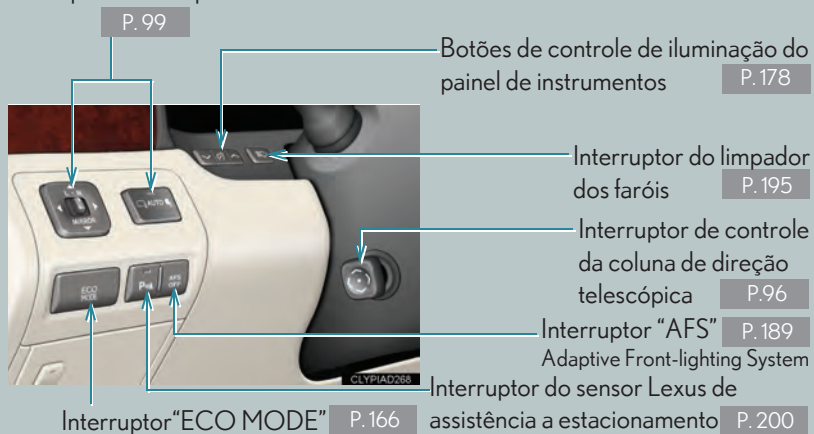

## Índice das ilustrações

## Parte interna traseira (modelos sem assento relaxante)

Compartmento auxiliar P. 454

Compartmento refrigerado /  
compartmento auxiliar P. 450

Apoios de cabeça P. 88

Interruptores de memória P. 86  
de posição do banco

Interruptores do vidro elétrico P. 101

Sistema de airbag lateral P. 119

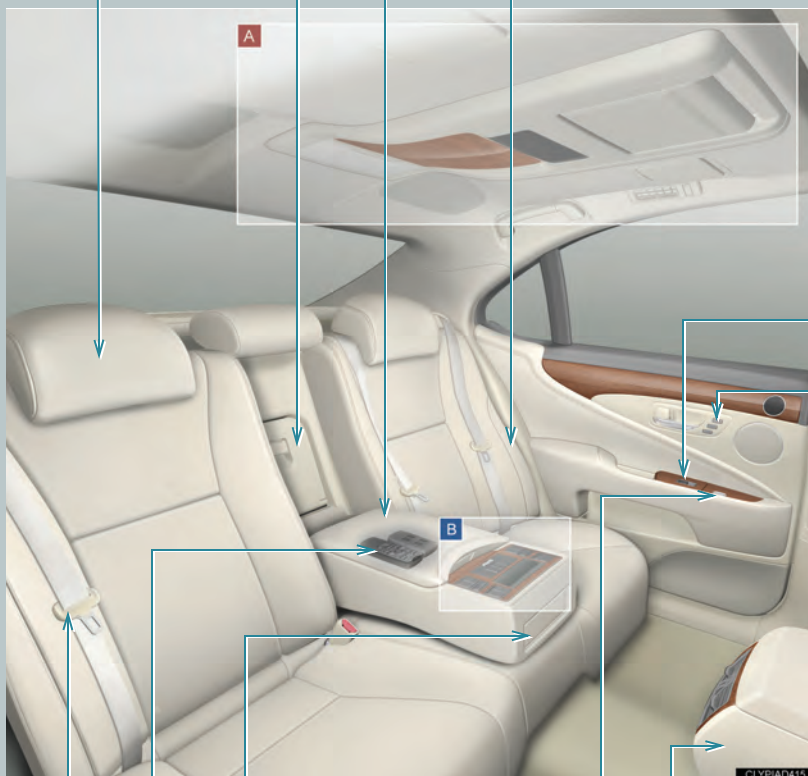

Cintos de  
segurança P. 90

Porta-copos P. 446

Cinzeiro\* P. 461  
Compartmento de  
não fumantes\* P. 449

Acendedor de cigarros\* P. 462

Saída de energia P. 464

Controle do assento de suporte  
pélvico P. 72

Controle do sistema de  
entretenimento do banco traseiro P. 354

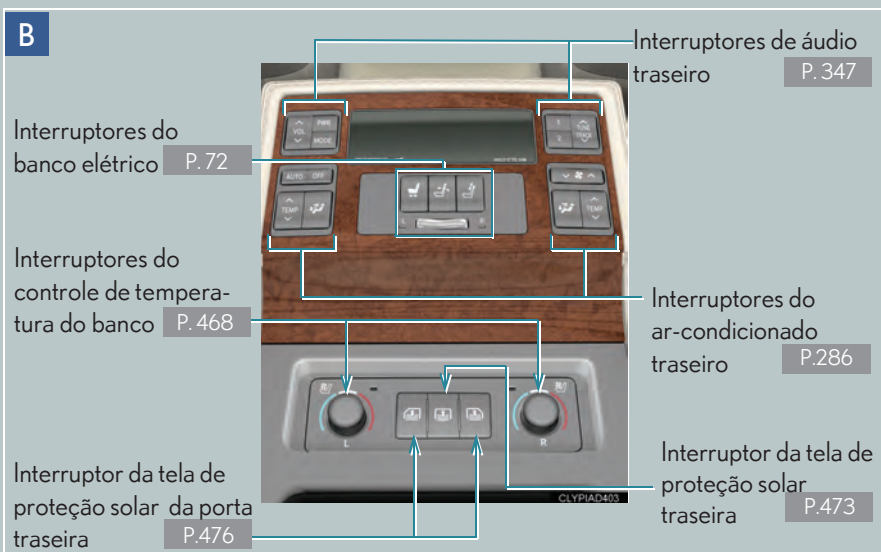
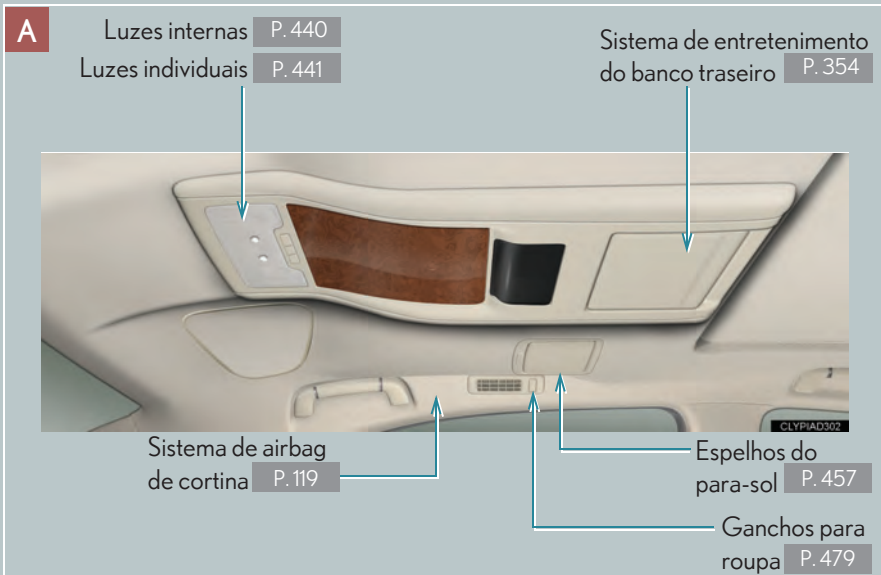

\* : Se equipado

Interruptores de memória de posição do banco P. 86

Interruptores do vidro elétrico P. 101

Apoios de cabeça P. 88

Sistema de airbag lateral P. 119

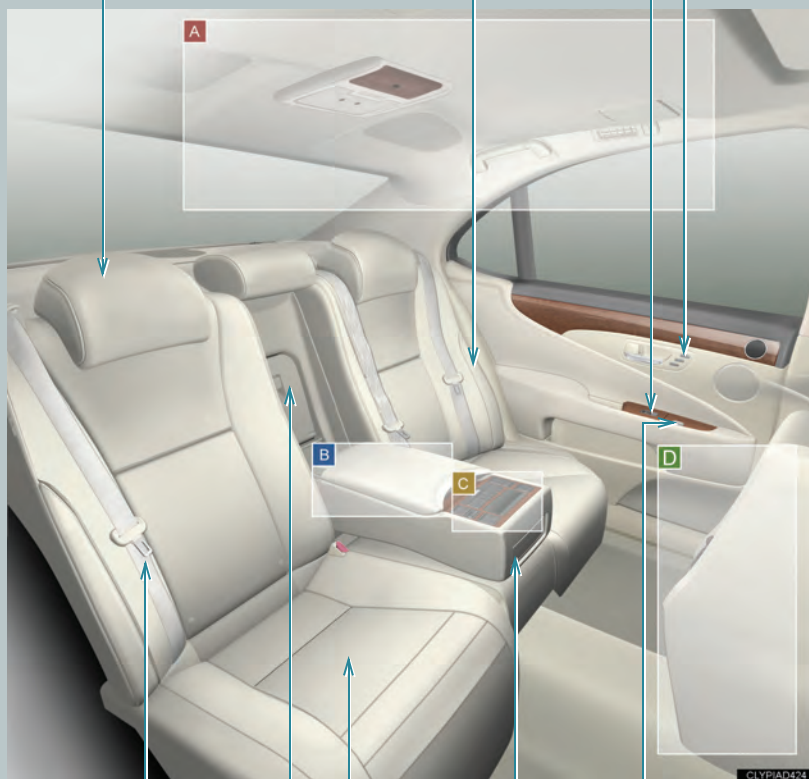

P. 90

Cintos de segurança

Compartimento refrigerado /  
compartimento auxiliar

P. 450

Cinzeiro P. 461

Compartimento para  
não fumantes P. 449

Porta-copos P. 446

Sistema de airbag de almofada  
do banco traseiro P.119

**A**

P. 440 Luzes internas

P. 441 Luzes individuais



Sistema de airbag  
de cortina P. 119

Espelhos do  
para-sol P. 457

Ganchos para  
roupa P. 479

**B**

Conectores de fone de ouvido P. 358

Controle do sistema de entretenimento  
do banco traseiro P.354

Sistema de relaxamento do banco  
traseiro/controla do  
assento de suporte pélvico P.72

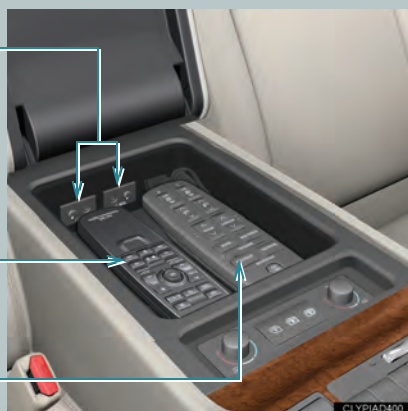

\* : Se equipado

C

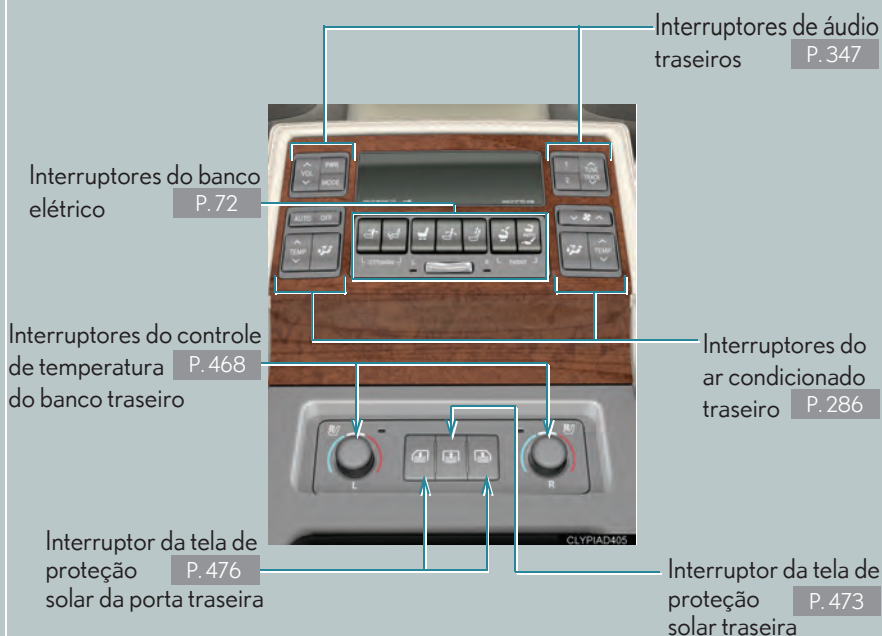



D

Sistema de entretenimento do banco traseiro P. 354

DVD player P. 365

Compartimentos auxiliares P. 454

Porta de entrada de conexão A/V P. 385

Saída de energia P. 464

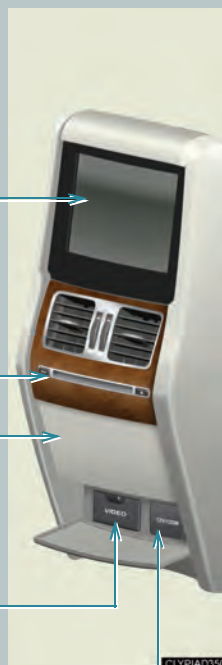

## **Manual do Proprietário - Principal**

Este manual contém explicações sobre todos os equipamentos, inclusive opcionais. Portanto, você poderá encontrar algumas explicações para equipamentos não instalados no seu veículo.

Todas as especificações fornecidas neste manual são atuais na época da publicação. Entretanto, devido à política Lexus de melhoria contínua do produto, nos reservamos o direito de fazer alterações a qualquer momento sem notificação.

Conforme as especificações, o veículo detalhado na ilustração poderá ser diferente do seu veículo em termos de equipamentos, em razão do modelo adquirido.

## **Acessórios, peças de reposição e modificação do seu Lexus**

Atualmente o mercado disponibiliza uma ampla variedade de peças de reposição e acessórios não genuínos para veículos Lexus. O uso destas peças de reposição e acessórios não genuínos Lexus poderá afetar adversamente a segurança do seu veículo, embora tais produtos possam ser aprovados por determinadas autoridades no seu país. A Lexus, portanto não será responsável pela qualidade ou garantia de peças de reposição e acessórios que não sejam produtos genuínos Lexus ou homologados pela Lexus, nem qualquer substituição ou instalação relacionada a tais peças.

Este veículo não deverá ser modificado com produtos não genuínos Lexus. A modificação com produtos não genuínos Lexus poderá afetar o desempenho, segurança ou durabilidade do veículo e poderá ainda violar a legislação oficial. Além disso, os danos ou problemas referentes a desempenho resultantes da modificação poderão não ser cobertos pela garantia.

## Instalação de um sistema de rádio móvel de dois canais

A instalação do sistema de rádio móvel de dois canais no seu veículo pode afetar os sistemas eletrônicos, tais como:

- Sistema de injeção de combustível multiporta/sistema de injeção de multiporta sequencial combustível
- Sistema do controle de velocidade
- ABS
- Sistema de airbag
- Sistema pré-tensionador de cinto de segurança

Certifique-se de verificar, junto à sua Concessionária Autorizada da Marca Lexus, as medidas ou instruções especiais de precaução, relacionadas com a instalação de um sistema de rádio móvel de dois canais.

## Inutilização do seu Lexus

O airbag e o pré-tensionador do cinto de segurança no seu Lexus contém produtos químicos explosivos. A inutilização do veículo com os airbags e pré-tensionadores do cinto de segurança no estado original poderá resultar em acidente, como por exemplo incêndio. Providencie a remoção e a inutilização dos sistemas de airbag e pré-tensionador do cinto de segurança em uma oficina de serviço ou em uma Concessionária Autorizada da Marca Lexus, antes de sucatear o seu veículo.

## ATENÇÃO

### ■ Precauções gerais enquanto dirigir

Dirigir sob o efeito de álcool ou medicamentos: Jamais dirija o seu veículo sob o efeito de bebidas alcoólicas ou medicamentos que possam prejudicar a sua capacidade de dirigir o veículo. O álcool e determinados medicamentos retardam o tempo de reação, impedem o raciocínio e reduzem a coordenação, o que poderá resultar em morte ou graves ferimentos a você, aos ocupantes do veículos ou outros.

Condução defensiva: Sempre dirija defensivamente. Antecipe os erros que outros motoristas ou pedestres possam cometer e esteja sempre pronto para evitar acidentes. Distrações do motorista: Mantenha sempre o máximo de atenção ao dirigir.

Qualquer distração para o motorista, como ajuste de controles, conversa ao telefone celular ou leitura poderá resultar em uma colisão fatal ou ferimentos graves a você, ocupantes do seu veículo ou outros.

### ■ Precauções gerais sobre a segurança de crianças

Jamais deixe crianças desacompanhadas no veículo, e jamais permita que crianças segurem ou usem a chave. As crianças poderão acionar o veículo ou posicionar a transmissão em neutro. As crianças também estão sujeitas a ferimentos resultantes da ativação do acendedor de cigarros, vidros, teto solar ou outros dispositivos do veículo. Além disso, o aquecimento ou as temperaturas extremamente baixas no interior do veículo poderão ser fatais para crianças.

## Símbolos usados neste manual

### Atenção e Notas

#### ATENÇÃO

Esta é uma advertência sobre alguma condição que poderá causar riscos pessoais, se negligenciada. Informa o que deve ou não ser feito para reduzir os riscos para você e para outras pessoas.

#### NOTA

Esta é uma advertência sobre alguma condição que poderá causar riscos se negligenciada. Informa o que deve ou não ser feito para evitar e reduzir o risco pessoais, de danos ao seu Lexus ou aos equipamentos.

### Símbolos usados nas ilustrações





Símbolo de segurança

O símbolo de um círculo com uma barra isto significa: "Não", "Não faça isto", ou "Não deixe isto acontecer".



Setas indicativas de operações

 Indica a ação (pressionar, girar, etc.) utilizada para operar interruptores e outros dispositivos.

 Indica o resultado de uma operação (ex.: abertura de um compartimento).



<b>1-1. Informações sobre a chave</b>	
Chaves .....	30
<b>1-2. Abrir, fechar e travar as portas e o porta-malas</b>	
Sistema Smart Entry & Start .....	36
Controle remoto .....	50
Portas .....	53
Porta-malas .....	58
<b>1-3. Componentes ajustáveis (bancos, espelhos e volante de direção)</b>	
Bancos dianteiros .....	65
Banco traseiro elétrico .....	72
Memória de posição de condução .....	80
Memória de posição do banco traseiro .....	86
Apoios de cabeça .....	88
Cintos de segurança .....	90
Volante de direção .....	96
Espelho retrovisor interno antiofuscante .....	97
Espelhos retrovisores externos .....	99
<b>1-4. Abrir e fechar os vidros e o teto solar</b>	
Vidros elétricos .....	101
Teto solar .....	104
<b>1-5. Reabastecimento</b>	
Abrir a tampa do tanque de combustível .....	108
<b>1-6. Sistema de alarme antifurto</b>	
Sistema do imobilizador do motor .....	111
Alarme .....	113
Dispositivo antifurto .....	116
<b>1-7. Informações sobre a segurança</b>	
Postura correta para dirigir .....	117
Sistema de airbag .....	119
Sistema de segurança para crianças .....	136
Instalação de sistemas de segurança para crianças .....	142

## 1-1. Informações sobre a chave Chaves

As chaves abaixo são fornecidas com o veículo.

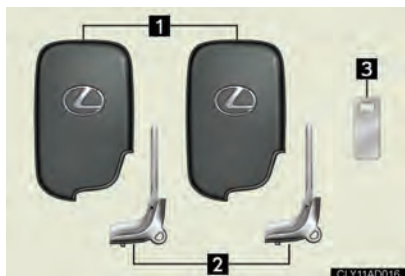

- 1** Chaves eletrônicas
  - Operação do Sistema Smart Entry & Start (P. 36)
  - Operação da função de controle remoto sem fio (P. 50)

- 2** Chaves mecânicas
- 3** Placa de número da chave

### ■ Cartão-chave (se equipado)



- 1** Chave eletrônica
  - Operação do Sistema Smart Entry & Start (P. 36)

- 2** Chave mecânica



### Uso da chave mecânica



Remova a chave mecânica.

A chave mecânica somente pode ser introduzida em um sentido, uma vez que somente há sulcos em um lado da chave. Se não for possível introduzir a chave no cilindro, gire-a e tente novamente.

Após usar a chave mecânica, condicione-a na chave eletrônica.

Mantenha a chave mecânica junto com a chave eletrônica. Se a bateria da chave eletrônica descarregar ou a função entry não funcionar corretamente, você precisará da chave mecânica.

(P. 583)

### ■ Cartão-chave

- A chave mecânica que fica armazenada dentro do cartão só deve ser usada caso surja algum problema, tal como quando a chave não funciona corretamente.
- Caso haja alguma dificuldade para remover a chave mecânica, aperte o botão de liberação da trava, usando a ponta de uma caneta, etc.



- Para guardar a chave mecânica no cartão, insira-a no mesmo, pressionando o botão de liberação da trava simultaneamente.



- Caso a tampa da bateria não esteja instalada e a bateria caia ou caso a bateria tenha sido removida porque a chave estava molhada, reinstale a bateria com o terminal positivo virado para o emblema da Lexus.
- Cartão-chave não é à prova de água.

### ■ Quando for necessário deixar a chave do veículo com um manobrista no estacionamento

Desligue o interruptor principal de abertura do porta-malas e trave o porta-luvas, se necessário. (P. 59, 444)

Remova a chave mecânica para seu uso e deixe com o operador somente a chave eletrônica.

### ■ Placa de número de chave

Mantenha a placa em um local seguro como a sua carteira, e não no veículo. Em caso de perda da chave, a Concessionária Autorizada da Marca Lexus precisará da placa com o número para providenciar uma chave nova.

### ■ Viagem aérea

Quando uma chave eletrônica for levada para uma aeronave, não pressione nenhum dos botões da chave eletrônica enquanto estiver na cabine da aeronave. Se você estiver carregando uma chave eletrônica em sua bolsa, etc., certifique-se de que os botões não sejam pressionados acidentalmente. Se algum botão for pressionado, é possível que a chave eletrônica emita ondas de rádio que poderão interferir na operação da aeronave.

### ■ Certificação para as chaves eletrônicas

Este equipamento está homologado pela ANATEL, de acordo com os procedimentos regulamentados pela Resolução 242/2000 e atende aos requisitos técnicos aplicados.

Este equipamento opera em caráter secundário, isto é, não tem direito a proteção contra interferência prejudicial, mesmo de estações do mesmo tipo e não pode causar interferência a sistemas operando em caráter primário.



### NOTA

#### ■ Para evitar danos à chave

Observe o seguinte

- Não deixe cair as chaves, não as submeta a impactos fortes ou as dobre.
- Não exponha as chaves a altas temperaturas durante um longo período.
- Não molhe ou lave as chaves.
- Não fixe materiais metálicos ou imantados às chaves nem as posicione próximas desses materiais.
- Não desmonte as chaves.
- Não posicione as chaves próximas de objetos que gerem campos magnéticos, como TVs, sistemas de áudio, fogões elétricos com grelha de vidro ou equipamentos médicos elétricos, como equipamento de terapia de baixa frequência.

#### ■ Quando a chave do veículo for perdida

Caso a chave permaneça perdida, o risco de furto do veículo aumenta significativamente. Visite a sua Concessionária Autorizada da Marca Lexus imediatamente com todas as chaves remanescentes e o cartão-chave, fornecidas com o seu veículo.

#### ■ Cuidados no manuseio do cartão-chave

- Não aplique força excessiva, ao inserir a chave mecânica no cartão-chave. Isso pode danificar a chave.
- Caso a bateria ou terminais do cartão-chave sejam molhados, a bateria smart poderá enferrujar de Sistema Smart Entry & Start deixará de funcionar. Caso a chave caia na água ou se água, etc. for derramada na chave, remova imediatamente a tampa da bateria e seque a bateria e os terminais. (Para remover a tampa da bateria, segura-a, com delicadeza e puxe). Caso a bateria esteja enferrujada, solicite para a Concessionária Autorizada da Marca Lexus trocar a bateria.
- Não amasse a tampa da bateria ou use uma chave de fenda para remover a tampa da bateria. Forçar a remoção da tampa da bateria pode entortar ou danificar a chave.
- Se a tampa da bateria for removida com frequência, a tampa da bateria ficar frouxa.
- Ao instalar a bateria, certifique-se de verificar a posição da bateria. Instalar a bateria na posição errada pode fazer com que a bateria se descarregue rapidamente.

 NOTA

- **A superfície do cartão-chave pode ser danificada ou o seu revestimento pode ser desgastado nas situações a seguir:**
  - O cartão-chave é levado junto com objetos rígidos, como moedas ou chaves.
  - O cartão-chave é riscado com objeto pontiagudo, como ponta de lapiseira.
  - A superfície do cartão-chave é limpa com solventes ou benzeno.

## 1-2. Abrir, fechar e travar as portas e o porta-malas Sistema Smart Entry & Start

As operações abaixo podem ser executadas simplesmente mantendo a chave eletrônica em seu poder (incluindo o cartão-chave), no seu bolso, por exemplo. (O motorista deverá sempre manter a chave eletrônica em seu poder.)

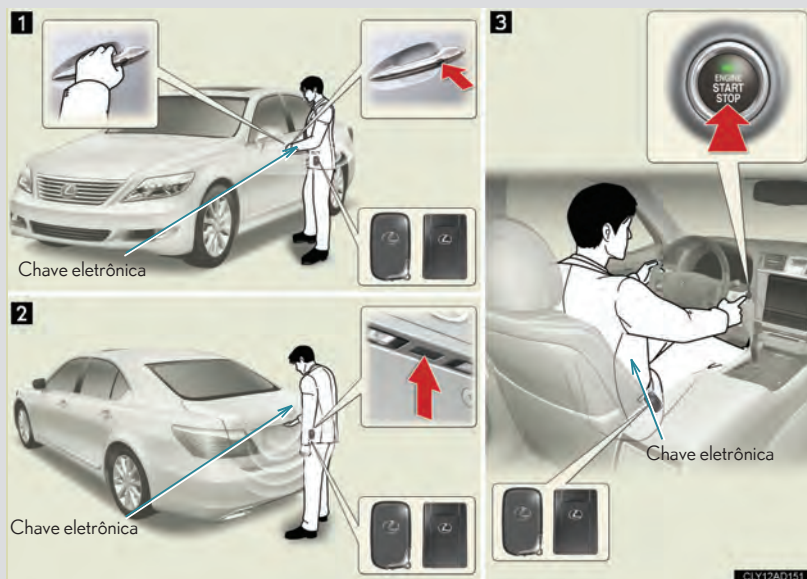

**1** Trava e destrava as portas (P. 37)

**2** Destrava o porta-malas (P. 37)

**3** Aciona a partida do motor (P. 160)

### Travar e destravar as portas

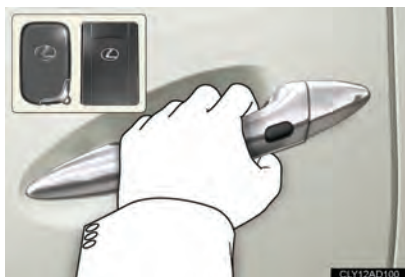

Segure a maçaneta para destravar a porta.

Toque o sensor localizado atrás da maçaneta.

A porta não poderá ser destravada por 3 segundos, após ser travada.



Pressione o botão de travamento para travar a porta.

Pressionar e manter pressionado o botão faz fechar os vidros e o teto solar.

### Destravar o porta-malas



Pressione o botão.

O porta-malas abrirá automaticamente.

### Localização da antena e alcance efetivo

#### Localização da antena

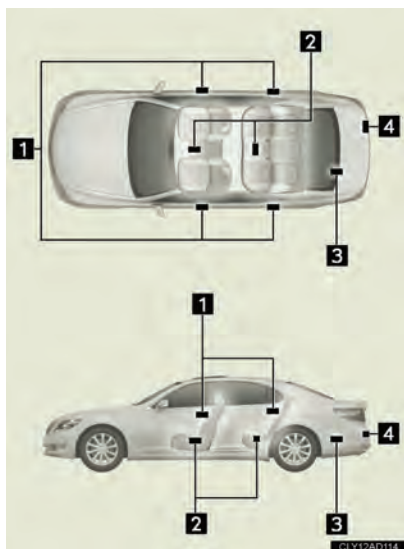

- 1 Antenas fora do veículo
- 2 Antenas internas
- 3 Antena no porta-malas
- 4 Antena fora do porta-malas



### ■ Áreas de alcance efetivo, nas quais a chave eletrônica é detectada

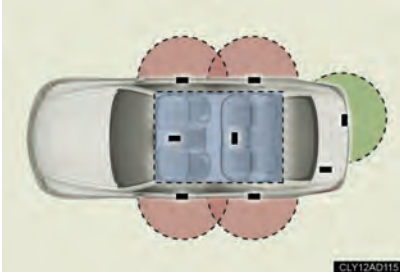

- Travar ou destravar as portas. O sistema poderá ser acionado quando a chave eletrônica estiver a aproximadamente 70 cm (2,3 ft.) de qualquer maçaneta externa de porta. (Somente podem ser acionadas as portas que detectarem a chave).
- Destruvar o porta-malas. O sistema poderá ser acionado quando a chave eletrônica estiver a aproximadamente 70 cm (2,3 ft.) do botão de destravamento do porta-malas.
- Partida do motor ou alteração nos modos do interruptor de ignição. O sistema poderá ser acionado quando a chave eletrônica estiver no interior do veículo.

### ■ Sinais de operação

Portas: O pisca-alerta piscará para indicar que as portas foram travadas/destravadas (travadas: uma vez; destravadas: duas vezes).

Vidros e teto solar: Um alarme irá soar para indicar que os vidros e o teto solar estão funcionando.

### ■ Alarme de travamento da porta

Se a porta não estiver totalmente fechada, um alarme irá soar por 10 segundos se houver tentativa de travamento da porta. Feche totalmente a porta para interromper o alarme, e trave o veículo mais uma vez.

### ■ Condições que afetam a operação

O Sistema Smart Sntry & Start usa ondas de rádio fracas. Nas condições a seguir, a comunicação entre a chave eletrônica e o veículo pode ser afetada e impedir o Sistema Smart Entry & Start, controle remoto sem fio e o sistema imobilizador do motor de funcionarem corretamente:

(Alternativas:P. 583)

- Bateria da chave eletrônica descarregada
- Proximidade de uma torre de TV, estação de rádio, subestação de energia elétrica, aeroporto ou outra instalação que gere ondas de rádio fortes
- Proximidade de rádio portátil, telefone celular ou outro dispositivo remoto de comunicação
- Quando a chave eletrônica estiver em contato ou coberta pelos seguintes objetos metálicos
  - Cartões com folha de alumínio anexa
  - Maços de cigarro com folha de alumínio interna
  - Carteiras ou bolsas metálicas
  - Moedas
  - Aquecedores de mãos feitos de metal
  - Mídias como CDs e DVDs
- Quando diversas chaves eletrônicas estão próximas
- Quando outra chave wireless (que emite ondas de rádio) próxima é usada

## 1-2. Abrir, fechar e travar as portas e o porta-malas





- Ao levar a chave eletrônica junto com os seguintes dispositivos que emitem ondas de rádio
  - Outra chave eletrônica de veículo ou chave eletrônica que emite ondas de rádio
  - Computadores pessoais ou assistentes digitais pessoais (PDAs)
  - Players de áudio digital
  - Sistemas de jogos portáteis
- Se a janela bater em um conteúdo metálico ou se objetos metálicos forem anexados no vidro traseiro

## 1-2. Abrir, fechar e travar as portas e o porta-malas



### ■ Comutação da função de destravamento da porta

É possível especificar as portas a serem ativadas pela função de destravamento do sistema entry.

**PASSO 1** Desligue o interruptor “ENGINE START STOP”.

**PASSO 2** Quando o indicador na superfície da chave for desligado, pressione e mantenha pressionado   ou  aproximadamente 5 segundos e, ao mesmo tempo, pressione o botão  da chave.

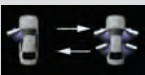
O ajuste será alterado sempre que uma operação for feita, conforme indicado abaixo. (Para alterar continuamente o ajuste, solte os botões, aguarde aproximadamente 5 segundos e repita a etapa 2).

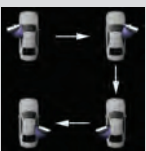
Mostrador multifunção	Destravar as portas	Bip
	Segure a maçaneta para destravar todas as portas.	Exterior: Bip soa três vezes. Interior: Sinal soa uma vez
	Segure a maçaneta da porta do motorista para destravar somente a porta do motorista Segure a maçaneta da porta do passageiro para de travar todas as portas	Exterior: Bip soa três vezes Interior: Sinal soa uma vez
	Segure a maçaneta para destravar a porta dianteira e traseira do seu lado	Exterior: Bip soa 4 vezes Interior: Sinal soa uma vez
	Segure a maçaneta para destravar a porta	Exterior: Bip soa uma vez Interior: Sinal soa uma vez

Para evitar o acionamento acidental do alarme, destrave as portas usando o controle remoto e abra e feche a porta uma vez, após as configurações terem sido alteradas. (Se a porta não for aberta dentro de 30 segundos após o botão  ter sido pressionado, as portas serão travadas novamente e o alarme será ativado automaticamente). Caso o alarme seja disparado, desligue o alarme imediatamente. (P.113)

### ■ Função de economia da bateria

Nas circunstâncias abaixo, a função entry será desabilitada para evitar as baterias do veículo e da chave eletrônica sejam descarregadas.

- Quando a função entry não tiver sido usada por 30 dias ou mais
- Quando a chave eletrônica tiver permanecido a aproximadamente 2 m (6 ft) do veículo durante 10 minutos ou mais
- sistema retomará a operação quando ...
- O veículo for travado usando o interruptor de travamento da maçaneta da porta quando a chave eletrônica estiver sendo carregada.
- O veículo for travado/destravado usando a função de controle remoto. (P.50)
- O veículo for travado/destravado usando a chave mecânica. (P.583)

### ■ Descarga da bateria da chave eletrônica

- A duração da bateria normal é de 1 a 2 anos (a duração da bateria do cartão-chave é aproximadamente um ano e meio).
- Se a bateria ficar fraca um alarme soará na cabine, quando o motor parar. (P.45)  
A bateria irá descarregar-se mesmo que a chave eletrônica não seja utilizada,
- porque a chave sempre transmite ondas de rádio. Se o Sistema Smart Entry & sistema de partida ou a função de controle remoto não operarem, ou a área de detecção da chave eletrônica tornou-se menor, a bateria poderá estar descarregada. Substitua a bateria quando necessário. (P.534)

## 1-2. Abrir, fechar e travar as portas e o porta-malas

- Para evitar deterioração grave, não deixe a chave eletrônica dentro de 1 m (3 pés) dos seguintes objetos elétricos que produzem campo magnético
  - TVs
  - Computadores pessoais
  - Telefones celular, telefones sem fio e carregadores de bateria
  - Telefones celulares recarregáveis ou telefones sem fio
  - Objetos com parte superior de vidro
  - Lâmpadas de mesa

### ■ Para operar o sistema adequadamente

Certifique-se de transportar a chave eletrônica ao operar o sistema. Não aproxime demais a chave eletrônica do veículo ao operar o sistema da parte externa do veículo. Dependendo da posição e da condição de suporte da chave eletrônica ela pode não ser detectada corretamente e o sistema pode não operar apropriadamente. (O alarme pode parar acidentalmente ou a prevenção de travamento da porta pode não funcionar).

### ■ Observações para a função entry

- Mesmo quando a chave eletrônica está no espaço efetivo (áreas de detecção), o sistema pode não operar adequadamente nos seguintes casos.
  - A chave eletrônica está muito próxima do vidro ou do puxador externo da porta, perto do chão ou em um local alto quando as portas são travadas ou destravadas.
  - A chave eletrônica está próxima do chão ou em um local alto, ou próxima demais do centro do para-choque traseiro quando o porta-malas está destravado.
  - A chave eletrônica está no painel de instrumentos, perto da bandeja de pacotes, do chão ou dos Porta-objetos nas portas ou no porta-luvas quando o motor é iniciado ou os modos do interruptor "ENGINE START STOP" é alterado.
- Não deixe a chave eletrônica em cima do painel de instrumentos ou perto dos Porta-objetos nas portas ao sair do veículo. Dependendo das condições de recebimento das ondas de rádio, ela pode ser detectada pela antena externa da cabine e a porta será travada pelo exterior, possivelmente prendendo a chave eletrônica dentro do veículo.
- Quando a chave eletrônica está na área efetiva, as portas podem ser travadas ou destravadas por qualquer pessoa.
- Mesmo se a chave eletrônica estiver dentro do veículo, pode ser possível iniciar o motor se a chave eletrônica estiver próxima da janela.

- As portas poderão destravar se uma grande quantidade de água espirrar na maçaneta da porta, como no caso de chuva ou lavagem do veículo, quando a chave eletrônica estiver dentro da faixa efetiva de atuação. (As portas serão travadas automaticamente após aproximadamente 30 segundos se não forem abertas e fechadas).
  - Segurar a maçaneta da porta usando luvas poderá não destravar a porta.
  - Se o controle remoto for usado para travar as portas quando a chave eletrônica estiver próxima do veículo, há a possibilidade de que a porta possa não ser destravada pela função entry. (Use o controle remoto para destravar as portas).
  - A aproximação repentina do alcance efetivo ou maçaneta da porta poderá impedir o destravamento das portas. Neste caso, retorne a maçaneta da porta à posição original e verifique se as portas destravam, antes de puxar a maçaneta da porta novamente.
- **Se o veículo não for dirigido durante longos períodos**  
Para evitar roubo do veículo, não deixe a chave eletrônica no limite de 2m (6ft) do veículo.
- **Dispositivo de segurança**  
Se a porta não for aberta no período de aproximadamente 30 segundos, após o destravamento do veículo, o sistema de alarme antifurto irá travar o veículo automaticamente.
- **Alarmes e indicadores de advertência**  
Uma combinação de alarmes externos e internos, bem como advertências apresentadas no mostrador multifunção são usadas para impedir o roubo do veículo e acidentes inesperados resultantes de operação incorreta. Execute o procedimento de correção apropriado descrito na tabela a seguir.

Alarme	Situação	Procedimento de correção
Alarme externo soa uma vez durante 2 segundos	Houve tentativa de travamento das portas usando a função entry enquanto a chave eletrônica ainda estava no interior do compartimento de passageiro	Recolha a chave eletrônica do compartimento de passageiros e trave as portas novamente.
	O porta-malas foi fechado com chave eletrônica no interior e todas as portas foram travadas.	Recolha a chave eletrônica do compartimento de passageiros e trave as portas novamente.

## 1-2. Abrir, fechar e travar as portas e o porta-malas

Alarme	Situação	Procedimento de correção
Alarme externo soa uma vez durante 60 segundos	Houve tentativa de sair do veículo e travar as portas portando a chave eletrônica sem primeiramente desligar o interruptor de ignição.	Desligue o motor e trave as portas novamente.
Alarme externo soa uma vez durante 10 segundos	Houve tentativa de travar o veículo enquanto a porta estava aberta.	Feche todas as portas e trave as portas novamente.
Alarme interno toca continuamente	O interruptor de ignição foi posicionado em acessórios "ACCESSORY" enquanto a porta no lado do motorista estava aberta (ou a porta do motorista foi aberta enquanto o interruptor de ignição estava posicionado em acessórios "ACCESSORY").	Desligue o motor (OFF) e feche a porta do motorista.
	O interruptor de ignição foi desligado enquanto a porta do motorista estava aberta.	Feche a porta do motorista.
Alarme interno soa continuamente.*1	Quando o interruptor de ignição estava posicionado em ignição "IGNITION ON" ou acessórios "ACCESSORY", houve tentativa de abrir a porta e sair do veículo, e a alavanca de mudança de marcha não estava posicionada em P.	Posicione a alavanca de mudança de marcha em P e desligue o interruptor de ignição.



## 1-2. Abrir, fechar e travar as portas e o porta-malas

1

Antes de dirigir

Alarme	Situação	Procedimento de correção
Alarques interior e exterior soam continuamente. *1	Quando o interruptor "ENGINE START STOP" estiver no modo IGNIÇÃO ou ACESSÓRIO, a porta do motorista tiver sido fechada após a chave ser levada para fora do veículo, e a alavanca de mudança de marcha não estava na posição "P".	Posicione a alavanca de mudança de marcha em P, desligue o interruptor de ignição e feche a porta do motorista novamente.
Alarme interno toca uma vez.*1	A carga da bateria da chave eletrônica estava baixa.	Substitua a bateria da chave eletrônica.
	Houve tentativa de acionar a partida do motor sem a chave eletrônica, ou a chave eletrônica não estava funcionando normalmente.	Acionar a partida do motor com a chave eletrônica presente. *2
Alarme interno toca uma vez e alarme externo soa três vezes.	A porta do motorista foi fechada após a chave ter sido removida do veículo e o interruptor de ignição não estava desligado.	Desligue o interruptor de ignição e feche a porta do motorista novamente.
	Um ocupante retirou do veículo a chave eletrônica e fechou a porta enquanto o interruptor de ignição não estava desligado.	Retorne a chave eletrônica ao interior do veículo.

\*1: Uma mensagem será apresentada no mostrador multifunção no painel de instrumentos.

\*2: Se não houver partida do motor quando a chave eletrônica estiver no interior do veículo, a bateria da chave eletrônica poderá estar descarregada ou poderá haver dificuldades na recepção do sinal da chave ( P. 40)

### ■ Se o Sistema Smart Entry & Start não funcionar corretamente

- Travar e destravar as portas e porta-malas: Use a chave mecânica (P. 583)
- Partida do motor (P. 585)

### ■ Quando a bateria da chave eletrônica estiver totalmente descarregada

P. 535

### ■ Personalização que pode ser configurada na Concessionária Autorizada da Marca Lexus

Os ajustes (por exemplo, Sistema Smart Entry & Start) poderão estar desativados. (Dispositivos personalizáveis / Características personalizáveis / Recursos personalizáveis)(P.608)

### ■ Certificação do Sistema Smart Entry & Start

Este equipamento está homologado pela ANATEL de acordo com os procedimentos regulamentados pela Resolução 242/2000 e atende aos requisitos técnicos aplicados.

Este equipamento opera em caráter secundário, isto é, não tem direito a proteção contra interferência prejudicial, mesmo de estações do mesmo tipo, e não pode causar interferência a sistemas operando em caráter primário.



### ATENÇÃO

#### ■ Cuidados sobre interferência com dispositivos eletrônicos

- Portadores de marca-passo ou desfibriladores cardíacos devem manter-se distantes de antenas do sistema smart entry & sistema de partida. (P.38)  
As ondas de rádio podem afetar a operação destes dispositivos. Se necessário, a função entry poderá ser desabilitada. Consulte a sua Concessionária Autorizada da Marca Lexus, para obter detalhes, tais como a frequência de ondas de rádio e tempo de emissão das ondas. Depois, consulte o seu médico para confirmar se você deve desabilitar a função de entrada.
- Os usuários de qualquer dispositivo medicinal elétrico exceto marca-passo e desfibriladores cardíacos implantados devem consultar o fabricante para informações sobre a operação destes dispositivos sob a influência de ondas de rádio.

Consulte a sua Concessionária Autorizada da Marca Lexus para obter detalhes para desabilitar a função de entrada.

## 1-2. Abrir, fechar e travar as portas e o porta-malas Controle remoto

O controle remoto poderá ser usado para travar e destravar o veículo e o porta-malas por fora do veículo.



- 1 Trava todas as portas
- 2 Fecha os vidros e o teto solar, pressione e mantenha pressionado\*
- 3 Destrava todas as portas
- 4 Abre os vidros e o teto solar, pressione e mantenha pressionado\*
- 5 Abre o porta-malas, pressione e mantenha pressionado
- 6 Soa o alarme, pressione e mantenha pressionado (P. 115)

\*: Esta configuração deve ser personalizada na sua Concessionária Autorizada da Marca Lexus.

### ■ Sinais de operação

Portas: Os sinalizadores de emergência piscarão para indicar que as portas foram travadas/destravadas. (Travadas: Uma vez; Destravadas: Duas vezes)

Vidros e teto solar: Um alarme irá soar para indicar que os vidros e o teto solar estão operando.

- **Alarme de travamento da porta** Se uma porta não estiver totalmente fechada, um alarme irá soar continuamente após a tentativa de tratamento de porta. Feche totalmente a porta para interromper o alarme, e trave o veículo novamente.

### ■ Alarme

Usar o controle remoto para travar a porta irá ativar o sistema do alarme. (P. 113)

- **Descarga da bateria da chave eletrônica** (P. 43)

- **Dispositivo de segurança** (P. 45)

- **Se o controle remoto não funcionar corretamente**
  - Travamento e destravamento das portas e porta-malas: Use a chave mecânica. (P. 583)
  - Partida do motor: P. 585
  
- **Quando a bateria da chave eletrônica estiver totalmente descarregada**  
(P. 535)
  
- **Condições que afetam a operação**  
(P.40)
  
- **Personalização que pode ser configurada na Concessionária Autorizada da Marca Lexus**  
Ajustes (ex.: função de destravamento do porta-malas) podem ser alterados.  
(Dispositivos personalizáveis / Características personalizáveis / Recursos personalizáveis P. 608)

### ATENÇÃO

#### ■ Ao fechar os vidros ou o teto solar usando o controle remoto

Observe as seguintes precauções.

A falha nesse procedimento pode resultar em morte ou ferimentos graves.

- Certifique-se de que todos os passageiros não têm nenhuma parte do corpo em uma posição onde possa ficar presa, quando os vidros ou teto solar estiverem sendo operados.
- Para evitar o acionamento acidental dos vidros elétricos e do teto solar, nunca permita que crianças pequenas peguem e usem o controle remoto.

#### ■ Função de proteção antiesmagamento

- Jamais tente prender alguma parte do seu corpo para ativar intencionalmente a função de proteção antiesmagamento.
- A função de proteção antiesmagamento poderá não funcionar se a obstrução estiver próxima à posição de fechamento total do vidro ou teto solar.

## 1-2. Abrir, fechar e travar as portas e o porta-malas Portas

O veículo poderá ser travado e destravado usando a função entry, controle remoto ou interruptor da trava da porta.

■ Função entry  
(P. 37)

■ Controle remoto  
(P. 50)

■ Interruptor da trava da porta



1 Trava todas as portas

2 Destrava todas as portas

■ Botão interno de trava da porta



1 Trava a porta

2 Destrava a porta

Puxar a maçaneta da porta poderá abrir a porta do motorista mesmo que o botão de travamento esteja na posição de travamento.

### Travamento da porta do motorista por fora sem usar a chave

**PASSO 1** Mova a alavanca à posição de travamento.

**PASSO 2** Feche a porta mantendo levantada a maçaneta da porta.

A porta não poderá ser travada se o interruptor de ignição estiver posicionado em acessórios "ACESSORY" ou ignição "IGNITION ON", ou se a chave eletrônica estiver no interior do veículo.

A chave poderá não ser detectada corretamente e a porta poderá ser travada.

### Trava de proteção para criança na porta traseira



A porta não poderá ser aberta por dentro do veículo quando as travas estiverem acionadas.

Estas travas poderão ser acionadas para impedir que as crianças abram as portas traseiras. Pressione cada interruptor de porta traseira para travá-las.

### Sistemas de travamento e destravamento automático de portas

As funções abaixo podem ser ativadas ou canceladas:

Função	Operação
Travamento de porta condicionado à posição de mudança de marcha.	Deslocando a alavanca de mudança de marcha da posição P, travam-se todas as portas.
Destravamento de porta condicionado à posição de mudança de marcha.	Posicionar em P a alavanca de mudança de marcha, destravam-se todas as portas.
Travamento de porta condicionado à velocidade da marcha	Todas as portas serão travadas quando a velocidade do veículo atingir aproximadamente 20 km/h ou acima
Destravamento das portas condicionado à porta do motorista	Todas as portas irão destravar quando a porta do motorista for aberta no período de 10 segundos após o desligamento do motor.



### ■ Ativando e cancelando as funções

Para comutar entre ativar e cancelar, siga o procedimento abaixo:

**PASSO 1** Feche todas as portas e posicione o interruptor de ignição em ignição "IGNITION ON". (Execute a etapa 2 no período de 20 segundos).



Posicione a alavanca de mudança de marcha em P ou N, pressione e mantenha pressionado o interruptor da trava (🔒 🔓) durante 5 segundos e solte.

As posições da alavanca de mudança de marcha e interruptor correspondentes à função desejada a ser ativada ou cancelada estão detalhadas abaixo.

Use o mesmo procedimento para cancelar a função.

Função	Posição da alavanca de mudança de marcha	Posição do interruptor da trava da porta
Travamento de porta condicionado à posição de mudança de marcha	P	🔒
Destravamento de porta condicionado à posição de mudança de marcha		🔓
Função de Travamento condicionado as portas	N	🔒
Destravamento da porta condicionado à porta do motorista		🔓

Quando a operação ativar ou cancelar estiver completada, todas as portas serão travadas e a seguir destravadas.

---

### ■ Sistema de destravamento da trava da porta após detecção de impacto

Se o veículo for submetido a impacto forte, todas as portas serão destravadas. Entretanto, conforme a intensidade do impacto ou o tipo de acidente, o sistema não irá operar.

### ■ Dispositivo de fechamento da porta

Se a porta estiver entre aberta, o dispositivo de fechamento irá fechá-la totalmente automaticamente.

- O dispositivo de fechamento da porta funciona independentemente do modo do interruptor de ignição "ENGINE START STOP".
- O dispositivo de fechamento da porta não irá funcionar se a porta permanecer fechada enquanto a maçaneta interna ou externa da porta for acionada.
- A porta poderá ser aberta pressionando-se a maçaneta interna ou externa da porta, mesmo quando o dispositivo de fechamento da porta for acionado (exceto quando o botão de travamento estiver na posição de travamento ou a trava de proteção para criança estiver ativada).
- O ruído do motor poderá ser ouvido durante vários segundos após o dispositivo de fechamento da porta fechar uma porta. Isto não significa uma impropriedade no sistema.

### ■ Uso da chave mecânica

As portas também poderão ser travadas e destravadas com a chave mecânica. (P. 583)

### ■ Personalização que pode ser configurada na Concessionária Autorizada da Marca Lexus

Ajustes (ex. função de destravamento usando a chave) podem ser alterados. (Dispositivos personalizáveis / Características personalizáveis / Recursos personalizáveis P. 608)

### ATENÇÃO

#### ■ Para evitar acidentes

Observe as precauções abaixo durante a condução do veículo. A negligência poderá resultar em abertura da porta e queda de um ocupante, com ferimento grave ou fatal.

- Sempre use o cinto de segurança  
Sempre trave todas as portas.
- Certifique-se de que todas as portas estejam devidamente fechadas.
- Não puxe a maçaneta interna durante a condução. As portas podem ser abertas e os passageiros poderão ser atirados para fora do veículo resultando em ferimentos graves ou fatais. Seja cauteloso quanto às portas dianteiras, pois estas poderão ser abertas mesmo se os botões de travamento internos estiverem na posição de travamento.
- Acione as travas de proteção para criança nas portas traseiras quando houverem crianças sentadas nos bancos traseiros.

#### ■ Dispositivo de fechamento das portas

Caso alguma porta tenha sido deixada levemente aberta, o dispositivo de fechamento irá fechá-la totalmente.

Se a trava de proteção para criança estiver ativada, o dispositivo de fechamento da porta não irá parar durante a operação mesmo se houver tentativa de abertura da porta por fora do veículo. Seja cuidadoso para não prender os dedos ou outro objeto na porta. A negligência poderá resultar em ferimentos graves.

### NOTA

#### ■ Para evitar problemas no funcionamento do dispositivo de fechamento do porta-malas

Não repita a abertura e fechamento das portas com frequência nem force excessivamente a tampa do porta-malas enquanto a tampa elétrica do porta-malas estiver em acionamento.

## 1-2. Abrir, fechar e travar as portas e o porta-malas Porta-malas

### ■ Dispositivo de abertura do porta-malas



Pressione o interruptor do dispositivo de abertura.

A tampa do porta-malas irá abrir automaticamente.

### ■ Abertura do porta-malas de dentro do veículo.

- ▶ Função entry  
P. 37
- ▶ Controle remoto  
P. 50

### Dispositivo de fechamento do porta-malas



Pressionar o interruptor irá fechar a tampa do porta-malas automaticamente. (Um alarme irá soar).

Pressionar o interruptor durante o fechamento da tampa do porta-malas irá abrir novamente a tampa do porta-malas.

### Cancelamento do dispositivo de abertura do porta-malas



Desligue o interruptor principal no porta-luvas para desabilitar o dispositivo de abertura do porta-malas.

**1** Ligado "ON"

**2** Desligado "OFF"

A tampa do porta-malas não poderá ser aberta, mesmo usando o controle remoto ou a função entry.

### ■ Maçaneta do porta-malas



Use a maçaneta da porta-malas, ao fechar o porta-malas.

### ■ Dispositivo de fechamento do porta-malas

Se a tampa do porta-malas estiver levemente aberta, o dispositivo de fechamento do porta-malas irá fechá-la automaticamente à posição totalmente fechada.

### ■ Função para evitar o travamento do porta-malas com a chave eletrônica em seu interior (quando todas as portas estiverem travadas)

Fechar a tampa do porta-malas com a chave eletrônica no interior do porta-malas fará soar um alarme. Neste caso, o porta-malas poderá ser aberto pressionando-se o botão na tampa do porta-malas.

### ■ Função de proteção contra carga excessiva

A tampa do porta-malas não irá funcionar quando houver carga excessiva na extremidade traseira da tampa do porta-malas.

### ■ Função de proteção contra quedas

Durante a abertura automática da tampa do porta-malas, aplicar força excessiva irá interromper a operação de abertura para impedir que a tampa caia rapidamente.

### ■ Função de proteção antiesmagamento

Durante a operação de fechamento automático, o movimento da tampa do porta-malas será interrompido e a tampa passará a abrir se houver algum objeto preso no curso do movimento.

### ■ Uso da chave mecânica

O porta-malas também poderá ser aberto, usando-se a chave mecânica. (P. 583)

### ■ Qual chave deve ser deixada com o manobrista de estacionamento, após o interruptor principal de abertura do porta-malas ter sido desabilitado. (P. 32)

### ■ A personalização pode ser configurada na Concessionária Autorizada da Marca Lexus

O ajuste da função da tampa do porta-malas acionada eletricamente poderá ser desativado. (Característica personalizável P. 608)

### ATENÇÃO

#### ■ Cuidado durante a condução

- Ao dirigir, mantenha a tampa do porta-malas fechada. Caso a tampa do porta-malas seja deixada aberta, objetos pessoais podem ser atirados, causando acidentes. Além disso, os gases do escapamento podem entrar no veículo, podendo causar a morte ou ameaçar a saúde. Certifique-se de que a tampa do porta-malas está fechada, antes de dirigir.
- Antes de dirigir o veículo, certifique-se de que a tampa do porta-malas está bem fechada, pois a mesma pode abrir inesperadamente e causar um acidente.
- Jamais permita que ninguém permaneça dentro do porta-malas. Pois em caso de frenagem brusca ou colisão, isso pode causar morte ou ferimentos graves

#### ■ Quando houver crianças no veículo

Observe as seguintes precauções.

A falha nesses procedimentos poderá resultar em morte ou ferimentos graves.

- Não permita que crianças entrem no porta-malas. Se a criança ficar acidentalmente presa no porta-malas, ela poderá ser submetida a altas temperaturas ou ficar sufocada.
- Não permita que uma criança abra ou feche a tampa do porta-malas. Isto poderá acionar a tampa do porta-malas acidentalmente e prender parte do corpo da criança.

### ⚠️ ATENÇÃO

#### ■ Uso do porta-malas

Observar as precauções a seguir.

A negligência em segui-las pode fazer com que partes do corpo fiquem presas resultando em ferimentos graves.

- Remova qualquer peso, como neve e gelo, da tampa do porta-malas antes de abri-la. A negligência poderá causar o fechamento da tampa do porta-malas após sua abertura.
- Ao abrir ou fechar a tampa do porta-malas, verificar cuidadosamente para confirmar se área ao redor é segura.
- Tomar cuidado ao abrir ou fechar a tampa do porta-malas, se estiver ventando, isso pode fazer com que a tampa se movimente com rapidez, em caso de vento forte.



- A tampa do porta-malas poderá cair se não estiver totalmente aberta. É mais difícil abrir ou fechar a tampa do porta-malas em uma superfície inclinada do que em superfície plana; por isso, cuidado para a tampa do porta-malas não abrir ou fechar sozinha inesperadamente.



- Certifique-se de que a tampa do porta-malas está totalmente aberta e segura antes de usar o porta-malas.

Ao fechar a tampa do porta-malas, tomar cuidado extra para evitar que os dedos, etc. fiquem presos.

- Ao fechar o tampa do porta-malas pressionar levemente a sua superfície externa. Caso a maçaneta do porta-malas seja usada, para fechar a tampa do porta-malas, isso pode fazer com que as mãos ou os braços fiquem presos.
- O peso adicional pode provocar o fechamento da tampa, quando a mesma estiver aberta.



### ⚠️ ATENÇÃO

#### ■ Dispositivo de fechamento do porta-malas



Caso a tampa do porta-malas seja deixada entre aberta, o dispositivo de fechamento irá fechá-la automaticamente. Leva alguns segundos, até que o dispositivo de fechamento comece a operar. Esteja atento para que nenhuma parte do corpo fique presa na tampa do porta-malas, pois isso pode causar fraturas ou outros ferimentos graves.

#### ■ Tampa elétrica do porta-malas

Observar as precauções a seguir, ao operar a tampa elétrica do porta-malas.

A negligência pode causar ferimentos graves.

- Certificar-se que não há nenhum obstáculo no curso de abertura/ fechamento da tampa do porta-malas.
- Se houver alguma pessoa nas proximidades, certificar-se de que a mesma esta segura e permitir que ela perceba que o porta-malas irá abrir ou fechar.
- Se o interruptor de fechamento do porta-malas for pressionado enquanto o comando de fechamento automático da tampa é executado, o movimento será interrompido. Cuidado quando estiver em uma superfície inclinada, pois a tampa poderá abrir ou fechar repentinamente.
- Em uma superfície inclinada, a tampa do porta-malas poderá fechar, após abrir automaticamente. Certificar-se que a tampa está bem aberta e segura, antes de usar o porta-malas.
- Nas situações a seguir, a tampa elétrica do porta-malas pode detectar uma anormalidade e a operação automática pode ser interrompida. Nesse caso, a tampa precisará ser operada manualmente. Tomar cuidado extra nessa situação, pois o movimento de abertura automática da tampa for interrompido, a tampa poderá fechar repentinamente, causando acidente.
  - Quando a tampa bater em algum obstáculo.
  - Quando a tensão da bateria cair repentinamente, como ocorre quando o interruptor “ENGINE START STOP” for acionado para dar a partida ou se o motor for ligado durante a operação automática.
- Não instalar acessórios que não sejam peças originais Lexus na tampa do porta-malas. A tampa poderá não funcionar ou poderá cair e fechar, após ter sido aberta.

### ATENÇÃO

#### ■ Função de proteção antiesmagamento

Observar as precauções a seguir.

A falha em observar as precauções poderá causar ferimentos graves.

- Jamais use parte alguma do seu corpo para ativar intencionalmente a função de proteção antiesmagamento.
- A função de proteção antiesmagamento poderá não funcionar se algum objeto ficar preso imediatamente antes que a tampa do porta-malas esteja totalmente fechada.
- A função de proteção antiesmagamento poderá não funcionar dependendo da forma do objeto que ficar preso. Tomar cuidado para não prender os dedos ou qualquer outra coisa.

### NOTA

#### ■ Para evitar problemas no funcionamento do dispositivo de fechamento

Não forçar a tampa, enquanto o dispositivo estiver operando.

#### ■ Para evitar danos à tampa elétrica

- Certifique-se de que não há bagagem ou neve sobre a tampa do porta-malas, antes de acionar a abertura automática da tampa. Além disso, certificar-se que não há formação de gelo entre a tampa e a carroceria que impeça a movimentação da tampa do porta-malas. Acionar a abertura automática da tampa quando houver excesso de peso sobre a mesma pode impedir o seu funcionamento.
- Não forçar a tampa do porta-malas, enquanto a tampa elétrica estiver em operação.

## 1-3. Componentes ajustáveis (bancos, espelhos e volante de direção) Bancos dianteiros

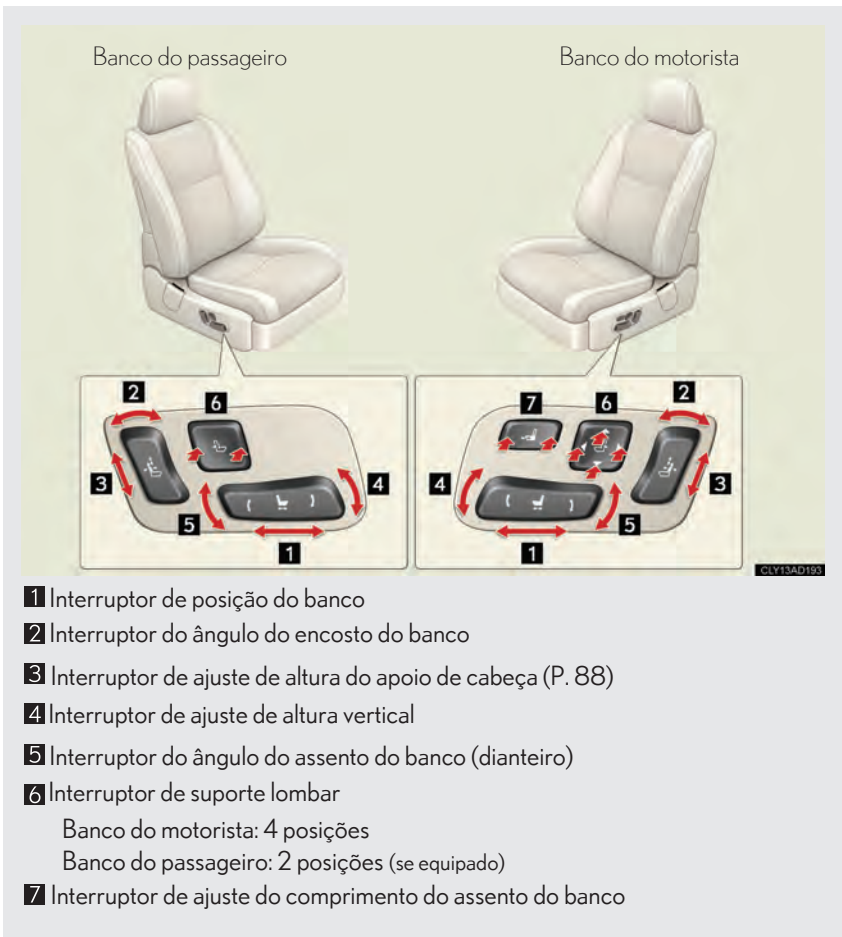

### Acionamento do banco do passageiro a partir do banco do motorista

#### ► Sem display de banco traseiro



- 1 Dobra o encosto para frente\*1
- 2 Inclina o encosto para trás \*2
- 3 Move o banco para frente
- 4 Move o banco para trás

#### ► Com display de banco traseiro

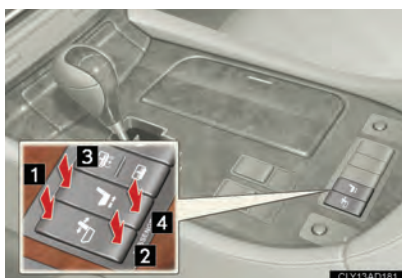

- 1 Dobra o encosto para frente\*1
- 2 Inclina o encosto para trás \*2
- 3 Move o banco para frente
- 4 Move o banco para trás

\*1:Para veículos com apoio de cabeça dobrável, o apoio de cabeça dobra para frente, após o encosto ter sido dobrado para frente, até o seu limite.

\*2:Para veículos com apoio de cabeça dobrável, o encosto começa a inclinar, após o apoio de cabeça ter retornando à sua posição anterior.

### ■ Operação do apoio de cabeça dobrável (com assento relaxante)

- Se o ângulo do encosto for ajustado, usando-se os interruptores localizados na lateral do banco do passageiro frontal ou console central, quando o botão “ENGINE START STOP” estiver no modo IGNITION ON, o apoio de cabeça irá operar da seguinte forma:
  - Ao inclinar-se o encosto para frente: Após o movimento do encosto ter sido concluído, o apoio de cabeça começa a levantar e inclinar. Um sinal soa tão logo a operação for concluída. Se o interruptor for liberado durante a operação, o apoio de cabeça retornará à posição neutra.
  - Ao inclinar-se o encosto para trás: Se o apoio de cabeça for dobrado, o mesmo retornará à posição neutra.
- Nas seguintes situações, o apoio de cabeça não funcionará, mesmo quando o interruptor de ajuste de ângulo do encosto tenha sido operado:
  - O botão “ENGINE START STOP” está em OFF.
  - O peso de um ocupante ou de um objeto pesado, etc. é detectado no assento do passageiro frontal.
  - O cinto de segurança do banco do passageiro frontal está sendo usado.
  - A porta do passageiro da frente está aberta.

### Operação do banco do passageiro frontal, a partir do banco traseiro (com assento relaxante)



#### 1 Move o banco do passageiro frontal para frente.

Se o interruptor continuar a ser pressionado, o encosto e o apoio de cabeça inclinarão para frente, após o assento parar de se movimentar.

Após todas as operações terem sido concluídas soará um sinal.

#### 2 Move o banco do passageiro da frente para trás

Caso o interruptor continuar a ser pressionado, o banco se moverá para trás, após o apoio de cabeça e o terem retornado para a posição neutra.

### Apoios de cabeça ativos (não disponível para o apoio de cabeça dobrável)

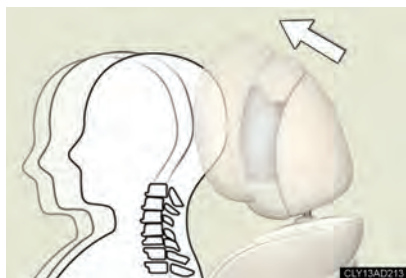

Se o veículo detectar um impacto de colisão traseira, a parte da frente do apoio de cabeça se moverá para frente e para cima, para ajudar a reduzir o risco do efeito chicote no ocupante do banco dianteiro.

Ao dar marcha ré, até uma pequena quantidade de força aplicada por trás, como um impacto com menor força na traseira, pode fazer com que o apoio de cabeça se mova.

#### ■ Operação do banco do passageiro frontal, a partir do banco traseiro (Com banco relaxante)

O banco do passageiro frontal pode ser operado, quando o interruptor “ENGINE START STOP” estiver no modo IGNITION ON. Entretanto, nas seguintes situações, o banco do passageiro não se moverá, mesmo quando o interruptor for operado:

- O peso de um ocupante ou objeto pesado, etc. é detectado no banco do passageiro frontal.
  - O cinto de segurança do banco do passageiro da frente está sendo usado.
  - A porta do passageiro da frente está aberta.
- (O banco da frente não se movimentará para frente)

#### ■ Ajuste automático da distância do assento em relação ao painel (banco do motorista)

Caso o assento do banco da frente fique perto demais da área próxima ao painel de instrumentos, quando a posição do banco estiver sendo ajustada, o assento do banco irá se retrair automaticamente.

#### ■ Função de interrupção automática da operação do banco (com banco de relaxamento)

Caso o banco da frente entre em contato com a poltrona durante a operação do banco ou ativação da função Auto Away, um sinal soar e a operação de deslizamento do banco será interrompida parcialmente (uma mensagem de alarme será mostrada no mostrador multifunção).

### ■ Apoios de cabeça ativos

- O apoio de cabeça ativo dos ocupantes do banco dianteiro não será ativado caso o banco esteja desocupado. Entretanto, poderá se ativado durante uma colisão traseira se houver bagagem sobre o banco ou se o cinto de segurança estiver preso.
- Uma vez que o apoio de cabeça ativo seja ativado ele permanecerá projetado para frente e para cima. Neste caso, contate uma Concessionária Autorizada da Marca Lexus.

### ! ATENÇÃO

#### ■ Ajuste do banco

Para reduzir o risco de deslizar por baixo do cinto durante uma colisão, não recline o banco além do necessário. Se o banco estiver reclinado excessivamente, o cinto de cintura poderá deslizar além do quadril e aplicar forças diretamente sobre o abdômen ou poderá haver contato do cinto diagonal no pescoço, aumentando o risco de ferimento grave ou fatal em caso de acidente. Os ajustes não devem ser realizados enquanto estiver dirigindo, pois o banco pode se mover repentinamente e fazer com que o motorista perca o controle do veículo.

#### ■ Operação do banco do passageiro da frente, a partir do banco do motorista ou do banco traseiro.

Não opere o banco do passageiro da frente, quando alguém estiver sentado no mesmo. Além disso, não permita que ninguém sente no mesmo, enquanto o banco estiver sendo ajustado ou quando o apoio de cabeça estiver sendo dobrado. o banco do passageiro da frente pode prender suas pernas entre o painel de instrumentos e o banco ou apoio de cabeça pode forçar e machucar a cabeça.

#### ■ O apoio de cabeça ativo do banco do passageiro da frente

Não coloque nada, como uma almofada, sobre o banco do passageiro da frente. Ao fazer isso, o peso do passageiro será alterado, o que pode fazer com que o sensor detecte o peso do passageiro de forma equivocada. Como resultado, o apoio de cabeça poderá não funcionar, em caso de acidente.

#### ■ Precauções sobre o apoio de cabeça ativo

- Não coloque capas nos apoios de cabeça.
- Para a remoção, instalação, modificação, desmontagem ou descarte dos apoios de cabeça ativos, entre em contato com a sua Concessionária Autorizada da Marca Lexus. O uso incorreto dos apoios de cabeça ativos pode fazer com que os mesmos não funcionem corretamente durante um acidente.



### NOTA

#### ■ Operação do banco do passageiro da frente, a partir do banco traseiro.

Antes de operar o banco do passageiro da frente, certifica-se de que não haja nenhum objeto sobre o mesmo ou no espaço para as pernas/pés que possa impedir a sua operação. A negligência poderá resultar na aplicação de força em excesso, causando danos ao banco ou objetos sobre o mesmo.

## 1-3. Componentes ajustáveis (bancos, espelhos e volante de direção) Banco traseiro elétrico

### ► Modelos sem banco relaxante

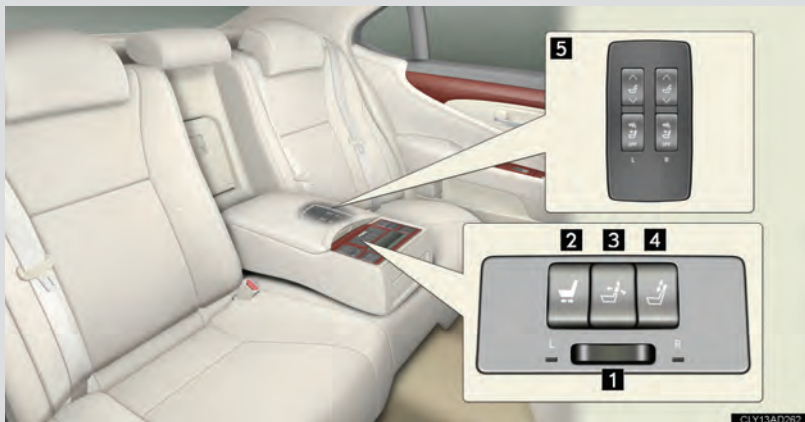

**1** Interruptor de seleção do banco

A luz indicadora de que o banco pode ser operado acende.

**2** Interruptor de ajuste de posição do banco.

**3** Interruptor de ajuste do ângulo superior do encosto.

**4** Interruptor de ajuste da altura do apoio de cabeça (P. 88)

**5** Controle do assento de suporte pélvico (P. 75)

A função de retorno do assento vinculada à operação da abertura da porta permite que banco retorne automaticamente à posição neutra para facilitar o acesso ao veículo.

### ► Modelo com banco relaxante

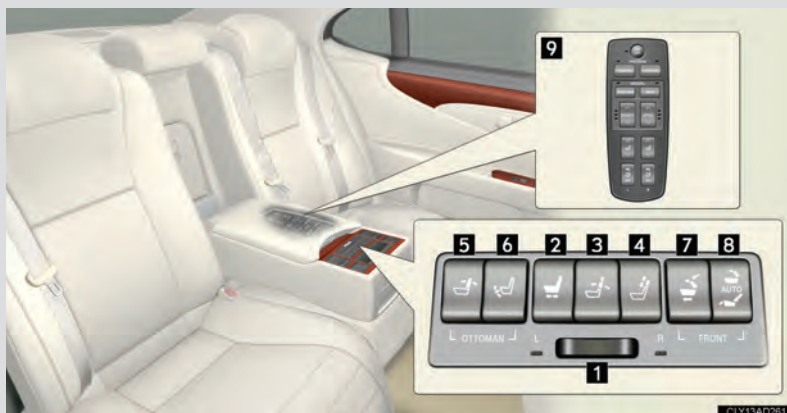

O banco que fica atrás do banco do passageiro é um banco relaxante, o qual é equipado com a função de ajuste de ângulo do encosto e do apoio para os pés.

- 1** Interruptor de seleção do banco  
A luz indicadora de que o banco pode ser operado acende.  
Interruptor de ajuste de posição do banco
- 3** Interruptor de ajuste do ângulo superior do encosto
- 4** Interruptor de ajuste da altura do apoio de cabeça ( P.88)
- 5** Interruptor de ajuste do ângulo do encosto
- 6** Interruptor de ajuste do ângulo do apoio para os pés
- 7** Interruptor de controle do banco do passageiro frontal (P. 68)
- 8** Interruptor do modo de relaxamento
- 9** Sistema de relaxamento do banco traseiro (P. 76) /controle do assento do suporte pélvico (P. 75)

A função de retorno do assento vinculada à operação da abertura da porta permite que banco retorne automaticamente à posição neutra para facilitar o acesso ao veículo.

### Retorno do banco traseiro, a partir dos bancos frontais



O banco retorna para a posição neutra, enquanto o botão estiver sendo mantido pressionado.

### Operação do modo de relaxamento (com banco de relaxamento)

O modo de relaxamento pode ser ativado através do interruptor. O banco do passageiro da frente se moverá para frente e o encosto do banco de relaxamento reclinará e o apoio dos pés irá levantar simultaneamente

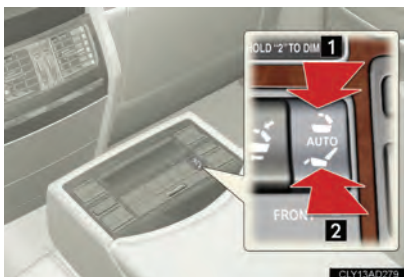

Pressionando-se o interruptor, um Bip soará e a operação iniciará.

**1** Ativa o modo de relaxamento

**2** Retorna à posição neutra.

Para interromper a operação parcialmente, pressionar o interruptor novamente ou pressionar qualquer outro botão de ajuste do banco.

### Assento de suporte pélvico com vibrador de assento



Assento de suporte pélvico com vibrador de assento, equipado com uma placa de suporte, montada no encosto e com função de vibração, equipam cada um dos bancos laterais traseiros. A posição da placa de suporte e a velocidade da vibração podem ser ajustadas, de acordo com as preferências do ocupante.

#### ► Sem banco de relaxamento



**1** Interruptor de ajuste da posição da placa de suporte

#### **2** Interruptor de vibração

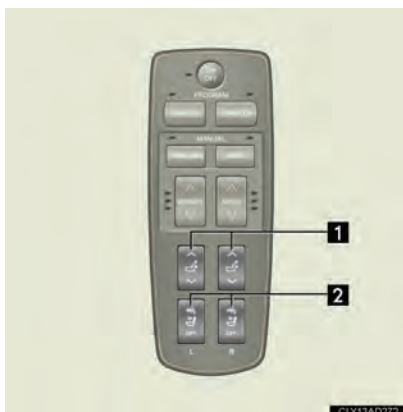

Pressionar  para operar a função de vibração. A vibração começará no mesmo nível de velocidade de quando foi operada anteriormente. Cada vez que for pressionado , a velocidade muda entre 3 níveis. Pressionando-se "OFF", a função de vibração é interrompida.

#### ► Com banco de relaxamento



**1** Interruptor de ajuste da posição da placa de suporte

#### **2** Interruptor de vibração

Pressionar  para operar a função de vibração. A vibração começará no mesmo nível de velocidade de quando foi operada anteriormente. Cada vez que for pressionado , a velocidade muda entre 3 níveis. Pressionando-se "OFF", a função de vibração é interrompida.

### Sistema de relaxamento de banco traseiro (com banco de relaxamento)

As câmaras pneumáticas embutidas no banco traseiro que fica atrás do banco do passageiro frontal propiciam ao ocupante pressões em velocidades e intensidades diferentes.

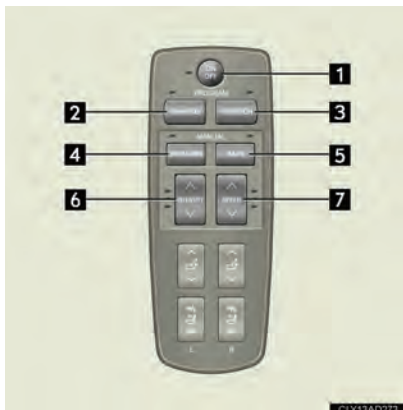

- 1** Liga e desliga o sistema  
Se nenhum botão for selecionado dentro de aproximadamente 3 minutos de operação deste interruptor, o sistema desligará automaticamente.
- 2** Inicia o programa "SHIATSU"  
Pressão parcial para a costa inteira
- 3** Inicia o programa "STRETCH"  
Alonga e relaxa a parte inferior das costas
- 4** Inicia a operação para a parte superior das costas
- 5** Inicia a operação para a parte inferior das costas
- 6** Ajusta a intensidade da pressão.  
Estão disponíveis 3 níveis de intensidade.
- 7** Ajusta velocidade.  
Estão disponíveis 3 níveis de velocidade.

### ■ A função de retorno do banco vinculada à operação de abertura da porta

- Condições operacionais.  
O interruptor “ENGINE START STOP” está no modo IGNITION ON.
- Cancelamento parcial da operação  
Durante a operação de retorno do banco, executando-se alguma das seguintes ações, cancela a operação:
  - Pressionando-se o botão “SET”, “M” ou “C”
  - Pressionando-se qualquer um dos interruptores de ajuste do banco
- Desabilitação da função de retorno do banco



Pressionando-se o botão “C”, a função de retorno do banco será desativada. A luz indicadora liga, quando a função de retorno do banco for desativada. Pressionando-se o botão novamente a função de retorno do banco será ativada.

- Operação de retorno do banco, após desligar-se o interruptor “ENGINE START STOP”. O banco retornará automaticamente à posição neutra, se a porta for aberta, dentro de aproximadamente 45 segundos, após o interruptor “ENGINE START STOP” ter sido desligado.

### ■ Modo de relaxamento (banco de relaxamento)

- Condições operacionais  
O modo de relaxamento poderá ser ativado, quando o interruptor “ENGINE START STOP” estiver no modo IGNITION ON. Entretanto, nas seguintes situações o modo de relaxamento não poderá ser ativado, mesmo que o interruptor tenha sido ligado:
  - O peso do ocupante ou algum objeto pesado, etc. é detectado no banco do passageiro da frente.
  - O cinto do banco do passageiro da frente está sendo usado.
  - A porta do passageiro da frente está aberta (o banco frontal não se movimentará para frente).
- Operação, após interruptor “ENGINE START STOP” ter sido desligado. O banco traseiro pode retornar para a posição neutra, desde que o interruptor do modo de relaxamento seja operando dentro de aproximadamente 45 segundos, após o interruptor “ENGINE START STOP” ter sido desligado.

### ■ Banco com suporte pélvico com assento vibratório

- Condições operacionais  
O interruptor “ENGINE START STOP” está no modo IGNITION ON.
- Função de interrupção automática
  - A vibração será interrompida automaticamente cerca de 15 minutos, após o início.
  - A vibração será interrompida automaticamente, se a porta traseira adjacente for aberta.
- Função de retorno do assento de suporte pélvico
  - A posição da placa de suporte retornará automaticamente à posição neutra, dentro de aproximadamente 5 segundos, após o interruptor “ENGINE START STOP” ter sido desligado.
  - A posição da placa de suporte retornará automaticamente à posição neutra, se a porta traseira adjacente for aberta.

### ■ Sistema de relaxamento do banco traseiro (com assento relaxante)

- Condições operacionais  
O interruptor “ENGINE START STOP” está no modo IGNITION ON.
- Função de interrupção automática. Cada operação será interrompida automaticamente cerca de 15 minutos, após o início.

### ⚠ ATENÇÃO

#### ■ Bancos elétricos traseiros

- Ajuste do banco  
Para reduzir o risco de se escorregar sob o cinto de segurança, durante uma colisão, não recline o banco além do necessário. Caso o banco seja reclinado de forma exagerada, o cinto pode deslizar pelo quadril e a força do apoio de cabeça diretamente sobre o abdômen ou o seu pescoço pode entrar em contato com o cinto de ombro, aumentando o risco de morte ou de ferimentos graves, em caso de acidente. Os ajustes não devem ser feitos enquanto se está dirigindo, pois o banco pode se mover repentinamente e fazer com que o motorista perca o controle do veículo.
- Ao se retornar os bancos traseiros, a partir dos bancos dianteiros.  
Para evitar ferimentos nos passageiros traseiros, aguarde até que os mesmos saiam do veículo, antes de retornar os bancos traseiros à posição neutra.



### ATENÇÃO

- Ao ajustar a posição do banco e ângulo do apoio para os pés (com assento de relaxamento). Mantenha espaço suficiente para os pés para evitar que os mesmos fiquem presos.
- Uso do apoio para os pés (com banco relaxante)
  - Não sentar no apoio para os pés. Se alguém sentar no apoio para os pés, o cinto de segurança não poderá ser usado corretamente e a pessoa poderá ser arremessada do banco em caso de acidente, resultando em morte ou ferimentos graves.
  - Ao entrar ou sair do veículo, recolha o apoio para os pés. Se o apoio para os pés não for recolhido, o mesmo pode provocar uma queda, resultando em ferimentos.
- **Uso do suporte pélvico com assento vibratório e sistema de relaxamento do banco traseiro**
  - Mulheres grávidas ou que tenham dado à luz recentemente ou pessoas que sofram de doenças que exijam repouso (doenças cardíacas, etc.) devem consultar um médico antes de usar.
  - Não permitir que crianças usem a função de vibração do assento de suporte pélvico ou função de relaxamento do banco traseiro.
  - Não usar, após ter consumido alimentos ou álcool ou por um período de tempo muito prolongado.
  - Se você se sentir enjoado, ao usar a função de vibratória do assento de suporte pélvico ou a função de relaxamento do banco traseiro, interrompa o uso imediatamente.

### NOTA

- **Para evitar a impropriedade do apoio para os pés (com banco relaxante)**
  - Não colocar objetos no espaço para os pés do banco traseiro, isso poderá impedir o funcionamento do apoio para os pés.
  - Não colocar objetos pesados sobre o apoio para os pés.
  - Não colocar objetos sob o apoio para os pés, enquanto o mesmo estiver sendo usado. Esses objetos podem interferir na operação do apoio para os pés, causando danos ao apoio para os pés ou nos próprios objetos.

## 1-3. Componentes ajustáveis (bancos, espelhos e volante de direção) Memória de posição de condução

A sua posição preferida de dirigir (a posição do banco do motorista, a direção, ângulo dos retrovisores externos e a altura do suporte do cinto de segurança) poderá ser memorizada e acessada, mediante o toque de um botão. Também é possível configurar essa função para ser ativada automaticamente quando as portas forem destravadas.

Três posições diferentes poderão ser armazenadas na memória.

Os mesmo botões são encontrados no lado passageiro da frente, permitindo memorizar a posição do banco do passageiro e a altura do suporte do cinto de segurança.

### ■ Gravação de uma posição na memória

**PASSO 1** Verifique se a alavanca de mudança de marcha esta posicionada em P.

**PASSO 2** Colocar o Interruptor“ENGINE START STOP” no modo IGNITION ON.

**PASSO 3** Ajustar banco do motorista, o volante de direção, os retrovisores externos e a altura do suporte do cinto, de acordo com as posições desejadas. (Ao memorizar o banco do passageiro, ajustar o banco do passageiro da frente na posição desejada).



Pressionar o botão SET, dentro de 3 segundos, pressionar o botão “1”, “2” ou “3”, até ouvir um Bip.

Se o botão selecionado já estiver pré-selecionado, a posição registrada anteriormente será sobreposta.

### ■ Acessar a posição memorizada

**PASSO 1** Verifique se a alavanca de câmbio está posicionada em P.

**PASSO 2** Coloque o interruptor “ENGINE START STOP” no modo IGNITION ON.

**PASSO 3**



Pressione o botão “1”, “2” ou “3” para acessar a posição memorizada

Banco do passageiro frontal (com assento relaxante): Quando o apoio para os pés for usado, as memórias de retaguarda não podem ser acessadas.

### Memória da posição do banco

Uma posição de direção memorizada pode ser registrada em cada chave eletrônica. Essa posição de dirigir será, então, acessada, quando a porta do motorista for destravada, usando-se a função entry da chave eletrônica ou o controle remoto e a porta do motorista for aberta.

► Uso do controle remoto

**PASSO 1** Colocar interruptor “ENGINE START STOP” em OFF e fechar a porta do motorista

## 1-3. Componentes ajustáveis (bancos, espelhos e volante de direção)



Ao pressionar a tecla desejada ("1", "2" ou "3"), pressionar  no controle remoto, até que o Bip soe.

Para evitar o acionamento acidental do alarme, abrir e fechar a porta, uma vez, após a posição de dirigir ter sido gravada. (Se a porta não for aberta dentro de 30 segundos após  ser pressionado, a portas serão travadas novamente e o alarme será ativado automaticamente). Se o alarme disparar, desligue o alarme imediatamente. (P. 113)

### ► Uso do interruptor de travamento da porta

Use apenas uma das chaves (incluindo o cartão-chave), à qual você quiser vincular a posição de dirigir. Caso 2 ou mais chaves estiverem no veículo, a posição de dirigir não poderá ser vinculada corretamente.

**PASSO 1** Colocar o interruptor "ENGINE START STOP" em OFF e fechar a porta do motorista.

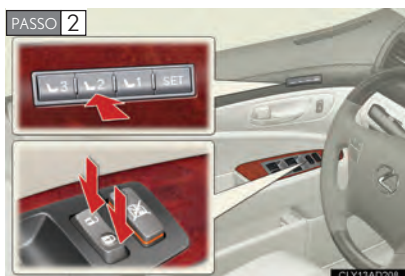

Ao pressionar a tecla desejada ("1", "2" ou "3"), pressione a parte de travamento ou destravamento da porta (do lado do motorista ou do passageiro), até ouvir o bip.

### Sistema Power Easy Access (banco do motorista)



A função Auto Away/Return permite um acesso fácil e é ativada quando o motorista tentar entrar ou sair do veículo.

#### ► Função Auto Away (saída do veículo)

Quando todas as seguintes ações forem executadas, o volante de direção se movimentará para cima e para trás no ponto mais distante do motorista e o banco se moverá para trás:

- A alavanca de câmbio foi colocada na posição "P".
- O interruptor "ENGINE START STOP" foi colocado na posição OFF.
- O cinto de segurança do banco do motorista foi retirado.

#### ► Função Auto Return (entrada no veículo)

Quando as seguintes ações forem executadas, o volante de direção se movimentará na direção do motorista e o banco se movimentará para frente:

- O interruptor "ENGINE START STOP" foi colocado no modo ACCESSORY ou IGNITION ON.
- O cinto de segurança do motorista foi colocado.

### ■ Quando a memória de posição de dirigir estiver vinculada à operação de destravamento da porta

Caso a porta do motorista seja aberta, o banco do motorista se deslocará no sentido da posição memorizada, e irá parar antes para permitir um fácil acesso ao veículo. Colocando-se o interruptor “ENGINE START STOP” no modo ACCESSORY ou IGNITION ON ou , o banco se movimenta para a posição memorizada.

### ■ Cancelamento da operação de destravamento da porta vinculada

**PASSO 1** Coloque o interruptor “ENGINE START STOP” na posição OFF e feche a porta do motorista.

**PASSO 2** Uso do controle remoto: Ao pressionar o botão “SET”, pressione  no controle remoto, até o Bip soar. Uso do interruptor de travamento da porta: Ao pressionar o botão “SET”, pressione travar ou destravar do interruptor da porta, até o Bip soar.

### ■ Operação da memória da posição de dirigir, após colocar o interruptor “ENGINE START STOP” na posição OFF

Nas situações a seguir, as posições memorizadas (1 - 3) podem ser ativadas, mesmo após o interruptor “ENGINE START STOP” ter sido colocado em OFF.

O banco do motorista (exceto o volante de direção): Dentro de 180 segundos, após a porta do motorista ter sido aberta e dentro de 60 segundos após a porta do motorista ter sido fechada. Banco do passageiro frontal: Dentro de 180 segundos, após a porta do passageiro da frente ter sido aberta.

### ■ Interrupção parcial das operações de acesso à posição memorizada

Pressione o botão “SET”, “1”, “2” ou “3” para interromper todas as operações memorizadas na metade de seus cursos. Para interromper uma operação de posição memorizada particular para um banco, volante de direção, retrovisores ou suporte de cinto de segurança, acionar o interruptor de ajuste de posição correspondente, enquanto a posição memorizada estiver sendo ativada. Todos os itens ainda podem ser ajustados manualmente, mesmo que a operação de memória seja interrompida no meio de seu curso.

- **Função de interrupção automática da operação do banco (com assento relaxante)**  
Se houver alguma possibilidade do banco da frente entrar em contato com o apoio de pés durante a operação do banco ou ativação da função Auto Away, um alarme soará e a operação de deslizamento será interrompida no meio do seu curso (uma mensagem de alerta será exibida no mostrador multifunção).
- **Operações do sistema Power Easy Access**
  - Se banco já estiver próximo à posição mais posterior, a função Auto Away pode não funcionar, quando o motorista sair do veículo.
  - Se a posição do banco for ajustada durante a operação da função Auto Away, a operação será interrompida.
  - Se a posição do banco for ajustada durante ou após a operação da função Auto Away, a função Auto Return não operará, ao entrar-se no veículo.
- **Personalização que pode ser configurada na Concessionária Autorizada da Marca Lexus**  
A distância que o banco do motorista se move para trás durante a função Auto Away pode ser alterada. (Dispositivos personalizáveis/Características personalizáveis/Recursos personalizáveis P. 608)

### ATENÇÃO

#### ■ Cuidado na hora de ajustar o banco

Atenção durante o ajuste do banco para o banco não bater no passageiro do banco traseiro ou apertar o seu corpo contra o banco atrás do seu banco, durante a ativação da função Auto Away, quando você estacionar e sair do veículo. Sempre verificar se não há passageiro no banco traseiro ou bagagem.

## 1-3. Componentes ajustáveis (bancos, espelhos e volante de direção)

### Memória de posição do banco traseiro

A posição do banco traseiro pode ser memorizada e acessada mediante o toque de um botão.

#### ■ Gravação de uma posição na memória

**PASSO 1** Coloque o interruptor “ENGINE START STOP” no modo IGNITION ON.

**PASSO 2** Ajuste o banco traseiro de acordo com a posição desejada.



Pressione o botão SET até ouvir um Bip.

Se a posição pré-programada estiver sendo usada, a posição gravada anteriormente será sobreposta.

#### ■ Acessar a posição memorizada



Pressione o botão M até ouvir um Bip.

Assento de relaxamento: Se o apoio para os pés estiver em uma posição mais alta do que a posição memorizada, o mesmo irá se mover para baixo, entretanto se o apoio para os pés estiver em uma posição mais baixa do que a posição memorizada, o mesmo não se movimentará para cima.



### ■ Função de retorno do banco condicionada à posição de abertura da porta

Quando a porta for aberta, o banco traseiro irá retornar automaticamente à posição neutra.

Essa função fica disponível por aproximadamente 45 segundos, após o interruptor "ENGINE START STOP" ter sido colocado em OFF.

### ■ Cancelamento da função de retorno do banco



Para desabilitar a função de retorno do banco, pressione o botão C. A luz indicadora irá acender quando a função de retorno do banco for desabilitada. Pressionar o botão novamente irá habilitar a função de retorno do banco.

Executar alguma das funções abaixo irá cancelar a operação de retorno do banco:

- Pressionar o botão SET, M ou C.
- Pressionar qualquer botão de ajuste do banco.

### ⚠ ATENÇÃO

#### ■ Cuidado ao ajustar-se o banco

Tomar cuidado durante o ajuste do banco para que os passageiros do banco traseiro não batam nos bancos dianteiros.

## 1-3. Componentes ajustáveis (bancos, espelhos e volante de direção) Apoios de cabeça

### ■ Bancos dianteiros

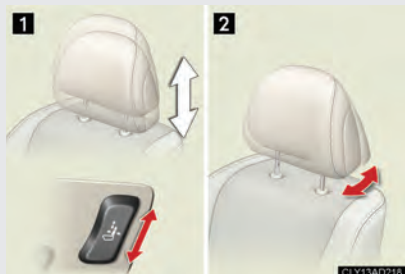

**1** Ajuste vertical  
P. 65

**2** Ajuste horizontal  
Assento relaxante: Somente no  
banco do motorista

### ■ Bancos laterais traseiros

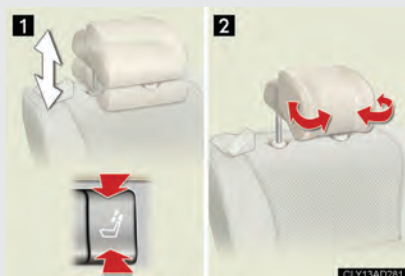

**1** Ajuste vertical  
P. 72

**2** Ajuste do suporte lateral

### ■ Banco central traseiro

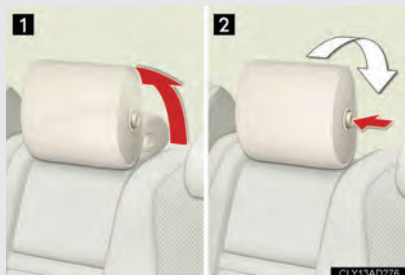

**1** Para usar

**2** Para rebater

### ■ Remoção dos apoios de cabeça

Para remoção e instalação do apoio de cabeça, entre em contato com a sua Concessionária Autorizada da Marca Lexus.

### ■ Ajustar a altura dos apoios de cabeça (exceto banco central traseiro)



Certifique-se de ajustar os apoios de cabeça de modo que o centro do apoio de cabeça esteja o mais próximo possível da parte superior de suas orelhas.

### ■ Banco traseiro central

Certificar-se de puxar o apoio de cabeça para frente, ao usar o banco traseiro central.

### ⚠ ATENÇÃO

#### ■ Precauções quanto ao apoio de cabeça

Observe as precauções abaixo sobre os apoios de cabeça. A negligência poderá resultar em ferimentos graves ou fatais.

- Usar os apoios de cabeça projetados para cada respectivo banco.
- Sempre ajustar os apoios de cabeça, de acordo com a posição correta.
- Não dirija sem os apoios de cabeça.

## 1-3. Componentes ajustáveis (bancos, espelhos e volante de direção) Cintos de segurança

Certifique-se de que todos os ocupantes usem os cintos de segurança, antes de começar a dirigir o veículo.

### ■ Uso correto dos cintos de segurança



- Distenda o cinto diagonal de modo que esteja totalmente sobre o ombro, mas que não faça contato com o pescoço ou deslize sobre o ombro.
- Posicione o cinto de cintura o mais baixo possível sobre os quadris. Ajuste a posição do encosto do banco.
- Sente-se em posição ereta e o mais próximo possível do banco.
- Não torça o cinto de segurança.

### ■ Travamento e destravamento do cinto de segurança



Botão de destravamento

#### 1 Travamento do cinto

Pressione a lingueta na fivela até ouvir um click.

#### 2 Destravamento do cinto

Se não for possível separar o cinto de segurança do retrator, puxe firmemente o cinto e destrave-o.

## ■ Ajustar a altura do cinto (bancos dianteiros)



- 1 Levantar
- 2 Abaixar

## Guia de conforto do cinto de segurança (cintos das posições laterais do banco traseiro)



Se o cinto diagonal estiver próximo do pescoço do usuário, deslize para frente a guia de conforto do cinto.

## Pré-tensionadores do cinto de segurança (bancos dianteiros e posição lateral do banco traseiro)

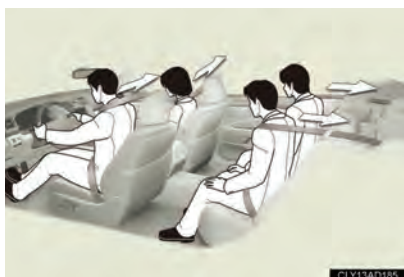

○ pré-tensionador aumenta a proteção do ocupante ao retrain rapidamente o cinto de segurança quando o veículo é submetido a determinados tipos de colisão frontal grave.

○ pré-tensionador poderá não ser ativado em caso de impacto frontal leve, impacto lateral ou impacto traseiro.

### ■ Retrator de travamento de emergência (ELR)

O retrator irá travar o cinto durante uma frenagem súbita ou impacto.

Também poderá travar se o usuário inclinar para frente muito rapidamente.

Um movimento lento e leve permitirá distender o cinto permitindo o seu total movimento.

### ■ Gestantes



Procure a orientação médica e use o cinto de forma correta (P. 90)

Gestantes deverão posicionar o cinto de cintura o mais baixo possível sobre os quadris assim como os demais ocupantes.

Distenda o cinto diagonal totalmente sobre o ombro e posicione o cinto ao longo do tórax. Evite o contato do cinto ao redor da área do abdômen. Se o cinto não for usado corretamente, não apenas a gestante, mas também o feto estará sujeito a ferimentos graves ou fatais como resultado de frenagem súbita ou colisão.

### ■ Enfermos

Procurar a orientação médica e use o cinto de forma correta.

### ■ Uso do cinto em crianças

Os cintos de segurança do seu veículo foram projetados, em princípio, para adultos.

- Use o sistema de segurança para crianças conforme determinação legal (Resoluções CONTRAN 277/08 e 278/08 – Uso obrigatório da cadeirinha), até que a idade da criança seja suficiente para usar o cinto de segurança do veículo. (P. 136)
- Quando o peso da criança for suficiente para usar o cinto de segurança do veículo, observe as instruções na P. 90 sobre o uso do cinto de segurança.
- Para o uso do sistema de segurança para crianças de forma adequada, observar a legislação que determina o tipo de assento obrigatório de acordo com a idade da criança.
- Para o uso do cinto de segurança do veículo, observe as instruções da P. 136

### ■ Ajuste automático da altura do cinto de segurança (bancos dianteiros)

A altura desejada do cinto de segurança poderá ser acessada automaticamente, através da memória de posição de dirigir e da memória de posição do banco. (P. 80)

### ■ Substituição do cinto após a ativação do pré-tensionador

Se o veículo se envolver em colisões múltiplas, o pré-tensionador será ativado na primeira colisão, mas não será ativado na segunda ou nas colisões subsequentes devendo ser substituído após primeira colisão, em uma Concessionária Autorizada da Marca Lexus.

### ■ Normas sobre o uso do cinto de segurança

Se houver normas para o cinto de segurança no seu país, contate uma Concessionária Autorizada da Marca Lexus para a substituição ou instalação do cinto de segurança.

### ATENÇÃO

Observar as precauções abaixo para reduzir o risco de ferimentos em caso de frenagem súbita ou acidente. A negligência poderá resultar em ferimentos graves ou fatais.

#### ■ **Uso do cinto de segurança**

Certifica-se de que todos os passageiros usem o cinto de segurança.

Sempre usar o cinto de segurança corretamente.

Cada cinto deverá ser usado apenas por um ocupante. Não use um único cinto em duas ou mais pessoas, mesmo que sejam crianças.

A Lexus recomenda que as crianças ocupem o banco traseiro e sempre usem um cinto de segurança e/ou sistema de segurança apropriado para criança.

Transportar crianças menores de 10 anos no banco dianteiro é proibido por lei.

Não recline o banco além do necessário para obter a posição correta ao sentar-se. O cinto de segurança será mais efetivo quando os ocupantes estiverem eretos e o mais próximo possível dos bancos.

Não use o cinto diagonal sob o seu braço.

Sempre use o cinto de segurança em posição baixa e rente aos quadris.

#### ■ **Quando houver crianças no veículo**

Não permita que crianças brinquem com o cinto de segurança. Caso o cinto se enrole no pescoço da criança, isso pode ocasionar sufocação ou outros ferimentos graves que podem levar à morte. Caso isso ocorra e a fivela do cinto não possa ser destravada pode-se usar uma tesoura para cortar o cinto.

Observar atentamente as orientações deste manual bem como as orientações do fabricante do assento para crianças.

#### ■ **Pré-tensionadores do cinto de segurança**

Não coloque nenhum objeto, almofada, por exemplo, no banco do passageiro. Isto pode dispersar o peso do passageiro, impedindo que o sensor detecte corretamente o peso do passageiro. Como resultado, o pré-tensionador do cinto de segurança no banco do passageiro poderá não funcionar em caso de colisão. Se o pré-tensionador for ativado, a luz de alerta SRS acenderá. Nesse caso, o cinto de segurança não poderá ser reutilizado e deverá ser substituído em uma Concessionária Autorizada da Marca Lexus.



### ATENÇÃO

#### ■ Danos e desgaste do cinto de segurança

- Não danifique os cintos de segurança.
- Não permita que o cinto, placa ou fivela sejam presos na porta.
- Inspeccione o sistema do cinto periodicamente. Verifique quando a cortes, partes desfiadas e soltas. Não use um cinto de segurança danificado. Os cintos danificados não protegerão os ocupantes contra ferimentos graves ou fatais.
- Certifique-se de que o cinto e a lingueta estejam travados e o cinto não esteja torcido. Se o cinto não funcionar corretamente, entre contato imediatamente com uma Concessionária Autorizada da Marca Lexus.
- Substitua o conjunto do cinto, inclusive os cintos, se o veículo for envolvido em acidente grave, mesmo que não haja danos evidentes.
- Não tente instalar, remover, modificar, desmontar ou inutilizar os cintos.
- Procure uma Concessionária Autorizada da Marca Lexus para quaisquer reparos necessários. O manuseio incorreto do pré-tensionador poderá impedi-lo de funcionar corretamente, resultando em ferimentos graves ou fatais.

## 1-3. Componentes ajustáveis (bancos, espelhos e volante de direção) Volante de direção

O volante de direção poderá ser ajustado à posição confortável enquanto o interruptor de ignição estiver posicionado em acessórios “ACCESSORY” ou ignição “IGNITION ON” ou quando o cinto de segurança estiver sendo usado.

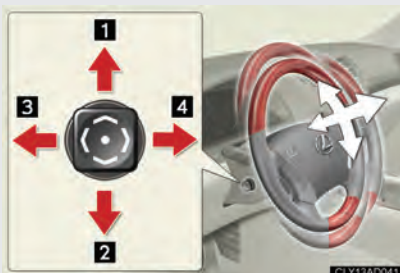

- 1 Levantar
- 2 Abaixar
- 3 Afastado do motorista
- 4 No sentido do motorista

### ■ Ajuste automático da posição da direção

A posição desejada da direção poderá ser registrada na memória e acessada automaticamente através da memória da posição de condução (P. 80).

### ■ Sistema Power easy access

O volante e o banco do motorista se movimentam, de acordo com o modo interruptor “ENGINE START STOP” e a condição do cinto de segurança do motorista (P. 83)

## ⚠ ATENÇÃO

### ■ Cuidado ao dirigir

Não ajuste o volante de direção enquanto estiver dirigindo. O motorista poderá perder o controle do veículo resultando em acidente grave ou fatal.

## 1-3. Componentes ajustáveis (bancos, espelhos e volante de direção) Espelho retrovisor interno antiofuscante

No modo automático, os sensores são usados para detectar os faróis dos veículos que estiverem atrás do seu veículo e automaticamente reduzira os reflexos de luzes

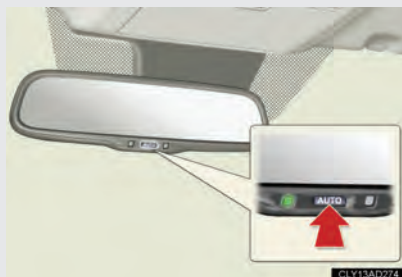

Ativa e desativa o modo automático  
O indicador acenderá quando o modo automático for ativado. O espelho irá retornar ao modo automático sempre que o interruptor "ENGINE START STOP" for ligado.

### Ajuste da altura do retrovisor



Ajuste a altura do retrovisor, movendo-o para cima e para baixo.

### ■ Para evitar erro do sensor



Para garantir o funcionamento correto dos sensores, não toque-os nem cubra-os.

### ATENÇÃO

#### ■ Cuidado ao dirigir

Não ajuste a posição do retrovisor enquanto estiver dirigindo. O motorista poderá perder o controle do veículo resultando em acidente grave ou fatal.

## 1-3. Componentes ajustáveis (bancos, espelhos e volante de direção) Espelhos retrovisores externos

O ângulo do espelho poderá ser ajustado usando seu respectivo interruptor e quando o interruptor “ENGINE START STOP” estiver no modo ACCESSORY ou IGNITION ON.



- 1 Seleccione o retrovisor a ser ajustado (L: esquerdo ou R: direito)
- 2 Ajuste o retrovisor para cima, para baixo, para dentro ou para fora, usando o interruptor

### Retrair e Estender os espelhos retrovisores



- 1 Retrai os espelhos retrovisores
- 2 Estende os espelhos retrovisores  
Posicionar o interruptor de movimento do espelho retrovisor externo em posição neutra irá ajustar os espelhos no modo automático. O modo automático permite retrair ou estender os espelhos a serem condicionados a operações, como o travamento/destravamento das portas.

### ■ Quando os espelhos estiverem embaçados

Acione os desembaçadores para limpar os espelhos (P. 294)

### ■ Ajuste automático do ângulo do espelho

O ângulo desejado da superfície do espelho poderá ser registrado na memória e acessado automaticamente através da memória de posição de condução (P. 80)

### ■ Função do espelho condicionada ao uso da marcha à ré

Os espelhos retrovisores externos terão os ângulos de visão virados para baixo automaticamente quando o veículo estiver em ré, para melhorar a visibilidade do solo. Entretanto, esta função não estará ativa quando o interruptor de seleção do espelho estiver posicionado em neutro (entre “L” e “R”).

### ■ Função antiofuscante (Auto anti-glare)

Quando o espelho retrovisor interno antiofuscante estiver ajustado no modo automático, os espelhos retrovisores externos irão ativar juntamente com o espelho retrovisor interno antiofuscante para reduzir o reflexo das luzes. (P. 97)



## ATENÇÃO

### ■ Ao dirigir o veículo

Observe as precauções abaixo ao dirigir o veículo. A negligência poderá resultar em perda do controle do veículo e acidente, resultando em ferimentos graves ou fatais.

- Não ajuste os espelhos ao dirigir.
- Não dirija com os espelhos dobrados.
- Ambos os retrovisores nos lados do motorista e do passageiro devem ser distendidos e devidamente ajustados, antes de se dirigir o veículo.

### ■ Quando o espelho retrovisor estiver em movimento

Para evitar ferimentos e a impropriedade do espelho, esteja atento para que o retrovisor em movimento não prenda a sua mão.

### ■ Quando os desembaçadores de espelho estiverem em funcionamento

Não toque a superfície do espelho, uma vez que a mesma pode estar muito quente e queimar você.

## 1-4. Abrir e fechar os vidros e o teto solar Vidros elétricos

Os vidros elétricos podem ser abertos e fechados usando os interruptores abaixo.



- 1 Fechar
- 2 Fechar em um toque\*
- 3 Abrir
- 4 Abrir em um toque\*

\*Pressionar o interruptor no sentido oposto "(1) (3)" irá interromper o movimento do vidro a meio curso.



### Interruptor de travamento



Pressione o interruptor para baixo para travar os interruptores dos vidros no lado dos passageiros.

Use este interruptor para impedir que as crianças abram e fechem um vidro acidentalmente.

- Os vidros elétricos poderão ser acionados quando  
O interruptor "ENGINE START STOP" está no modo IGNITION ON.
- Operação do vidro vinculada ao travamento da porta
  - Os vidros elétricos podem ser fechados usando a função entry. (P. 37)
  - Os vidros elétricos podem ser abertos e fechados usando-se a chave mecânica. (P. 583)

### ■ **Acionamento dos vidros elétricos, após colocar o interruptor “ENGINE START STOP” em OFF**

Os vidros elétricos podem ser acionados por aproximadamente 45 segundos, mesmo após o interruptor “ENGINE START STOP” ter sido colocado no modo ACCESSORY ou em OFF. Entretanto, eles não poderão ser acionados se a porta dianteira for aberta.

### ■ **Função de proteção antiesmagamento\***

Se um objeto estiver preso entre o vidro e o quadro do vidro, o curso do vidro será interrompido e o vidro irá abrir levemente.

### ■ **Quando o vidro não fechar normalmente**

Se o a função de proteção contra esmagamento estiver funcionando de forma irregular e a janela não puder ser fechada, execute uma das seguintes operações, usando o interruptor da porta em questão.

Após parar o veículo, o vidro pode ser fechado, mantendo-se o interruptor do vidro em uma posição de fechamento de um toque, enquanto o interruptor “ENGINE STARTSTOP” estiver no modo IGNITION ON.

Se o vidro não ainda não puder ser fechado, mesmo realizando-se a operação explicada acima, reative a função, executando os procedimentos abaixo:

**PASSO 1** Mantenha o interruptor do vidro elétrico na posição de fechamento de um toque. Continue mantendo o interruptor nessa posição por mais 6 segundos, após o vidro ter sido fechado.

**PASSO 2** Mantenha o interruptor do vidro elétrico na posição de abertura de um toque. Continue mantendo o interruptor nessa posição por mais 2 segundos, após o vidro estar completamente aberto.

**PASSO 3** Mantenha o interruptor do vidro elétrico na posição de fechamento de um toque mais uma vez. Continue mantendo o interruptor nessa posição por mais 2 segundos, após o vidro estar completamente fechado.

Se você soltar o interruptor, enquanto o vidro estiver se movendo, reinicie o procedimento desde o início. Se o vidro continuar a fechar e depois reabrir levemente, mesmo após você ter executado o procedimento acima corretamente, leve o veículo até a Concessionária Autorizada da Marca Lexus para ser revisado.

### ■ **Personalização que pode ser configurada na Concessionária Autorizada da Marca Lexus**

As configurações (ex.: operação vinculada da chave da porta) podem ser alteradas. (Dispositivos personalizáveis / Características personalizáveis / Recursos personalizáveis P. 608)

\*Se equipado: disponível somente no vidro da porta do motorista ou em todos os vidros, conforme versão do veículo.

\*\*A função de antiesmagamento somente é ativada quando a função “Fechar em um toque” (1) é acionada.



### ATENÇÃO

#### ■ Fechar os vidros

Observe as precauções abaixo.

A negligência poderá resultar em ferimentos graves ou fatais.

- Assegure-se que nenhum dos passageiros tem alguma parte de seu corpo em uma posição em que possa ficar presa quando um vidro for acionado.
- Não permita que crianças acionem os vidros elétricos. Fechar um vidro elétrico sobre alguém pode causar ferimentos graves ou fatais.

#### ■ Função de proteção antiesmagamento

- Jamais tente prender alguma parte do seu corpo para ativar intencionalmente a função de proteção antiesmagamento.
- A função de proteção antiesmagamento poderá não funcionar se a obstrução estiver próxima à posição de fechamento total do vidro.

## 1-4. Abrir e fechar os vidros e o teto solar

### Teto solar

Use os interruptores suspensos para abrir, fechar e inclinar o teto solar para cima e para baixo.

#### ■ Abrir e fechar

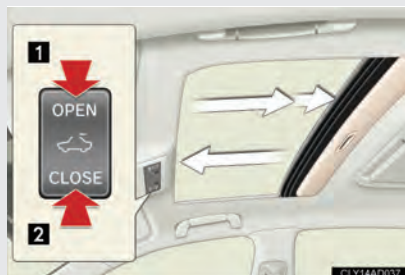

#### 1 Abrir

O movimento do teto solar será interrompido um pouco antes de atingir a posição de abertura total.

#### 2 Fechar

Pressione o interruptor em qualquer sentido para interromper o movimento do teto solar a meio curso.

#### ■ Incliná-lo para cima e para baixo



#### 1 Incliná-lo para cima

#### 2 Incliná-lo para baixo

Pressione o interruptor em qualquer sentido para interromper o movimento do teto solar a meio curso.

- **O teto solar poderá ser acionado quando:**
  - interruptor “ENGINE START STOP” estiver no modo IGNITION ON.
  
- **Sinal de alarme de teto solar aberto**
  - alarme irá soar e uma mensagem será apresentada no mostrador multifunção no painel de instrumentos quando o interruptor do motor for desligado e a porta do motorista for aberta com o teto solar aberto.
  
- **Operação do teto solar vinculada ao travamento de porta**
  - ○ teto solar poderá ser fechado usando-se a função entry. (P. 37)
  - ○ teto solar poderá ser aberto e fechado usando a chave mecânica. (P.583)
  
- **Acionamento do teto solar, após o desligamento do interruptor “ENGINE START STOP”**
  - teto solar pode ser acionado por aproximadamente 45 segundos, mesmo após o interruptor “ENGINE START STOP” ter sido colocado no modo ACCESSORY ou desligado. Entretanto, o mesmo não poderá ser operado se alguma das portas dianteiras estiver aberta
  
- **Função de proteção antiesmagamento**
  - Se um objeto for detectado entre o teto solar e o quadro do teto solar durante o fechamento ou inclinação para baixo, o curso será interrompido e o teto solar irá abrir levemente.
  
- **Tela de proteção solar**
  - A tela de proteção solar poderá ser aberta e fechada manualmente. Entre tanto, a tela de proteção solar irá abrir automaticamente quando o teto solar for aberto.

### ■ Quando o teto solar não fechar normalmente

Execute o seguinte procedimento:

- Se o teto solar fechar, mas depois reabrir

**PASSO 1** Pare o veículo.

**PASSO 2** Pressione o interruptor "CLOSE" e mantenha-o pressionado.\*1  
O teto solar fechará e abrirá novamente por aproximadamente 10 segundos.\*2  
A seguir ele fechará e inclinará por aproximadamente 1 segundo.  
Por fim, ele inclinará para baixo, abrirá e fechará.

**PASSO 3** Verifique para garantir que o teto solar está completamente fechado e solte o botão.

- Se o teto solar se inclinar para baixo, mas depois não se inclinar para cima

**PASSO 1** Pare o veículo.

**PASSO 2** Mantenha o interruptor "UP" pressionado, até o teto se mover para a posição \*1 inclinada para cima e parar.

**PASSO 3** Solte o interruptor "UP" e então pressione novamente o interruptor "UP" \*1  
O teto solar fará uma pausa por cerca de 10 segundos na posição inclinada para cima\*2. Então, irá se ajustar e ficará parado por cerca de 1 segundo.  
Por fim, se inclinará para baixo, abrirá e fechará.

**PASSO 4** Certifique-se de que o teto solar está totalmente fechado e então solte o interruptor.

\*1:Caso o interruptor seja liberado no momento incorreto, o procedimento terá que ser executado novamente, desde o início.

\*2: Se interruptor for liberado, após a pausa de 10 segundos, mencionada acima, a operação automática será desativa. Nesse caso, mantenha o interruptor "CLOSE" ou "UP" pressionado e o teto solar será inclinado para cima e fará uma pausa de 1 segundo. Então, se inclinará para baixo, abrirá e fechará. Certifique-se de que o teto solar está totalmente fechado e então solte o interruptor.

Se o teto solar não fechar completamente, após você ter executado o procedimento acima corretamente, leve o veículo até a Concessionária Autorizada da Marca Lexus para ser inspecionado.

### ■ Personalização que pode ser configurada na Concessionária Autorizada da Marca Lexus.

As configurações (ex.: operação vinculada da chave da porta) podem ser alteradas. (Dispositivos personalizáveis/Características personalizáveis/Recursos personalizáveis P. 608)

### ATENÇÃO

#### ■ Abrir o teto solar

Observe as precauções abaixo.

A negligência poderá resultar em ferimentos graves ou fatais.

- Não permita que os passageiros coloquem as mãos ou a cabeça para fora do veículo, enquanto o mesmo estiver em movimento.
- Não sente sobre o teto solar.

#### ■ Fechar o teto solar

Observe as precauções abaixo:

A negligência poderá resultar em ferimentos graves ou fatais.

- Certifique-se de que nenhuma parte do corpo dos passageiros esteja no curso de movimento do teto solar.
- Não permita que crianças acionem o teto solar. Fechar o teto solar sobre alguém poderá resultar em ferimento grave ou fatal.

#### ■ Função de proteção antiesmagamento

- Jamais tente prender parte alguma do seu corpo para ativar intencionalmente a função de proteção antiesmagamento.
- A função de proteção antiesmagamento poderá não funcionar se houver alguma obstrução pouco antes do fechamento total do teto solar.

## 1-5. Reabastecimento

### Abrir a tampa do tanque de combustível

Execute as etapas abaixo para abrir a tampa do tanque de combustível.

#### ■ Antes de reabastecer o veículo

Feche todas as portas e vidros e desligue o interruptor “ENGINE START STOP”.

#### ■ Abrir a tampa do tanque de combustível

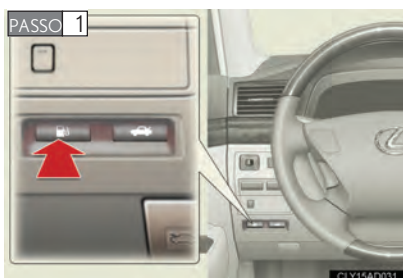

Pressione o interruptor de abertura do tanque.



Para abrir, gire a tampa do tanque lentamente.

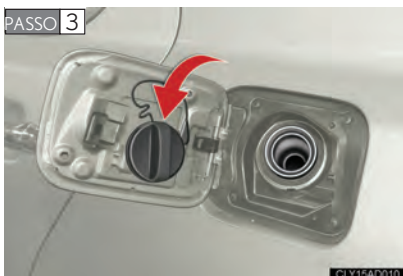

Trave a tampa do tanque de combustível na parte de dentro da porta de enchimento de combustível.

### Fechar a tampa do reservatório de combustível



Ao reinstalar a tampa do reservatório de combustível, gire-a até ouvir um clique. Após tirar a mão, a tampa irá girar levemente no sentido oposto.

#### ■ Tipos de combustível

Gasolina sem chumbo, Número de Octanas 95 ou maior.

#### ■ Uso de gasolina misturada com etanol no motor

A Lexus permite o uso de etanol misturado com gasolina quando o volume do etanol for de até 18% a 25%. Certifique-se que a qualidade do combustível utilizado esteja adequada às legislações vigentes.

#### ■ Capacidade do reservatório de combustível

Aproximadamente 84 L

#### ■ Quando o dispositivo da tampa do tanque não funcionar



A alavanca apresentada na figura ao lado pode ser usada para abrir a tampa se a abertura não for possível usando o interruptor interno devido à bateria descarregada ou qualquer outra razão.

### ATENÇÃO

#### ■ Reabastecimento do veículo

Observe as precauções abaixo durante o reabastecimento do veículo.

A negligência poderá resultar em ferimentos graves ou fatais.

- Toque o veículo ou alguma outra superfície metálica para descarregar toda eletricidade estática. As faíscas resultantes da descarga da eletricidade estática podem causar a ignição dos vapores de combustível.
- Sempre segure as empunhaduras da tampa do tanque de combustível e gire atentamente para remover. Um assobio poderá ser ouvido quando a tampa estiver solta. Aguarde até que o ruído cesse antes de remover a tampa. Em temperaturas altas, o combustível pressurizado poderá jorrar do tanque e causar ferimentos.
- Não permita a ninguém que não tenha descarregado a eletricidade estática do corpo se aproxime do reservatório de combustível aberto.
- Não inale o combustível vaporizado.  
O combustível contém substâncias perigosas se for inalado.
- Não fume durante o reabastecimento do combustível.  
Isto poderá causar ignição do combustível e resultar em incêndio.
- Não retorne ao veículo ou toque em qualquer pessoa ou objeto que esteja carregado estaticamente. Isto poderá causar formação da eletricidade estática, resultando em possível risco de combustão espontânea.

#### ■ Ao substituir a tampa do tanque de combustível

Use somente tampa do tanque de combustível genuína Lexus, projetada para o seu veículo. A negligência poderá resultar em incêndio ou outro incidente que poderá resultar em ferimento grave ou fatal.

### NOTA

#### ■ Reabastecimento

Não derrame combustível durante o reabastecimento.

A negligência poderá danificar o veículo, como causar operação anormal dos sistemas de escapamento ou danos aos componentes do sistema de combustível ou à superfície pintada do veículo.



## 1-6. Sistema de alarme antifurto Sistema do imobilizador do motor

As chaves do veículo incluem chips transponder integrados que impedem a partida do motor se a chave não for registrada anteriormente no computador de bordo do veículo.

Ao sair do veículo, jamais deixe as chaves dentro do carro.

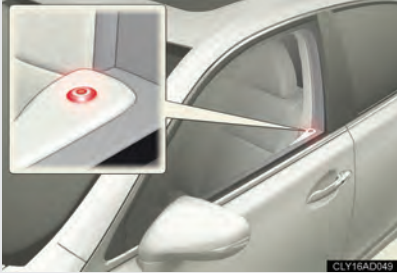

A luz indicadora pisca, após o desligamento do interruptor “ENGINE START STOP” indica que os sistemas estão funcionando.

A luz indicadora para de piscar, após o interruptor “ENGINE START STOP” ter sido colocado no modo ACCESSORY ou IGNITION ON para indicar que o sistema foi cancelado.

### ■ Manutenção do sistema

O veículo possui um sistema imobilizador do motor do tipo que não requer manutenção.

### ■ Condições que interferem na operação

Dependendo do ambiente circundante e das condições, o sistema imobilizador do motor pode não funcionar de forma adequada. Isso pode impedir a partida do motor. (P. 40)

### ■ Quando o dispositivo antifurto é ativado (se equipado)

O motor poderá não dar a partida, mesmo que o sistema imobilizador do motor tenha sido cancelado. (P. 116)

### ■ Certificação do sistema imobilizador do motor

Este equipamento está homologado pela ANATEL de acordo com os procedimentos regulamentados pela Resolução 242/2000 e atende aos requisitos técnicos aplicados.

Este equipamento opera em caráter secundário, isto é, não tem direito a proteção contra interferência prejudicial, mesmo de estações do mesmo tipo, e não pode causar interferência a sistemas operando em caráter primário.



### ⚠️ NOTA

#### ■ Para garantir que o sistema opere corretamente

Não modifique ou remova o sistema, se for modificado ou removido, a operação correta do sistema não pode ser garantida.

## 1-6. Sistema de alarme antifurto

### Alarme

O sistema fará soar o alarme e piscar as luzes do veículo ao detectar uma tentativa de furto no veículo.

#### ■ Disparado o alarme

O alarme irá disparar nas seguintes situações, quando o alarme estiver ativado:

- Se uma porta ou porta-malas travado for destravado ou aberto de alguma forma que não seja a função entry, controle remoto ou chave. (As portas serão travadas novamente, de forma automática).
- Se o capô for aberto.

#### ■ Ativação do sistema do alarme

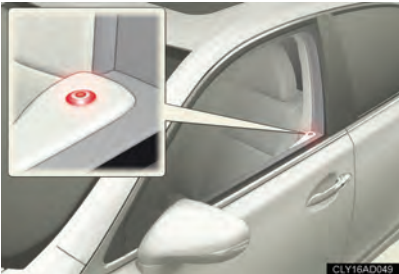

Feches as portas, porta-malas e capô do motor e trave todas as portas. O sistema será ativado automaticamente, após 30 segundos.

A luz indicadora deixará de piscar e permanecerá acesa quando o sistema estiver ativado.

#### ■ Desativação ou interrupção do alarme

Para desativar ou interromper o alarme, efetue uma das operações abaixo.

- Destrave as portas ou o porta-malas.
- Coloque o interruptor "ENGINE START STOP" no modo IGNITION ON ou ligue o motor. (O alarme será desativado ou interrompido, após alguns segundos).

### ■ Manutenção do sistema

O veículo é equipado com um sistema do tipo que não requer manutenção.

### ■ Itens a serem verificados antes de travar o veículo

Para evitar o disparo acidental do alarme e furto do veículo, certifique-se de que:

- Não haja ocupantes no veículo.
- Os vidros e o teto solar estejam fechados, antes de o alarme ser ativado.
- Objetos de valor ou itens pessoais não sejam deixados no veículo.

### ■ Disparo do alarme

O alarme poderá disparar nas condições abaixo. (Interromper o alarme, irá desativar o sistema do alarme).



- Alguém no interior do veículo abrir a porta, porta-malas ou capô do motor.



- Bateria for recarregada ou substituída quando o veículo estiver travado.

### ■ Alarme operando através do travamento da porta

- Quando o alarme estiver ativado, as portas são travadas automaticamente para evitar intrusos.
- Não deixe a chave dentro do veículo, quando o alarme estiver ligado e certifique-se de que a chave não está dentro do veículo, ao recarregar ou substituir a bateria.

### ■ Modo pânico



Quando  for pressionado por mais de um segundo, o alarme irá soar durante cerca de 30 segundos e as luzes do veículo irão piscar para deter alguém que esteja tentando assaltar ou danificar o veículo.

Para interromper o alarme, pressione qualquer botão no controle remoto.

#### NOTA

##### ■ Para garantir que o sistema opere corretamente

Não modifique ou remova o sistema. Se for modificado ou removido, a operação adequada do sistema não pode ser garantida.

## 1-6. Sistema de alarme antifurto

### Dispositivo antifurto\*

Um contrato (ativação) com um provedor de serviço é necessário para o uso do dispositivo antifurto.

Após fazer um contrato (ativação), vários serviços serão fornecidos pelo provedor de serviço, incluindo o recebimento de dados de localização de seu veículo e impedimento da partida do motor.

O tipo dos serviços fornecido pode variar, de acordo com o provedor de serviço. Para obter detalhes, entre em contato com um provedor de serviço.

---

#### ■ Bateria auxiliar

- O dispositivo anti-furto possui uma bateria auxiliar integrada, a qual é usada quando a bateria do veículo estiver descarregada ou tiver sido removida. Certifique-se de substituir a bateria auxiliar no momento certo, de modo que o dispositivo possa funcionar corretamente, em situações de emergência.
- O intervalo de substituição da bateria auxiliar irá variar de acordo com o ambiente no qual é usada. A bateria auxiliar possui uma duração mínima de 12 meses, em condições normais de uso. Observe o intervalo de substituição determinado pelo seu provedor de serviço.

#### ■ Certificações para o dispositivo antifurto

Este produto foi homologado pela ANATEL, de acordo com os procedimentos regulamentados pela Resolução 242/2000, e atende aos requisitos técnicos aplicados.



Para maiores informações, consulte o site da ANATEL - [www.anatel.gov.br](http://www.anatel.gov.br)

\*: Se equipado

## 1-7. Informações sobre a segurança

### Postura correta para dirigir

Mantenha a postura correta para dirigir, conforme segue:



- 1** Sente-se em posição ereta e bem para trás no banco. ( P.65)
- 2** Ajuste a posição do banco para frente ou para trás para garantir que será possível alcançar e pressionar os pedais com facilidade conforme necessário. (P. 65)
- 3** Ajuste o encosto do banco de modo que seja possível usar os controles com facilidade. (P.65)
- 4** Ajuste para baixo as posições telescópica e de inclinação do volante de direção de modo que o airbag esteja voltado para o seu tórax. (P. 96)
- 5** Trave o apoio de cabeça de modo que o centro do apoio de cabeça esteja próximo da parte superior de suas orelhas. (P. 88)
- 6** Use o cinto de segurança corretamente. (P.90)

### ATENÇÃO

#### ■ Durante a condução

- Não ajuste a posição do banco do motorista enquanto estiver dirigindo. Isto poderá fazer com que o motorista perca o controle do veículo.
- Não coloque uma almofada entre o motorista ou passageiro e o encosto do banco.  
Uma almofada poderá impedir a postura correta, e reduzir a efetividade do cinto de segurança e do apoio de cabeça, aumentando o risco de ferimentos graves ou fatais ao motorista ou ao passageiro.
- Não coloque objeto algum sob os bancos dianteiros.  
Objetos posicionados sob os bancos dianteiros poderão obstruir os trilhos do banco e impedir o travamento do mesmo. Isto poderá resultar em acidente. O mecanismo de ajuste também poderá ser danificado.

#### ■ Ajuste da posição do banco:

- Esteja atento ao ajustar a posição do banco para garantir que os demais passageiros não serão feridos pelo movimento do banco.
- Para evitar ferimentos, não coloque as mãos sob o banco ou próximo de componentes móveis. Os dedos ou mãos poderão ser presos no mecanismo do banco.



## 1-7. Informações sobre a segurança

### Sistema de airbag

O sistema de airbag foi desenvolvido para oferecer proteção adicional ao motorista e passageiro dianteiro, quando utilizado em conjunto com o sistema de proteção primária, oferecida pelos cintos de segurança.

Dependendo das condições de ângulo e intensidade do choque, poderá haver o acionamento de somente uma das bolsas de airbag. Os cintos podem ser acionados em choques de média intensidade sem que as bolsas inflam.

Em resposta a um impacto frontal severo, os airbags dianteiros funcionam juntamente com os cintos de segurança, inflando, para evitar ou reduzir os ferimentos.

Eles ajudam a reduzir, principalmente, ferimentos na cabeça e tórax do motorista e passageiro dianteiro causados pelo impacto direto contra o volante ou painel.

O airbag do passageiro é acionado mesmo que não haja um ocupante no banco. Certifique-se de que todos os ocupantes usem corretamente os cintos de segurança.

### ATENÇÃO

Se o motorista ou passageiro dianteiro estiverem muito próximos do volante ou painel, durante o acionamento do airbag, poderão ocorrer ferimentos graves ou até mesmo fatais. A Lexus recomenda que:

- O motorista se sente o mais distante possível em relação ao volante, sem prejudicar o controle do veículo;
- O passageiro dianteiro se sente o mais distante possível do painel;
- Todos os ocupantes do veículo estejam adequadamente protegidos pelos cintos de segurança.
- O sistema de airbag é projetado somente como um suplemento à proteção básica do sistema dos cintos de segurança no lado do motorista e do passageiro dianteiro. O motorista e o passageiro dianteiro podem ser gravemente feridos ou até mesmo morrerem com o disparo do airbag se não estiverem usando os cintos de segurança corretamente. Durante uma frenagem brusca antes de uma colisão, o motorista e o passageiro dianteiro desprotegidos podem ser arremessados para frente diretamente contra o airbag, que então inflará durante a colisão. Para garantir a proteção máxima em caso de acidente, o motorista e todos os passageiros no veículo deverão usar os seus cintos de segurança corretamente. Usar o cinto de segurança apropriadamente durante um acidente fará reduzir as probabilidades de ferimentos graves, morte, ou arremesso para fora do veículo. Para instruções e precauções quanto ao sistema dos cintos de segurança, consulte "Cintos de Segurança". (P.90)
- Bebês ou crianças incorretamente sentadas e/ou protegidas poderão estar sujeitas a ferimentos graves ou até mesmo a morte durante a inflagem do airbag. Um bebê ou criança muito pequena para usar o cinto de segurança deverá ser protegida corretamente usando um sistema de segurança adequado. A Lexus recomenda enfaticamente que todos os bebês e crianças sejam acomodados e protegidos no banco traseiro do veículo. O banco traseiro é o mais seguro para crianças e bebês. Para instruções referentes à instalação de um sistema de segurança para crianças, consulte "Sistema de segurança para crianças".

Os Airbags dianteiros foram projetados para disparar após um impacto frontal severo dentro de uma área de mais ou menos 30° do deslocamento do veículo que causem uma desaceleração dianteira de grande magnitude. Esta desaceleração é de magnitude comparável a um choque frontal na velocidade de 20 ~ 30km/h contra uma barreira fixa indeformável.

Observa-se que acidentes contra elementos que penetrem no veículo como postes, choques contra elementos móveis, impactos em que o veículo segue em movimento, choque contra barreiras deformáveis causam pouca desaceleração, podendo não demandar o acionamento do sistema.

Choques entre veículos em cruzamentos têm a aceleração frontal reduzida, muitas vezes não demandando acionamento do sistema.

Dependendo da posição do choque, é possível que apenas uma das bolsas de airbag seja acionada.

Airbags são acionados apenas nas condições informadas, o não acionamento das bolsas de airbag em um acidente não significa que o mesmo não estava corretamente operante.

Danos materiais nem sempre significam que houve desaceleração severa que demandasse o acionamento do sistema.

O sistema de airbag irá deflagrar quando o veículo for submetido a certos tipos de impactos severos que poderão causar ferimentos significativos aos ocupantes. Eles funcionam com os cintos de segurança para ajudar a reduzir o risco de ferimentos graves ou fatais.

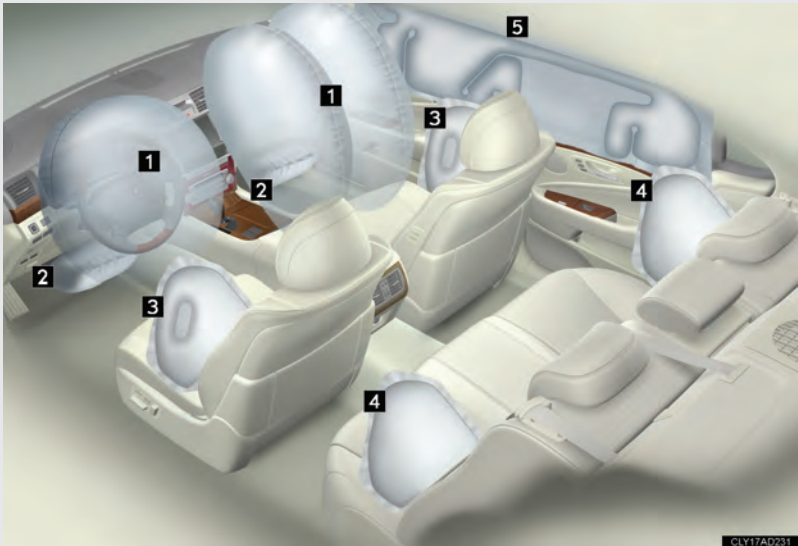

### ► Airbags dianteiros

**1** Airbag do motorista/airbag do passageiro dianteiro podem ajudar a proteger a cabeça e tórax do motorista e do passageiro dianteiro contra o impacto a componentes internos.

**2** Airbags para os joelhos.

Podem ajudar a proteger o joelho do motorista e do passageiro dianteiro.

► Airbags laterais e de cortina

3 Airbags laterais dianteiros

Ajudam a proteger o tronco dos ocupantes dos bancos dianteiros

4 Airbags laterais traseiros

Ajudam a proteger o tronco dos ocupantes dos bancos traseiros

5 Airbags de cortina

Ajudam a proteger principalmente a cabeça dos ocupantes dos bancos laterais traseiros



6 Airbags de assento (assento de relaxamento)

Ajudam a proteger o ocupante do assento relaxante

### Componentes do sistema de airbag

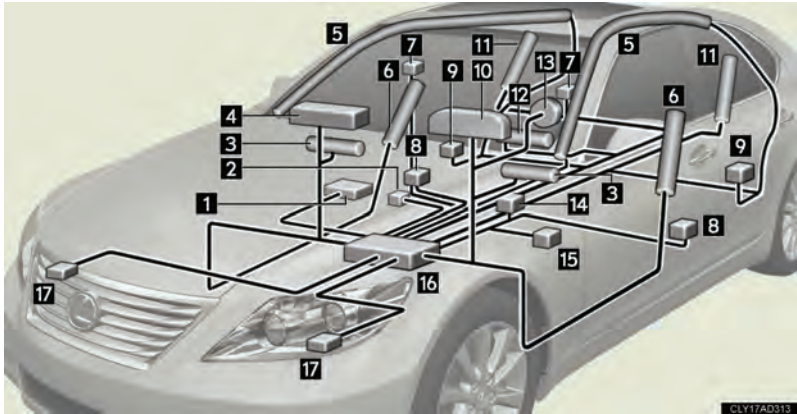

- |  |  |
|--|--|
| <b>1</b> Sensor de detecção de ocupante                                      | <b>10</b> Luz indicadora do sistema de airbag                      |
| <b>2</b> Interruptor da fivela do cinto de segurança do passageiro dianteiro | <b>11</b> Airbags laterais dos passageiros do banco traseiro       |
| <b>3</b> Airbags para os joelhos   | <b>12</b> Airbag de assento  |
| <b>4</b> Airbag do passageiro dianteiro                                      | <b>13</b> Airbag do motorista                                      |
| <b>5</b> Airbags de cortina  | <b>14</b> Interruptor da fivela do cinto de segurança do motorista |
| <b>6</b> Airbags laterais dianteiros   | <b>15</b> Sensor de posição do banco do motorista                  |
| <b>7</b> Apoios de cabeça ativos   | <b>16</b> Conjunto do sensor do airbag                             |
| <b>8</b> Sensores dos airbags laterais e de cortina                          | <b>17</b> Sensores do airbag dianteiro                             |
| <b>9</b> Sensores do airbag de cortina                                       |  |

Os principais componentes do sistema de airbag estão indicados acima.

○ sistema de airbag é controlado pelo conjunto do sensor do airbag.

○ conjunto do sensor do airbag consiste do sensor de segurança e do sensor do airbag.

Os sensores dos airbags dianteiros monitoram constantemente a desaceleração frontal do veículo. Após um impacto frontal severo que ultrapasse o limite da proteção oferecida pelos cintos de segurança ocorre a inflação das bolsas de Airbag. Conjuntamente são acionados os mecanismos tensionadores dos cintos de segurança que complementam a proteção oferecida pelo sistema com o objetivo de reduzir possíveis ferimentos na região da cabeça e tórax do motorista e passageiro frontal devido a impacto contra a direção e painel frontal e seus elementos. Estes mecanismos, devido ao seu sistema de funcionamento de proteção contra danos pessoais graves, podem causar ferimentos de pequena gravidade nos ocupantes como hematomas e abrasões.

Neste momento uma reação química nos infladores fará inflar os airbags com gases não tóxicos para ajudar a reduzir o movimento frontal dos ocupantes.

Os airbags dianteiros a seguir desinflam rapidamente, para que dessa forma não haja obstrução na visão do motorista, se houver a necessidade de continuar a direção.

Ao inflar, o airbag gera um ruído muito forte e libera fumaça e resíduos com os gases não tóxicos, isto não significa incêndio. Este poderá permanecer dentro do veículo por um período, e causar irritação leve na pele, olhos ou respiração.

Certifique-se de remover todo resíduo, com água e sabão, assim que possível para eliminar o potencial de irritação de pele.

Se você puder sair do veículo com segurança faça isso assim que possível.

Porém, a força de deflagração do airbag poderá causar ferimentos mais graves, especialmente se as mãos, braços, tórax ou cabeça estiverem próximos ao módulo do airbag no momento de deflagração. Por isso, é importante que os ocupantes evitem colocar qualquer objeto ou parte do corpo entre eles e o módulo do airbag sentado corretamente nos bancos, usando corretamente os cintos de segurança e sentando o mais longe possível do módulo do airbag.

Componentes do módulo do airbag (cubo do volante de direção, capa do airbag e inflador) poderão ficar quentes por alguns minutos após a deflagração, portanto não toque-os! Os airbags inflam somente uma vez. O pára-brisa poderá ser danificado devido à força de deflagração do airbag.

### ■ Se os airbags deflagrarem (inflarem)

- O contato com o airbag deflagrado poderá resultar em esfolamentos e queimaduras leves.
- Será ouvido um ruído alto e haverá emissão de pó branco.
- Os componentes do módulo do airbag (cubo do volante de direção, tampa e inflador do airbag), bem como os bancos, e partes da coluna dianteira, coluna traseira e trilho lateral do teto poderão estar quentes durante vários minutos.
  - próprio airbag também poderá estar quente.
- O para-brisa poderá trincar.

### ■ Condições operacionais dos airbags dianteiros (airbags dianteiros e airbags de assento)

- Os airbags dianteiros poderão deflagrar se a severidade do impacto frontal estiver acima do limite de projeto, comparável a uma colisão frontal a aproximadamente 20~30KM/h, contra uma barreira que não se deforme e nem se movimente.

Entretanto, esta velocidade limite será consideravelmente maior se o veículo vier a colidir contra um objeto, como um veículo estacionado ou a um poste, que possa se mover ou deformar, ante ao impacto, ou se o veículo for envolvido numa colisão em que a frente do veículo é preservada, como num acidente em que o veículo entra sob a plataforma de um caminhão, etc.).
- É possível que em algumas colisões onde a desaceleração do veículo para frente esteja muito próxima do nível do limite de projeto, os airbags dianteiros e os pré-tensionadores do cinto de segurança possam não ser ativados em conjunto.
- O airbag do passageiro dianteiro não será ativado se não houver ocupante no banco do passageiro dianteiro. Entretanto, o airbag do passageiro dianteiro poderá deflagrar se houver bagagem no banco, ou se o cinto de segurança estiver travado, mesmo que o banco não esteja ocupado.



### ■ Condições em que os airbags poderão deflagrar (inflar), além de uma situação de colisão (airbag dianteiro e airbag de assento).

Os airbags dianteiros também poderão deflagrar se houver impacto severo na extremidade inferior do veículo. Alguns exemplos estão indicados na ilustração.

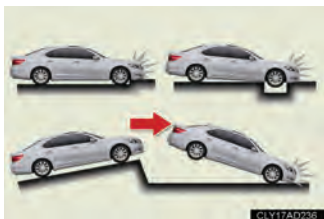

- Impacto na guia, borda do asfalto ou superfície rígida
- Queda ou salto em buracos profundos
- Salto de uma rampa ou queda do veículo

### ■ Condição de deflagração do airbag (airbags laterais e airbags cortina)

- Os airbags laterais e os airbags cortina deflagrarão no evento de impacto que exceda o nível de limite estabelecido (o nível de força correspondente à força de impacto produzida por um veículo de aproximadamente 1.500 kg [3.300 libras] colidindo com a cabine do veículo, de uma direção perpendicular à direção do veículo, a uma velocidade aproximada de 20 - 30 km/h).
- O airbag lateral frontal do banco do passageiro não será ativado, se não houver ocupante no assento do passageiro. Entretanto, o airbag lateral dianteiro do banco do passageiro poderá deflagrar, se algum objeto for colocado sobre o banco ou se o cinto de segurança do referido banco estiver afivelado, independente da presença de um ocupante no banco.

### ■ Tipos de colisões que poderão não deflagrar o airbag (airbags dianteiros e airbag do assento do banco)

Os airbags dianteiros e o airbag do assento do banco não foram projetados para deflagrar se o veículo for envolvido em uma colisão lateral ou traseira, capotamento, ou colisão frontal em baixa velocidade. Mas, sempre que uma colisão de qualquer tipo causar suficiente desaceleração frontal do veículo, os airbags dianteiros e o airbag do assento do banco poderão deflagrar.

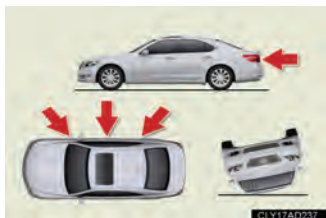

- Colisão lateral
- Colisão traseira
- Capotamento

### ■ Tipos de colisões que podem não deflagrar os airbags (airbags laterais e de cortina)

O sistema de airbag lateral e de cortina poderá não deflagrar se o veículo for submetido a uma colisão lateral em determinados ângulos ou colisão na lateral da carroceria do veículo, exceto no compartimento de passageiros.



- Colisão na lateral da carroceria do veículo, exceto no compartimento de passageiros
- Colisão lateral em ângulo

De modo geral, os airbags laterais e os airbags cortina não foram projetados para deflagrar se o veículo for envolvido em uma colisão frontal ou traseira, capotamento ou se o mesmo se envolver em uma colisão lateral em baixa velocidade.



- Colisão frontal
- Colisão traseira
- Capotamento

■ Quando entrar em contato com a sua Concessionária Autorizada da Marca Lexus  
Nos casos abaixo, entre em contato com a sua Concessionária Autorizada da Marca Lexus, assim que possível.

● Após a deflagração de qualquer airbag.

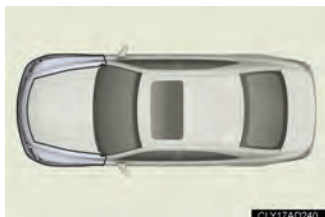

● Danos ou deformação da extremidade dianteira do veículo, ou envolvimento em acidente não suficientemente severo para causar deflagração do airbag.



● Danos ou deformação parcial das portas, ou envolvimento em acidente não suficientemente severo para causar deflagração dos airbags laterais e airbags de cortina.

## 1-7. Informações sobre a segurança



- Riscos, trincas ou outros danos na almofada do volante de direção, painel de instrumentos próximo do airbag do passageiro ou parte inferior do painel de instrumentos.
- Banco relaxante: A superfície do assento está arranhada, rachada ou danificada.
- Riscos, trincas ou outros danos no alojamento do airbag lateral.
- Riscos, trincas ou outros danos na área das colunas dianteiras, colunas traseiras ou acabamento do trilho lateral do teto que acondicionam os airbags de cortina.

### ATENÇÃO

#### ■ Precauções quanto aos airbags dianteiros

Observe as precauções abaixo sobre os airbags.

A negligência poderá resultar em ferimentos graves ou fatais.

- O motorista e todos os passageiros do veículo deverão usar os cintos corretamente. Os airbags são dispositivos complementares para serem usados com os cintos.
- O airbag do motorista irá deflagrar com força considerável e causar ferimentos graves ou fatais especialmente se o motorista estiver muito próximo do airbag. Uma vez que a área de risco do airbag do motorista são os primeiros 5 - 7,5 cm de deflagração, posicionar-se a 25 cm distante do airbag do motorista irá resultar em margem de segurança suficiente. Esta distância é medida desde o centro do volante de direção até o Tórax. Se estiver a menos de 25 cm, você poderá alterar a sua postura para dirigir conforme segue:
  - Mova o seu banco para trás o máximo possível, de forma que lhe permita alcançar os pedais confortavelmente.
  - Recline levemente o encosto do banco. Embora existam muitas variações nos projetos de veículos, muitos motoristas podem alcançar a distância de 25 cm mesmo que o banco do motorista esteja voltado totalmente para frente, bastando reclinar um pouco o encosto do banco. Se reclinar o encosto do banco dificultar a visibilidade da pista, levante-se usando uma almofada firme e não escorregadia, ou levante o banco, se o veículo for equipado com esse dispositivo.
  - Se o volante de direção for ajustável, incline-o para baixo. Isto fará o airbag apontar para o seu tórax e não para sua cabeça ou pescoço. O banco deverá ser ajustado conforme recomendado acima, e ao mesmo tempo, permitir o controle dos pedais, volante de direção e a sua visibilidade dos controles do painel de instrumentos.
- Caso uma cobertura de vinil esteja colocada sobre a área onde o airbag para os joelhos se deflagra, remova-a.
- Não use acessórios de banco que cubram as partes, onde os airbags laterais e o airbag de assento inflam, uma vez que os mesmos podem interferir na deflagração dos airbags.

Acessórios não originais e o processo de sua instalação sem autorização da fábrica podem interferir e prejudicar a funcionalidade de itens originais do veículo, colocando em risco o seu funcionamento e a segurança do veículo e seus ocupantes. Este procedimento implica na perda de garantia de fábrica.

### ⚠️ ATENÇÃO

Não bata ou aplique força excessiva na área dos componentes de airbag, mostrada na P. 124. Caso contrário, isso pode prejudicar o funcionamento dos airbags.

#### ■ Precauções quanto aos airbags dianteiro

- O airbag do passageiro dianteiro irá deflagrar com força considerável e causar ferimentos graves ou fatais especialmente se o passageiro dianteiro estiver muito próximo do airbag. O banco do passageiro dianteiro deverá estar o mais distante possível do airbag com o encosto do banco ajustado, de modo que o passageiro dianteiro esteja sentado em posição ereta.
- Bebês e crianças sentadas e/ou protegidas incorretamente estarão sujeitas a ferimentos graves ou fatais resultantes da deflagração do airbag. Um bebê ou criança muito pequena para usar o cinto de segurança deverá estar devidamente protegida usando o sistema de segurança para crianças. A Lexus recomenda enfaticamente que todos os bebês e crianças sejam acomodadas nos bancos traseiros do veículo e devidamente protegidas. Os bancos traseiros são mais seguros para bebês e crianças. (P. 136)



- Não sente na beira do banco nem se apoie sobre o painel.



- Não permita que uma criança permaneça de pé de frente ao airbag do passageiro ou sentar-se no colo do passageiro.
- Não dirija o veículo enquanto o motorista ou o passageiro tiver algum objeto sobre os joelhos.

### ⚠️ ATENÇÃO

#### ■ Precauções quanto aos airbags



- Não se incline contra a porta, trilho lateral do teto ou colunas dianteira, lateral ou traseira.
- Não permita ocupante ajoelhado no banco do passageiro voltado para a porta, ou com a cabeça ou mãos para fora do veículo.
- Não fixe objeto algum nem apoie objetos sobre áreas como painel de instrumentos, almofada do volante de direção ou parte inferior do painel de instrumentos. Estes itens poderão se tornar em projéteis durante a deflagração dos airbags do motorista, passageiro dianteiro e joelho.
- Não fixe objeto algum em áreas como a porta, vidro do pára-brisa, vidro de porta lateral, colunas dianteira e traseira, trilho lateral do teto ou alça.
- Não pendure cabides ou outros objetos nos ganchos de roupas. Todos esses objetos podem se tornar projéteis que podem matar ou ferir gravemente você caso o airbag cortina seja deflagrado.

### ATENÇÃO

- Se a tampa de vinil estiver colocada sobre a área onde o airbag do joelho dispara, certifique-se de removê-la.
- Não use acessórios para bancos que cubram as partes onde os airbags laterais inflam, uma vez que podem interferir no disparo dos airbags.  
Não bata ou aplique níveis de força significantes às áreas dos componentes dos airbags (P.127)
- Isto pode causar impropriedade dos airbags.  
Não toque em nenhuma parte dos componentes imediatamente após o disparo (inflagem) dos airbags, os componentes podem estar quentes.
- Se houver dificuldade de respirar após o disparo do airbag, abra uma porta ou janela para permitir a entrada de ar fresco, ou saia do veículo se isto for possível com segurança. Elimine qualquer resíduo que estejam na pele, lavando-a assim que possível, para evitar irritação da pele.
- Se as áreas que abrigam os airbags, como a almofada do volante de direção, as guarnições das colunas dianteira, central e traseira estiverem danificadas ou trincadas, providencie a sua substituição pela Concessionária Autorizada da Marca Lexus.



### ATENÇÃO

#### ■ Precauções quanto aos airbags

- Não toque em componente algum dos airbags após a deflagração, uma vez que poderão estar aquecidos.
- Se houver dificuldade para respirar após a deflagração do airbag, abra a porta ou vidro para permitir a entrada de ar frio, ou saia do veículo se houver segurança. Para evitar irritações na pele, lave todos os resíduos, assim que possível.
- Se as áreas de condicionamento do airbag, como a almofada do volante de direção e o acabamento da coluna dianteira estiverem danificados ou trincados, providencie a substituição em uma Concessionária Autorizada da Marca Lexus.
- Não coloque objetos, como almofada no banco do passageiro. Isto irá dispersar o peso do passageiro, impedindo que o sensor detecte corretamente o peso do passageiro. Como resultado, o pré-tensionador do cinto de segurança no banco do passageiro poderá não funcionar em caso de colisão.

#### ■ Modificação e inutilização de componentes do sistema de airbag

Não utilize o veículo ou faça qualquer das modificações abaixo sem consultar uma Concessionária Autorizada da Marca Lexus.

O airbag poderá apresentar problemas ou deflagrar acidentalmente, resultando em ferimentos graves ou fatais.

- Instalação, remoção, desmontagem e reparo dos airbags.
- Reparos, modificações, remoção ou substituição do volante de direção, painel de instrumentos, bancos ou estofamento dos bancos, colunas dianteira, lateral ou traseira ou trilhos laterais do teto.
- Reparos ou modificações no para-lama dianteiro, para-choque dianteiro ou lateral do compartimento de passageiros.
- Instalação de pás para neve, guinchos para reboque, etc. na grade dianteira (protetores de para-choque, etc.).
- Modificações no sistema da suspensão do veículo.
- Instalação de dispositivos eletrônicos como rádios de comunicação móvel ou CD players.

## 1-7. Informações sobre a segurança

### Sistema de segurança para crianças

A Lexus recomenda enfaticamente o uso dos sistemas de segurança para crianças.

#### Pontos importantes a serem lembrados

Escolha um sistema de segurança para crianças apropriado à idade e estatura da criança.

- Estudos demonstraram que a instalação do sistema de segurança para crianças no banco traseiro é mais segura do que a instalação no banco do passageiro dianteiro.
- Para detalhes sobre a instalação, observe as instruções do fabricante do sistema de segurança para crianças. Instruções gerais para instalação estão detalhadas neste manual. (P.143).
- As instruções contidas no manual disponibilizado pelo fabricante do sistema de segurança para crianças devem ser seguidos rigorosamente.
- Se houver uma legislação do sistema de segurança para crianças no país onde você reside, contate uma Concessionária Autorizada da Marca Lexus quanto à instalação do sistema de segurança para crianças.
- A Lexus recomenda usar um sistema de segurança para crianças compatível com a norma ECE No. 44 ou resolução do CONTRAN 277/08 e 278/08.

#### Tipos de sistema de segurança para crianças

Os sistemas de segurança estão classificados nos seguintes 5 grupos, de acordo com o regulamento "ECE No. 44".

Grupo 0:	Até 10kg (0~9 meses)
Grupo 0+:	Até 13kg (0~2 anos)
Grupo I:	9 a 18kg (9 meses ~ 4 anos)
Grupo II:	15 a 25kg (4 anos ~ 7 anos)
Grupo III:	22 a 36kg (6 anos ~ 12 anos)

Tendo em vista a legislação brasileira determinar o uso de cadeiras para a segurança das crianças, recomendamos incluir as determinações da Resolução 277/08 do CONTRAN.

Neste manual do proprietário, os seguintes 3 tipos de sistemas de segurança para criança, que podem ser fixados com os cintos de segurança, são explicados.

### Tipos de sistema de segurança para crianças

Os sistemas de segurança para crianças estão classificados nos 3 tipos abaixo conforme a idade e a estatura da criança.

► Cadeira para bebê (bebê conforto)



Igual a Grupo 0 e 0+ de "ECE No. 44"  
**RESOLUÇÃO CONTRAN -**  
**Crianças até 01 ano de idade (até 13kg):** no bebê conforto, presa de costas para o movimento

► Cadeira para criança (cadeira conversível)



Igual a Grupo 0+ e I de "ECE No. 44"  
**RESOLUÇÃO CONTRAN -**  
**Crianças de 01 até 04 anos de idade (13 a 18kg):** em cadeirinha de segurança

► Assento auxiliar ou "Booster"



Igual a Grupo II e III de "ECE No. 44"  
**RESOLUÇÃO CONTRAN -**  
**Crianças de 04 até 07 anos e meio de idade:** em assento auxiliar ou "booster"

**RESOLUÇÃO CONTRAN - Crianças acima de 07 anos e meio de idade\*:** com cinto de segurança

\*: Recomenda-se: antes de utilizar o cinto de segurança, observe o peso e altura do seu filho, pois o cinto de segurança do veículo é projetado para um adulto com altura mínima de 1,45 m e peso mínimo de 36 kg. Observe as orientações do fabricante e utilize somente cadeirinhas certificadas pelo INMETRO.

### ■ Ao instalar o sistema de segurança para crianças nas posições externas do banco traseiro



Ao usar os sistemas de segurança para crianças nas posições externas do banco traseiro certifique-se de que os ajustes abaixo sejam feitos:

- Encosto superior do banco o máximo para trás
- Assento relaxante: Encosto do banco em posição vertical
- Assento do banco o máximo para trás
- Apoio de cabeça o máximo para baixo e para trás

### ■ Seleção de um sistema de segurança apropriado para criança

Obtenha o sistema de segurança apropriado para a criança. Se for crescida para usar o sistema de segurança, a criança deverá ocupar o banco traseiro e usar o cinto de segurança do veículo. (P. 90)

#### **⚠ ATENÇÃO**

##### ■ Precauções quanto ao sistema de segurança para crianças

- Para a proteção efetiva em acidentes de automóveis e frenagens repentinas, a criança deverá ser protegida corretamente, usando um cinto de segurança ou sistema de segurança para crianças conforme a idade e a estatura correspondente. Segurar a criança nos braços não irá substituir o sistema de segurança para crianças. Em um acidente, a criança poderá ser comprimida contra o para-brisa ou entre você e o interior do veículo.

##### ■ Usar um sistema de segurança para crianças.

- O uso de um sistema de segurança para crianças não adequado para o veículo pode não proteger corretamente o bebê ou a criança, resultando em ferimentos graves ou fatais.

**Adequação dos sistemas de segurança para crianças para várias posições de assento (com fixação rígida ISOFIX)**

A informação fornecida na tabela indica a adequação do sistema de segurança para crianças para várias posições de assento.

Grupos de massa	Classe de tamanho	Fixação	Posição ISOFIX do veículo
			Traseiro lateral
Berço portátil	F	ISO/L1	X
	G	ISO/L2	X
		(1)	X
0 Até 10 kg (0 - 9 meses)	E	ISO/R1	X
		(1)	X
0+ Até 13 kg (0 - 2 anos)	E	ISO/R1	X
	D	ISO/R2	X
	C	ISO/R3	X
		(1)	X
I 9 até 18 kg (9 meses - 4 anos)	D	ISO/R2	X
	C	ISO/R3	X
	B	ISO/F2	IUF
	B1	ISO/F2X	IUF
	A	ISO/F3	IUF
		(1)	X
II, III 15 a 36 kg (4 - 12 anos)		(1)	X

## 1-7. Informações sobre a segurança

- (1) Para o sistema de segurança para crianças que não leva a identificação da classe de tamanho ISO/XX (A a G), para o grupo de massa aplicável, o fabricante do veículo indicará o(s) sistema(s) de segurança para crianças específico(s) para o veículo, recomendado para cada posição.

Chave das letras usadas na tabela acima:

IUF: Adequado para sistemas de segurança para crianças ISOFIX voltados para frente da categoria universal, aprovados para uso neste grupo de massa.

X: Posição ISOFIX não adequada para sistemas de segurança ISOFIX neste grupo de massa e/ou esta classe de tamanho.

Os sistemas de segurança para crianças mencionados na tabela podem não estar disponíveis.

Sistemas de segurança para crianças diferentes dos mencionados na tabela podem ser usados, entretanto, a adequação dos sistemas precisa ser verificada cuidadosamente com o fabricante e revendedor do sistema de segurança para crianças.

### ATENÇÃO

#### ■ Precauções quanto ao sistema de segurança para crianças

- Não utilize um assento de criança depois de envolvido em acidente
- A eficiência do sistema de segurança para criança está na qualidade do assento que deve ser aferida de acordo com as normas técnicas. (INMETRO).
- A Lexus recomenda enfaticamente o uso do sistema de segurança apropriado à estatura da criança e instalado no banco traseiro. Conforme as estatísticas de acidentes, a criança estará mais segura quando estiver devidamente protegida no banco traseiro, em comparação ao banco dianteiro.
- Lembre-se de que transportar crianças menores de 10 anos no banco dianteiro é proibido por lei.
- Veículos com cinto de segurança de 2 pontos: não instale o sistema de segurança na posição central do banco traseiro. Esta posição não foi projetada para a fixação do sistema de segurança.
- Jamais instale, no banco do passageiro da frente, um sistema de segurança para crianças. Em caso de acidente, a força de inflagem rápida do airbag do passageiro da frente poderá resultar em ferimentos graves ou fatais à criança, se o sistema de segurança estiver instalado no banco do passageiro da frente.
- Não permita que uma criança incline sua cabeça ou outra parte do seu corpo contra a porta ou área do banco, colunas dianteira, central e traseira ou trilho lateral do teto de onde os airbags laterais e de cortina disparam, mesmo se a criança estiver sentada no sistema de segurança para crianças. isto é perigoso porque, se os airbags lateral e de cortina disparam, o impacto pode causar ferimentos graves ou fatais à criança.
- Siga rigorosamente todas as instruções do fabricante do sistema de segurança para crianças e certifique-se que o sistema está fixado corretamente.
- Se o sistema não estiver fixado corretamente, a criança estará sujeita a ferimentos graves ou fatais, em caso de frenagem súbita ou acidente.

## 1-7. Informações sobre a segurança

### Instalação de sistemas de segurança para crianças

Observe as instruções do fabricante do sistema de segurança para crianças. Fixe firmemente o sistema de segurança para crianças ao banco, usando um cinto de segurança ou uma fixação rígida ISOFIX. Fixe a alça superior ao instalar o sistema de segurança para crianças.



#### 1 Cintos de segurança.

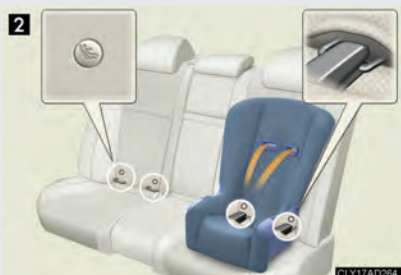

#### 2 Fixação rígida ISOFIX (sistema de segurança para crianças ISOFIX).

Estas barras de fixação exclusivas são fornecidas para os bancos traseiros laterais (indicadores da localização das fixações encontram-se fixados nos bancos).



#### 3 Suportes de fixação (para a alça superior).

Suportes de fixação são fornecidos para os bancos traseiros laterais.



### Instalação de sistemas de segurança para crianças usando o cinto de segurança

#### ■ Sistema de segurança para criança voltado para trás - Bebê/criança (conversível)



Posicione a cadeira para criança no banco traseiro voltada para a extremidade traseira do veículo.

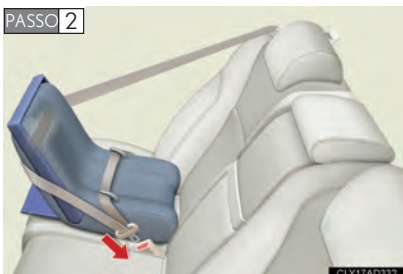

Passo o cinto de segurança na cadeira para criança e introduza a lingueta na fivela. Certifique-se que o cinto não esteja torcido.

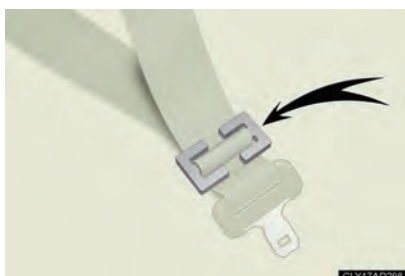

Siga as instruções fornecidas no manual da cadeira para criança e fixe a cadeira para criança de forma segura.

Se o seu sistema de segurança para criança não for equipado com uma trava (um recurso do cinto de segurança), fixe a cadeira para criança, usando um clipe de travamento.

Após instalar a cadeira para criança, balance-a para frente para confirmar se ela está bem instalada.

### ■ Cadeira para criança voltada para frente

PASSO 1



Posicione a cadeira para criança no banco voltado para a frente do veículo.

PASSO 2



Passo o cinto de segurança na cadeira para criança e introduza a lingueta na fivela. Certifique-se que o cinto não esteja torcido.

Siga as instruções fornecidas no manual da cadeira para criança e fixe a cadeira para criança de forma segura.

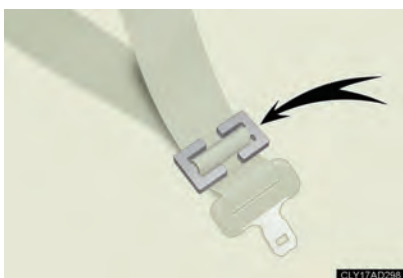

Se o seu sistema de segurança para criança não for equipado com uma trava (um recurso do cinto de segurança), fixe a cadeira para criança, usando um clipe de travamento.

Após instalar a cadeira para criança, balance-a para frente para confirmar se ela está bem instalada.

### ■ Assento Júnior (auxiliar)

PASSO 1



Posicione o assento para criança no banco voltado para a extremidade dianteira do veículo.

PASSO 2



Acomode a criança no assento. Disponha o cinto de segurança no assento da criança conforme as instruções do fabricante e introduza a lingueta na fivela. Certifique-se de que o cinto não esteja torcido.

Verifique se o cinto diagonal está posicionado corretamente sobre o ombro da criança, e se o cinto de cintura está na posição mais baixa possível. ( P. 90)

### Instalação com Fixação rígida ISOFIX (sistema de segurança para crianças ISOFIX)



**PASSO 1** Aumente levemente a folga entre o assento e o encosto do banco.

**PASSO 2** Encaixe as fivelas nas barras específicas de fixação

Se o sistema de segurança para crianças incluir um cinto superior, encaixe-o nas ancoragens.

### Sistemas de segurança para crianças com cinto superior



**PASSO 1**

Fixe o sistema de segurança para crianças usando o cinto de segurança ou a Fixação rígida ISOFIX e mova o apoio de cabeça na posição mais baixa possível. (P. 88)



Abra a tampa do suporte de Fixação, encaixe o gancho no suporte de Fixação e aperte o cinto superior.

Certifique-se de que o cinto superior esteja fixado firmemente.

### ■ Ao instalar um sistema de segurança para crianças

Você precisará uma presilha de travamento para instalar o sistema de segurança para criança. Siga as instruções fornecidas pelo fabricante do sistema. Se o seu sistema de segurança para crianças não for equipado com a presilha de travamento, você pode adquirir o item abaixo na sua Concessionária Autorizada da Marca Lexus. Presilha de travamento para sistema de segurança para crianças (Peça n°. 73119-22010)

### ⚠ ATENÇÃO

#### ■ Ao instalar o sistema de segurança para crianças

Observe as instruções no manual de instalação do sistema de segurança para crianças e fixe o sistema de segurança para crianças firmemente na posição correta.

Se o sistema de segurança para crianças não estiver fixado corretamente, a criança ou outros passageiros estarão sujeitos a ferimentos graves ou fatais em caso de frenagem súbita ou acidente.



Se o banco do motorista interferir no sistema de segurança para crianças e impedir a fixação correta, instale o sistema de segurança no lado direito do banco traseiro.

- Ajuste o banco do passageiro dianteiro ou traseiro, de modo que o mesmo não interfira no sistema de proteção para crianças.

### ⚠ ATENÇÃO

#### ■ Ao instalar o sistema de segurança para crianças



- Uma etiqueta de advertência no painel de instrumentos, lado do passageiro irá lembrá-lo de não instalar um sistema de segurança para crianças no banco do passageiro dianteiro.
- Quando o assento Junior (auxiliar) for instalado, sempre observe se o cinto diagonal está posicionado no centro do ombro da criança. O cinto deverá ser mantido distante do pescoço da criança, porém o suficiente para evitar que escorregue no ombro da criança. A negligência poderá resultar em ferimento grave ou morte no caso de acidente ou frenagem súbita.
- Certifique-se de que o cinto e a lingueta estejam travados firmemente e que o cinto não esteja torcido.
- Pressione e puxe a cadeira em diferentes direções para certificar-se de que se encontra fixada firmemente.
- Após a fixação do sistema de segurança para crianças, nunca ajuste o banco.
- Siga todas as instruções fornecidas pelo fabricante do sistema de segurança para crianças.

### ATENÇÃO

#### ■ Ao instalar o sistema de segurança para crianças

- Após instalar a cadeira para criança, balance-a para frente de para confirmar se ela está bem instalada.
  - Siga todas as instruções de instalação fornecidas pelo fabricante do sistema de segurança para crianças.
- Ao usar a fixação ISOFIX, certifique-se de que não haja objetos estranhos ao redor dos pontos de Fixação e de que o cinto de segurança não fique preso atrás da cadeira para criança. Certifique-se de que o sistema de segurança para crianças seja fixado firmemente ou a criança ou outros passageiros poderão sofrer ferimentos graves ou fatais, em caso de frenagem súbita ou acidente.

**2-1. Procedimentos para dirigir**

Dirigir o veículo .....	151
Partida do motor .....	160
Transmissão automática.....	164
Alavanca do sinalizador de direção.....	170
Freio de estacionamento.....	171
Retenção do freio .....	174
Buzina.....	176

**2-2. Painel de instrumentos**

Instrumentos e medidores.....	177
Indicadores e luzes de advertência.....	180
Mostrador multifunção .....	183

**2-3. Acionando as luzes****e limpadores do para-brisa**

Interruptor do farol .....	188
Interruptor de luzes de neblina.....	191
Limpadores e lavador do para-brisa .....	192
Interruptor de limpeza dos faróis .....	195

**2-4. Usando outros sistemas de condução**

Sistema de controle de velocidade .....	196
Sensor Lexus de assistência a estacionamento.....	200
Sistema de monitoramento de visão traseira .....	208
Sistemas de assistência a condução.....	249

**2-5. Informações de condução**

Carga e bagagem .....	255
Dicas para dirigir no inverno .....	257
Rebocar um trailer .....	260



## 2-1. Procedimentos para dirigir

### Dirigir o veículo

Os procedimentos abaixo deverão ser observados para garantir a condução segura.

#### ■ Partida do motor (P. 160)

#### ■ Dirigir

**PASSO 1** Com o pedal de freio pressionado, posicione a alavanca de mudança de marcha em "D". (P. 164)

**PASSO 2** Libere o freio de estacionamento. (P. 171)

**PASSO 3** Gradualmente libere o pedal de freio e pressione levemente o pedal do acelerador para acelerar o veículo.

#### ■ Parar

**PASSO 1** Com a alavanca de mudança de marcha posicionada em D, pressione o pedal de freio.

**PASSO 2** Se necessário, aplique o freio de estacionamento.

Quando o veículo permanecer estacionado durante um longo período, posicione a alavanca de mudança de marcha em P ou N. (P. 164)

#### ■ Estacionar o veículo

**PASSO 1** Com a alavanca de câmbio posicionada em D, pressione o pedal de freio.

**PASSO 2** Aplique o freio de estacionamento. (P. 171)

**PASSO 3** Posicione a alavanca de câmbio em P. (P. 164)

**PASSO 4** Pressione o interruptor "ENGINE START STOP" para desligar o motor.

**PASSO 5** Trave a porta e certifique-se de que a chave eletrônica está com você.

#### Partida em acentuado

**PASSO 1** Aplique firmemente o freio de estacionamento e posicione a alavanca de câmbio em D

**PASSO 2** Pressione levemente o pedal do acelerador.

**PASSO 3** Libere o freio de estacionamento.

### ■ Partida em acive

○ controle de assistência para partida em acive irá funcionar. (P. 249)

### ■ Ao dirigir sob chuva

- Dirija com cuidado quando estiver chovendo, pois a visibilidade poderá estar reduzida, os vidros poderão ficar embaçados e a estrada escorregadia.
- Dirija com cuidado quando começar a chover, pois a superfície da estrada estará mais escorregadia.
- Evite altas velocidades ao dirigir sob chuvas em vias expressas, pois é possível que exista uma película de água entre os pneus e a superfície da estrada, o que prejudica o desempenho da direção e dos freios.

### ■ Amaciamento do seu Lexus novo

Para aumentar a vida do veículo, observe as precauções abaixo:

- Durante os primeiros 300 km:  
Evite paradas bruscas.
- Durante os primeiros 1.000 km:
  - Não dirija em velocidades excessivamente altas.
  - Evite as acelerações repentinas.
  - Não dirija continuamente em marchas baixas.
  - Não dirija em velocidade constante durante longos períodos.
- O seu veículo é equipado com sistema de freio de estacionamento com tambor a disco. Este tipo de sistema de freio exige o acondicionamento das sapatas de freio periodicamente ou sempre que as sapatas do freio de estacionamento e/ou tambor sejam substituídas. Providencie o acondicionamento na sua Concessionária Autorizada da Marca Lexus.
- Dirigir o veículo em outro país  
Observe as normas para licenciamento do veículo e confirme a disponibilidade do combustível correto. (P. 599)

### ATENÇÃO

#### ■ Ao acionar a Partida do veículo

Sempre mantenha o pé no pedal de freio se o veículo estiver parado enquanto o motor estiver funcionando. Isto evitará movimentação do veículo.

#### ■ Ao dirigir o veículo

- Não dirija se não estiver familiarizado com a posição dos pedais de freio e do acelerador para evitar pressionar o pedal incorreto.
  - Pressionar acidentalmente o pedal do acelerador ao invés do pedal de freio irá causar aceleração repentina que poderá resultar em acidente com ferimento grave ou fatal.
  - Ao usar a marcha-ré, você poderá girar o corpo, resultando em dificuldade para usar os pedais. Certifique-se de usar os pedais corretamente.
  - Certifique-se de manter a postura correta mesmo durante o movimento lento do veículo, de forma que possa usar os pedais do freio e do acelerador corretamente.
  - Pressione o pedal de freio com o pé direito. Pressionar o pedal de freio com o pé esquerdo poderá retardar a resposta em caso de emergência, resultando em acidente.
- Não dirija o veículo nem estacione próximo de materiais inflamáveis.
- Não deixe o veículo se mover para trás, enquanto a alavanca de câmbio estiver na posição de condução nem mover-se para frente enquanto a alavanca estiver posicionada em R. Isso poderá resultar em acidente ou danos ao veículo.
- Se você perceber odores do escapamento dentro do veículo, abra os vidros e verifique se o porta-malas está fechado. A inalação de gases do escapamento pode causar sonolência no motorista e conseqüentemente um acidente, resultando em morte ou riscos sérios à saúde. Leve o veículo imediatamente à sua Concessionária Autorizada da Marca Lexus para ser inspecionado.
- Não posicione a alavanca de câmbio em P, enquanto o veículo estiver em movimento. Isso poderá causar danos à transmissão e resultar na perda de controle do veículo.

Não posicione a alavanca de câmbio em R, enquanto o veículo estiver se movimentando para frente. Isso poderá causar danos à transmissão e resultar na perda de controle do veículo.
- Não posicione a alavanca de câmbio em D, enquanto o veículo estiver se movimentando para trás. Isso poderá causar danos à transmissão e resultar na perda de controle do veículo.

### ATENÇÃO

- Não posicione a alavanca de câmbio em N, enquanto o veículo estiver em movimento. Isto poderá resultar em operação incorreta do freio-motor e acidentes.
- Não desligue o motor durante a condução. Desligar o motor não causará a perda da direção ou o controle do freio, mas sim o poder de auxiliar se esses sistemas deixarem de funcionar. Ficará mais difícil dirigir ou frear, assim você deverá parar o veículo, assim que possível.  
Entretanto, em caso de emergência, como no caso de ser impossível parar o veículo da maneira normal: P. 594
- Use o freio-motor (redução) para manter a velocidade segura durante a condução em declive íngreme.  
Uso dos freios continuamente poderá resultar em superaquecimento dos freios e perda da efetividade. (P. 165)
- Quando estacionar em superfície inclinada, use o pedal de freio e o freio de estacionamento para evitar movimento do veículo para trás ou para frente, provocando um acidente.
- Não ajuste a posição do volante de direção, banco, ou espelhos retrovisores interno e externo, enquanto estiver dirigindo. Isto poderá resultar em perda do controle do veículo, causando acidentes que poderão resultar em ferimentos graves ou fatais.
- Sempre verifique se os braços, cabeça e outras partes do corpo dos passageiros não estão fora do veículo, uma vez que poderá haver ferimentos graves ou fatais poderão ocorrer.

### ATENÇÃO

#### ■ Ao dirigir em pista escorregadia

- A frenagem, aceleração ou mudança de direção brusca poderá resultar em derrapagem e reduzir a sua habilidade de controlar o veículo, resultando em um acidente.
- A mudança repentina na velocidade de motor, tal como parada do motor causada por mudança de marcha, pode fazer o veículo derrapar, resultando em acidente.
- Após dirigir por áreas alagadas, pressione levemente o pedal do freio para confirmar se os freios estão funcionando corretamente. As pastilhas de freio molhadas podem impedir que os freios funcionem de forma adequada. Se os freios de apenas um dos lados estiverem molhados e não funcionarem corretamente, o controle da direção pode ser afetado, resultando em acidente.

#### ■ Ao mudar a marcha

Tome cuidado para não mudar a posição da alavanca de câmbio com o pedal do acelerador pressionado. Isto poderá resultar em aceleração rápida inesperada do veículo, com acidente e ferimentos graves ou fatais.

#### ■ Quando o veículo estiver parado

- Não acelere o motor.  
Se a alavanca de câmbio estiver posicionada em qualquer posição, exceto P ou N, o veículo poderá acelerar inesperada e repentinamente, podendo resultar em acidente.
- Não deixe o veículo com o motor funcionando, durante um longo período. Se isto não puder ser evitado, estacione o veículo em uma área aberta e certifique-se de que os gases do escapamento não penetrem no veículo.
- Para evitar acidentes causados por deslizamento, sempre mantenha o pedal do freio pressionado, enquanto o veículo estiver parado e com o motor ligado e acione o freio de mão, se necessário.
- Quando estacionar em superfície inclinada, use o pedal de freio e o freio de estacionamento para evitar movimento do veículo para trás ou para frente, provocando um acidente.
- Não acelere o motor.  
Acelerar o motor enquanto o veículo estiver parado pode causar o superaquecimento do sistema de exaustão, o que poderá resultar em incêndio, se houver materiais combustíveis nas proximidades.

### ATENÇÃO

#### ■ Quando o veículo estiver estacionado

- Não deixe óculos, isqueiros, latas de produtos spray ou latas de refrigerante no veículo expostos a altas temperaturas. A negligência poderá resultar em:
  - Os gases poderão vazarem do isqueiro ou lata e poderão resultar em incêndio.
  - A temperatura interna do veículo poderá causar deformação ou trincas em lentes e materiais de plástico dos óculos.
  - As latas de bebidas poderão romper, derramando seu conteúdo no interior do veículo, e resultando em curto-circuito em componentes elétricos do veículo.
- Sempre aplique o freio de estacionamento, posicione a alavanca de mudança de marcha em P, desligue o motor e trave o veículo. Não deixe o veículo desacompanhado enquanto o motor estiver funcionando.
- Não toque no escapamento e nos difusores do para-choque traseiro, enquanto o motor estiver funcionando ou imediatamente após desligar o motor. Isto poderá resultar em queimaduras.
- Não deixe o motor funcionando em uma área onde haja acúmulo de neve, ou onde possa nevar. Os gases do escapamento poderão penetrar no veículo e resultar em envenenamento por gases.

#### ■ Gases do escapamento

Os gases do escapamento incluem o monóxido de carbono (CO) que é nocivo, incolor e inodoro. A inalação dos gases do escapamento poderá causar a morte ou representar risco sério à saúde.

- Se o veículo estiver em uma área pouco ventilada, desligue o motor. Em uma área fechada, como garagem, poderá haver acúmulo e penetração dos gases do escapamento no veículo. Isto poderá resultar em morte ou representar riscos sérios à saúde.
- O escapamento deverá ser verificado periodicamente. Se houver furos ou trincas causados por corrosão, danos em juntas ou ruídos anormais no escapamento, providencie a inspeção e o reparo do veículo na sua Concessionária Autorizada da Marca Lexus. A negligência poderá permitir a penetração dos gases do escapamento no veículo, resultando em morte ou riscos sérios à saúde.

### ATENÇÃO

#### ■ Ao descansar no interior do veículo

Sempre desligue o motor.

Caso contrário, você poderá mover acidentalmente a alavanca de câmbio ou pressionar o pedal do acelerador, o que poderá resultar em acidente ou incêndio, devido ao superaquecimento anormal. Adicionalmente, se o veículo estiver estacionado em um local pouco ventilado, os gases do escapamento poderão penetrar no veículo e resultar em envenenamento por gases.

#### ■ Ao frear o veículo

- Dirija com mais cuidado quando os freios estiverem úmidos. A distância de frenagem será maior quando os freios estiverem úmidos, e em um lado, a frenagem do veículo poderá ser diferente da frenagem do outro lado. Além disso o freio de estacionamento poderá não ser suficiente para segurar o veículo.
- Se a função de assistência dos freios não funcionar, não dirija muito próximo de outros veículos, e evite descidas ou curvas acentuadas que exijam a frenagem. Neste caso, a frenagem ainda será possível, mas exigirá maior esforço no pedal do que o normal. A distância de frenagem também poderá aumentar.
- O sistema de freio consiste de três sistemas hidráulicos individuais: se um dos sistemas apresentar uma impropriedade, o outro continuará funcionando. Neste caso, o pedal de freio deverá ser pressionado mais firmemente do que o usual e a distância de frenagem será maior. Se isso acontecer, não continue a dirigir o veículo. Se, ao dirigir, a luz de alerta do sistema de freio (indicador vermelho) acender, junto com o alarme sonoro, pare o veículo imediatamente em um local seguro e entre em contato com a sua Concessionária Autorizada da Marca Lexus.

### NOTA

#### ■ Ao dirigir o veículo

- Ao dirigir, não pressione os pedais do acelerador e do freio, ao mesmo tempo. Se o pedal do freio for pressionado, enquanto se estiver dirigindo, como pedal do acelerador pressionado, o torque poderá ser limitado.
- Não use o pedal do acelerador ou pressione os pedais do acelerador e de freio juntos para segurar o veículo em um active.

### NOTA

#### ■ Ao estacionar o veículo

Sempre posicione a alavanca de mudança de marcha em P. A negligência poderá resultar em movimento do veículo o que poderá acelerar subitamente se o pedal do acelerador for pressionado acidentalmente.

#### ■ Para evitar danos aos componentes do veículo

- Não esterce o volante de direção totalmente em qualquer sentido e mantenha-o nesta posição durante um longo período. isto poderá danificar o motor da direção hidráulica.
- Ao passar sobre obstáculos na pista, dirija o mais lentamente possível para evitar danos às rodas, extremidade inferior do veículo, etc.

#### ■ Se a mensagem de advertência de desgaste da pastilha de freio for apresentada

Solicite a inspeção e a substituição das pastilhas de freio, assim que possível, na sua Concessionária Autorizada da Marca Lexus. O disco poderá ser danificado se as pastilhas não forem substituídas quando necessário. Os níveis moderados de desgaste do disco e da pastilha de freio farão aumentar a força de frenagem dianteira. Como resultado o desgaste dos discos poderá ser mais rápido do que nos discos de freio convencionais. Portanto, a Lexus recomenda que durante a substituição das pastilhas de freio, a espessura dos discos seja medida.

Dirigir o veículo acima dos limites de desgaste das pastilhas de freio e/ou discos de freio é extremamente perigoso.

#### ■ Se um pneu furar durante a condução

Um pneu vazio ou danificado poderá exigir as situações abaixo. Segure o volante de direção firmemente e gradualmente pressione o pedal de freio para reduzir a velocidade do veículo.

- Poderá ser difícil controlar o seu veículo.
- Poderá haver ruídos anormais no veículo.
- O comportamento do veículo poderá ser anormal.

Informações sobre o que fazer se um pneu furar. (P. 569)



### NOTA

#### ■ **Dirigir sobre pistas alagadas**

Não dirija em pista alagada após chuva pesada, etc.

Isto poderá resultar nos seguintes danos severos ao veículo:

- Desligamento do motor
- Curto-circuito em componentes elétricos
- Danos ao motor causados por imersão em água

Se estiver dirigindo em pista alagada e o veículo ficar imerso, contate uma Concessionária Autorizada da Marca Lexus e providencie a inspeção abaixo:

- Operação do freio
- Alterações na quantidade e qualidade do óleo e fluídos do motor, transmissão, diferencial, etc.
- Condição do lubrificante da árvore de transmissão, rolamentos e juntas da suspensão (onde for possível) e a operação de todas as juntas, rolamentos, etc.

## 2-1. Procedimentos para dirigir

### Partida do motor

Executando-se a seguinte operação quando se estiver carregando a chave eletrônica, liga-se o motor ou troca-se os modos do interruptor “ENGINE START STOP”.

#### ■ Partida do motor

**PASSO 1** Verifique se o freio de estacionamento está aplicado.

**PASSO 2** Verifique se a alavanca de câmbio está posicionada em P.

**PASSO 3** Sente-se no banco do motorista e pressione firmemente o pedal de freio.  
O indicador do interruptor “ENGINE START STOP” fica verde.

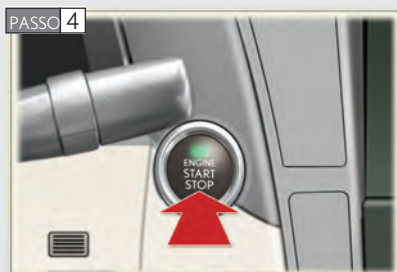

Pressione o interruptor “ENGINE START STOP”.

O motor pode ser ligado a partir de qualquer modo do interruptor “ENGINE START STOP”.



### ■ Mudança de modo do interruptor “ENGINE START STOP”

Os modos podem ser comutados, pressionando-se o interruptor “ENGINE START STOP” com o pedal de freio liberado. (O modo é comutado sempre que o interruptor for pressionado).

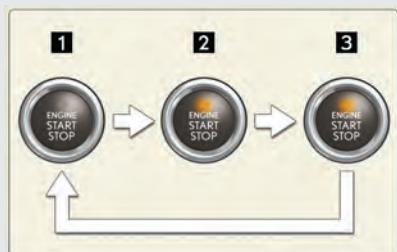

- 1** Modo desligado “OFF”\*  
Os sinalizadores de emergência podem ser usados.
- 2** Modo ACCESSORY  
Alguns componentes elétricos como o sistema de áudio podem ser usados. O indicador do interruptor de ignição “ENGINE START STOP” indicará ativação.
- 3** Modo “IGNITION ON”  
Todos os componentes elétricos podem ser usados. O indicador do interruptor de ignição “ENGINE START STOP” indicará ativação.

\*Se a alavanca de câmbio estiver em outra posição que não seja “P”, ao desligar-se o motor, o interruptor “ENGINE START STOP” passará para o modo ACCESSORY e não para OFF (desligado).

### ■ Se não houver partida do motor.

O sistema do imobilizador do motor pode não ter sido desativado. (P.111)

### ■ Quando a trava da direção não pode ser desbloqueada



A luz indicadora verde no interruptor "ENGINE START STOP" piscará e uma mensagem será exibida no mostrador multifunção. Pressione o interruptor "ENGINE START STOP" novamente ao girar o volante para o lado esquerdo e direito.

### ■ Quando o indicador do interruptor "ENGINE START STOP" pisca em âmbar

O sistema pode estar funcionando incorretamente. Providencie a inspeção do veículo pela sua Concessionária Autorizada da Marca Lexus imediatamente.

### ■ Função de desligamento automático

Se o veículo é deixado no modo ACCESSORY por mais de uma hora com a alavanca de mudança em P, o interruptor "ENGINE START STOP" desligará automaticamente.

### ■ Descarga da bateria da chave eletrônica

P. 43

### ■ Quando a bateria da chave eletrônica estiver descarregada

P. 535

### ■ Condições afetando a operação

P. 40

### ■ Observações para a função entry

P. 44

### ATENÇÃO

#### ■ Partida do motor

Sempre acione a partida enquanto estiver sentado no banco do motorista. Em circunstância alguma pressione o pedal do acelerador durante a partida do motor. Isto poderá resultar em acidente com ferimento grave ou fatal.

#### ■ Desligar o motor em caso de emergência

Se precisar desligar o motor em caso de emergência enquanto estiver dirigindo, pressione e mantenha pressionado o interruptor de ignição “ENGINE START STOP” durante mais de 3 segundos. Entretanto, não toque no interruptor de ignição “ENGINE START STOP” enquanto estiver dirigindo, exceto em caso de emergência. O desligamento do motor, enquanto estiver dirigindo não afetará o controle da direção ou dos freios, mas os sistemas de assistência serão perdidos, isso tornará mais difícil dirigir e frear, portanto, você deverá encostar e parar o veículo, assim que for seguro fazer isso.

### NOTA

#### ■ Para evitar descarga da bateria

Não mantenha o interruptor de ignição posicionado em “ACCESSORY” ou ignição “IGNITION ON” durante longos períodos sem que o motor esteja funcionando.

#### ■ Partida do motor

- Não acelere um motor frio.
- Se a partida do motor for difícil, ou se o motor morrer frequentemente, providencie imediatamente a inspeção do motor na sua Concessionária Autorizada da Marca Lexus.

## 2-1. Procedimentos para dirigir Transmissão automática

Selecione a posição de mudança de marcha apropriada para as condições de condução do veículo.

### ■ Posicionamento da alavanca de mudança de marcha



← Enquanto o interruptor “ENGINE START STOP” no modo IGNITION ON, pressione o pedal de freio e movimente a alavanca de câmbio.

← Troque de marcha normalmente.  
Ao mudar a posição da alavanca de câmbio entre “P” e “D”, certifique-se de que o veículo está completamente parado.

### ■ Usos da posição de mudança de marcha

Posição do câmbio	Função
P	Estacionamento do veículo ou partida do motor
R	Marcha à ré
N	Neutro (ponto morto)
D	Condução normal * (as marchas entre "1" e "8" são selecionadas automaticamente) Modo de condução "S"
S	( P.167)

\*:Posicionar a alavanca em "D", permitirá que o sistema selecione uma marcha adequada para as condições de condução. A alavanca na posição "D" é recomendada para a condução normal.

### ■ Seleção de modo de condução

Os padrões abaixo poderão ser selecionados para adequar às condições operacionais

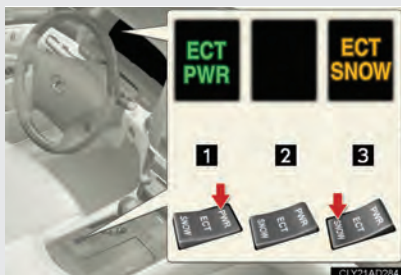

- 1 Modo esportivo (ECT PWR). Para aceleração esportiva e condução em regiões montanhosas.
- 2 Modo normal
- 3 Modo neve (ECT SNOW). Para aceleração e condução em superfícies de pistas escorregadias, como sobre a neve.

Para cancelar os modos PWR ou SNOW, pressione o interruptor novamente

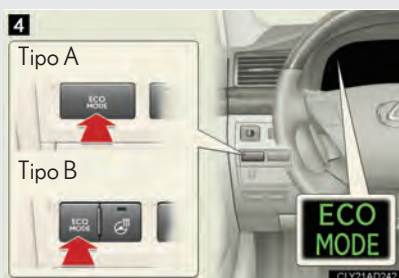

- 4 Modo Eco Drive  
Use o modo Eco drive para melhor eficiência de combustível, controlando a força de tração e a operação do sistema de ar condicionado (aquecimento /refrigeração).

Quando o modo Eco drive estiver ligado, o mostrador multifunção mudará para o Eco Driving Indicator Zone Display e para a tela de consumo médio de combustível (P. 184)

Para desligar o modo Eco drive, pressione o interruptor "ECOMODE" novamente.

Sempre que uma seleção for feita, o modo de condução é alterado.



### Seleção de modo de condução

Para entrar no modo “S”, posicione a alavanca de mudança de marcha em S.

O modo “S” permite que faixa de marcha seja selecionada, o que restringe à marcha mais alta que pode ser usada. O mesmo pode ser usado quando se deseja evitar a troca desnecessária para a marcha mais alta, ao se dirigir em aclive, ou para alterar o nível da força do freio, ao se dirigir em um declive.



- Mudança para marcha mais alta  
Redução de marcha

A faixa de mudança de marcha inicial no modo “S” é ajustada automaticamente entre “3” e “7”, de acordo com a velocidade do veículo e as condições de direção.

### Faixas de mudança e suas funções

Seleção automática de marchas entre 1 e 8 conforme a velocidade do veículo e as condições de condução (a marcha é limitada, de acordo com faixa de mudança selecionada).

Você pode escolher entre 8 níveis de força de frenagem de motor. Para aumentar a força de frenagem do motor, selecione um número de faixa de mudança mais baixo.

### ■ Modo S

- Quando a faixa de mudança for 6 ou abaixo, manter a alavanca de mudança de marcha voltada para “+” irá ajustar a faixa em 8.
- Quando a faixa de mudança for 6 ou acima, mover a alavanca de mudança de marcha para “-” poderá resultar em redução em duas faixas de marcha ou mais conforme as condições da condução.
- Para impedir a rotação excessiva do motor, deverá haver mudança ascendente automaticamente.

### ■ Alarme de advertência de restrições à marcha mais baixa (no modo S)

Para ajudar a garantir a segurança e o desempenho da condução, algumas vezes a redução de marcha poderá ser restringida. Em alguns casos, a redução poderá ser possível mesmo após a ativação da alavanca de mudança de marcha. (O alarme de advertência irá soar duas vezes).

### ■ Quando dirigir com o sistema do controle de velocidade

O freio-motor não irá funcionar no modo S, mesmo durante a redução para 7, 6, 5 ou 4. (P. 196)

### ■ Desativação automática do modo SNOW

O modo SNOW será desativado automaticamente se o interruptor “ENGINE START STOP” for desligado, após a condução no modo SNOW.

### ■ Operação do sistema de ar condicionado no modo Eco drive

O modo Eco drive controla as operações de aquecimento/refrigeração e a velocidade da ventoinha condicionado para melhorar a eficiência de combustível (P.275). Para melhorar o desempenho do ar-condicionado ajuste a velocidade da ventoinha ou desligue o modo Eco Drive.

### ■ Se não for possível mover a alavanca de mudança de marcha da posição P

P. 580

### ■ AI-SHIFT

O sistema AI-SHIFT automaticamente comuta a marcha à posição ideal conforme o desempenho do motorista e as condições de condução.

O sistema AI-SHIFT funciona automaticamente quando a alavanca de mudança de marcha está posicionada em D e S.

A velocidade do motor pode permanecer alta, após tirar-se o pé do acelerador. Isso não indica uma impropriedade.

### ATENÇÃO

#### ■ Ao dirigir em pista escorregadias

Tome cuidado ao reduzir a marcha e com acelerações bruscas, uma vez que isso pode resultar em derrapagem do veículo.

## 2-1. Procedimentos para dirigir Alavanca do sinalizador de direção

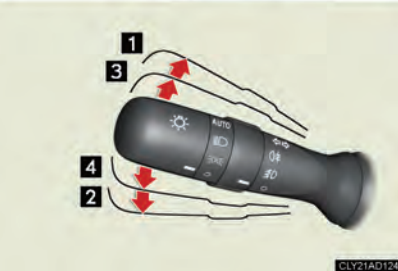

- 1 Curva à direita
- 2 Curva à esquerda
- 3 Mudança de pista à direita (mova a alavanca até a metade do curso e depois a solte)  
O sinalizador direito irá piscar três vezes.
- 4 Mudança de pista à esquerda (mova a alavanca até a metade do curso e depois a solte)  
O sinalizador esquerdo irá piscar três vezes.

- Os sinalizadores de direção poderão ser acionados quando  
O interruptor "ENGINE START STOP" está no modo IGNITION ON.
- Se os indicadores piscarem mais rapidamente do que o normal  
Verifique se as lâmpadas dos sinalizadores de direção dianteiros ou traseiros não estão queimadas.
- Se o sinalizador parar de piscar, antes da execução da troca de faixa  
Acione a alavanca novamente.
- Para interromper a sinalização durante a troca de faixa  
Acionar a alavanca para a direção contrária.
- Personalização que pode ser ajustada na sua Concessionária Autorizada da Marca Lexus  
O número de vezes que o sinal de seta deve piscar, durante uma troca de faixa pode ser alterado. (Dispositivos personalizáveis / Características personalizáveis / Recursos personalizáveis P. 608)

## 2-1. Procedimentos para dirigir Freio de estacionamento

Para o freio de estacionamento, foi adotado um sistema elétrico de freio de estacionamento.

### ■ Modo Manual

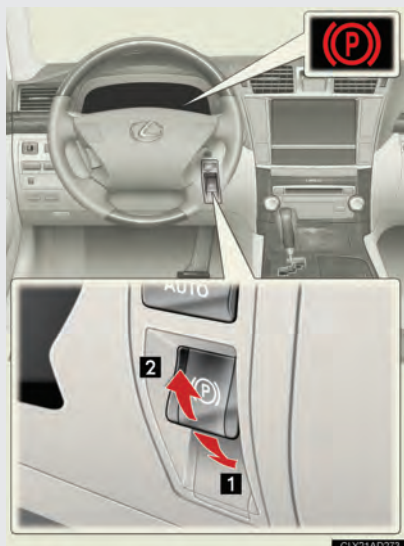

- 1** Acionar o freio de estacionamento (P.173)  
Luz indicadora do freio de estacionamento ligará (Pressione e mantenha pressionado o interruptor do freio de estacionamento em caso de emergência e será necessário acionar o freio de estacionamento durante a condução).
- 2** Libere o freio de estacionamento.  
Acione o interruptor do freio de estacionamento e ao mesmo tempo pressione o pedal de freio. Certifique-se de que a luz indicadora do freio de estacionamento apague.

### ■ Modo automático

O freio de estacionamento será acionado ou liberado, conforme a operação da alavanca de câmbio, quando o veículo é acelerado, o freio de estacionamento é liberado. Quando o veículo estiver estacionado, o freio de estacionamento é acionado.



Pressione o interruptor.

Quando o modo automático estiver ligado, o indicador do interruptor acende.

Para desligar o modo automático, pressione o interruptor novamente.

Quando o modo automático estiver ligado, o mesmo funciona da seguinte maneira:

- Quando a alavanca de câmbio for posicionada em P.
  - freio de estacionamento será acionado.
  
- Quando a alavanca de câmbio for removida da posição P.
  - freio de estacionamento será liberado.

Movimente a alavanca de câmbio com o pedal de freio acionado (P. 164)

### ■ Operação do freio de estacionamento

- Quando o interruptor “ENGINE START STOP” não estiver no modo IGNITION ON, o freio de estacionamento não poderá ser liberado usando o interruptor do freio de estacionamento.
- Quando o interruptor “ENGINE START STOP” não estiver no modo IGNITION ON, o modo automático (aplicação e liberação automática do freio) não estará disponível.
- Se o freio de estacionamento for acionado repetidamente durante um período curto, o sistema poderá limitar a operação para evitar o superaquecimento. Se isto acontecer, evite usar o freio de estacionamento. O sistema irá retornar à operação normal após aproximadamente 1 minuto.

### ■ Luz indicadora do freio de estacionamento

- Dependendo do modo do interruptor “ENGINE START STOP”, a luz indicadora do freio de estacionamento, acenderá e permanecerá ligada, conforme descrito abaixo:

Modo IGNITION ON: Liga, até que o freio de estacionamento ser liberado. Fora do modo IGNITION ON: Permanece ligada por aproximadamente 15 segundos.

- Quando o interruptor “ENGINE START STOP” é desligado com o freio de estacionamento acionado, a luz indicadora do freio de estacionamento permanecerá ligada por cerca de 15 segundos. Isso não indica uma impropriedade.

### ■ Ruído operacional do freio de estacionamento

Quando o freio de estacionamento funcionar, o ruído do motor (zumbido) poderá ser ouvido.

Isso não indica uma impropriedade.

### ■ Quando houver uma impropriedade do sistema

As luzes de advertência e/ou mensagens de advertência irão acender ou piscar (P.561, 566). Dependendo da condição, a luz indicadora do freio de estacionamento poderá piscar.

#### NOTA

##### ■ Estacionar o veículo

Antes de sair do veículo, aplique o freio de estacionamento, posicione a alavanca de mudança de marcha em P e certifique-se de que o veículo não irá mover.

##### ■ Quando houver uma impropriedade no sistema

Pare o veículo em um local seguro e verifique as mensagens de advertência (P. 566)

##### ■ Quando o freio de estacionamento não puder ser liberado

O sistema de freio de estacionamento pode apresentar uma impropriedade.

Caso isso ocorra, entre em contato com a sua Concessionária Autorizada da Marca Lexus, imediatamente. Use o dispositivo de liberação do freio de estacionamento manual para liberar o freio. (P.581) Dirigir o veículo com o freio de estacionamento aplicado poderá resultar em superaquecimento dos componentes do freio o que poderá afetar o desempenho da frenagem e aumento do desgaste do freio.

## 2-1. Procedimentos para dirigir

### Retenção do freio

Quando o veículo é parado, pressionando-se o pedal do freio, o sistemas de retenção mantém os freios aplicados. O sistema libera os freios, quando o pedal do acelerador é pressionado para permitir uma partida suave.

PASSO 1



Pressione o interruptor de retenção de freio. O indicador de retenção de freio ( **HOLD** ) acende, quando o sistema é ligado.

PASSO 2

Pressione o pedal de freio e pare o veículo, enquanto a alavanca de câmbio estiver em "D", "S" ou "N".

Os freios serão retidos. A luz indicadora do sistema ( **HOLD** ) ligará, enquanto os freios estiverem acionados.

PASSO 3

Pressione o pedal do acelerador, enquanto a alavanca de câmbio estiver em "D" ou "S" para acelerar o veículo. Os freios serão liberados.

#### ■ Condições, sob as quais o sistema de retenção de freio não poderá ser ativado ou desativado

O sistema de retenção de freio não poderá ser ativado nas seguintes condições:

- O porta-malas ou capô do motor não fechado.
- Porta no lado do motorista não está fechada.
- O motorista não está usando o cinto de segurança.

O sistema será desativado quando detectar qualquer das condições acima durante a retenção de freio, ou o veículo estiver em movimento. Se o pedal de freio não for pressionado enquanto o sistema estiver funcionando, o freio de estacionamento será aplicado automaticamente.



### ■ Função de retenção de freio

- Se alguma das seguintes condições for detectada, enquanto o sistema estiver retendo os freios, um alarme sonoro soará e uma mensagem será exibida no mostrador multifunção. O freio de estacionamento será ativado automaticamente.

- O porta-malas ou capô está aberto.
- A porta do motorista está aberta.
- O cinto de segurança do motorista não está sendo usado.
- O pedal do freio foi liberado por período de cerca de 3 minutos.

Para desativar o sistema durante a retenção do freio, pressione firmemente o

- pedal de freio e pressione o botão novamente.

A função de retenção de freio poderá não reter o veículo quando o veículo estiver

- em um aclave acentuado. Nesta situação, poderá ser necessário o motorista aplicar os freios. o mostrador multifunção irá notificar o motorista quando houver esta condição.

### ■ Quando o freio de estacionamento for ativado automaticamente, enquanto o sistema estiver retendo os freios

O freio de estacionamento não será liberado automaticamente. Libere o freio de estacionamento, acionando o interruptor de freio de estacionamento, certificando-se de que a luz indicadora do freio de estacionamento apagou. (P.171)

### ■ Quando o sistema apresentar problemas

As luzes e/ou mensagens de alerta ligarão ou piscarão. (P. 561, 566)

#### ATENÇÃO

##### ■ Ao parar em uma pista escorregadia

O sistema não pode parar o veículo, quando a capacidade de aderência dos pneus for excedida. Não use o sistema, ao parar em uma pista escorregadia.

#### NOTA

##### ■ Ao estacionar o veículo

O sistema de retenção de freio não foi projetado para ser usado, ao estacionar o veículo por um longo período de tempo. Desligando-se o interruptor “ENGINE START STOP”, enquanto o sistema estiver retendo o freio, o freio pode ser liberado, o que pode fazer com que o veículo se mova. Ao acionar o interruptor “ENGINE START STOP”, pressione o pedal do freio, ative o freio de estacionamento e coloque a alavanca de câmbio em “P”.

## 2-1. Procedimentos para dirigir Buzina



Para acionar a buzina, pressione sobre a marca 

## 2-2. Painel de instrumentos Instrumentos e medidores



Os instrumentos e medidores abaixo e o mostrador irão acender, quando o interruptor “ENGINE START STOP” estiver no modo IGNITION ON.

- 1** Tacômetro  
Exibe a velocidade do motor em revoluções por minuto.
- 2** Mostrador multifunção  
P. 183
- 3** Velocímetro  
Exibe a velocidade do veículo.
- 4** Medidor de combustível  
Mostra a quantidade de combustível remanescente no tanque.
- 5** Hodômetro parcial e botões para zerar o hodômetro parcial.
- 6** Hodômetro  
Apresenta a distância total percorrida pelo veículo.
- 7** Hodômetro parcial

Apresenta a distância percorrida pelo veículo desde a última regulagem. Os hodômetros parciais A e B podem ser usados para registrar distâncias diferentes separadamente.

## 2-2. Painel de instrumentos

- 8 Posição da marcha e seletor de câmbio  
P. 164
- 9 Botões de controle de iluminação do painel de instrumentos
- 10 Medidor de temperatura do fluido de arrefecimento do motor.  
Exibe a temperatura do fluido de arrefecimento do motor.

### Hodômetro parcial e botões para zerar o hodômetro parcial



- 1 Altera o display.
- 2 Zera o hodômetro parcial atualmente apresentando "0".

### Botões de controle de iluminação do painel de instrumentos

A intensidade de iluminação do painel de instrumentos poderá ser ajustada.



- 1 Mais escuro
- 2 Mais claro

 NOTA

■ **Para evitar danos ao motor e aos seus componentes**

- Não permita que o ponteiro do tacômetro entre na zona vermelha, que indica rotação máxima do motor.
- O motor estará sujeito a superaquecimento se o medidor de temperatura estiver na zona vermelha (H). Neste caso, pare imediatamente o veículo em um local seguro, verifique o motor quando estiver totalmente frio (P. 590)

## 2-2. Painel de instrumentos Indicadores e luzes de advertência

As luzes indicadoras e de advertência localizadas no painel de instrumentos e painel central informam o motorista sobre a condição dos diversos sistemas do veículo.

### ► Painel de instrumentos



### ► Painel central



### ■ Indicadores

Os indicadores informam ao motorista sobre a condição dos diversos sistemas do veículo.



Sinalizador de direção  
(P. 170)



Indicador de farol alto  
(P. 188)



Indicador de lanterna Traseira  
(P. 188)



Indicador do farol de neblina  
(P. 191)



Indicador da lanterna traseira  
(P. 191)



Indicador "ECT SNOW"  
(P. 166)



Indicador "ECT PWR"  
(P. 166)



\*<sub>1</sub>

Indicador Eco Driving Light  
(P. 186)



Indicador "ECO MODE"  
(P. 166)



Indicador sistema do controle  
velocidade (P. 196)



\*<sub>1</sub>

Indicador "AFS OFF"  
(P. 189)



\*<sub>1,2</sub>

Indicador de derrapagem  
(P. 250)



\*<sub>1</sub>

Indicador VSC OFF  
(P. 251)



\*<sub>1</sub>

Indicador de espera de  
retenção de freio (P.174)



\*<sub>1</sub>

Indicador de retenção de  
freio aplicada (P.174)



Indicador do freio de  
estacionamento (P.171)

### ■ Luzes de advertência

As luzes de advertência alertam o motorista para uma impropriedade em algum sistema do veículo. (P.561)



- \*1: Estas luzes irão acender, quando o interruptor “ENGINE START ST for posicionado no modo IGNITION ON para indicar que a inspeção do sistema está sendo executada. Elas irão apagar, após a partida do motor ou após alguns segundos. Poderá haver algum problema no sistema, se a luz não acender ou se as luzes não desligarem. Providencie a inspeção do veículo na sua Concessionária Autorizada da Marca Lexus, para obter detalhes.
- \*2: A luz pisca par indicar que o sistema está funcionando.
- \*3: A luz pisca para indicar um problema.

### ⚠ ATENÇÃO

#### ■ Se uma luz de advertência do sistema de segurança não acender

Se uma luz do sistema de segurança como as luzes de advertência do sistema ABS e airbag não acenderem após a partida do motor, é possível que estes sistemas não estejam disponíveis para ajudar a protegê-lo em caso de acidente, podendo resultar em ferimentos graves ou fatais. Neste caso, providencie a inspeção do veículo na sua Concessionária Autorizada da Marca Lexus, imediatamente



## 2-2. Painel de instrumentos Mostrador multifunção

O mostrador multifunção mostra ao motorista uma variedade de dados relacionados à direção, incluindo a temperatura ambiente externa.



- Informações do computador de bordo (P.184)  
Exibe a autonomia, o consumo de combustível e informações de percurso.
- Mostrador do sensor de assistência para estacionamento Lexus (P.200)
- Mensagens de advertência (P.566)  
Automaticamente exibida quando um problema ocorre em um dos sistemas do veículo.

\*: Mostrado automaticamente quando o sistema está em uso.

### Informações do Percurso

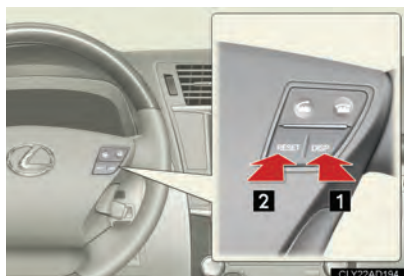

#### 1 Botão "DISP"

Mostra os itens que podem ser alternados acionando "DISP".

#### 2 Botão "RESET"

### ■ Outside Temperature

Mostra a temperatura ambiente externa.

O intervalo de temperatura que pode ser exibido é de  $-40^{\circ}\text{C}$  ( $-40^{\circ}\text{F}$ ) a  $50^{\circ}\text{C}$  ( $122^{\circ}\text{F}$ ).

### ■ Cruising Range

Mostra a distância máxima estimada que pode ser percorrida com a quantidade restante de combustível.

- Esta distância é calculada com base no seu consumo médio atual. Como resultado, a distância real que pode ser percorrida pode ser diferente daquela exibida.
- Quando apenas uma pequena quantidade de combustível é adicionada ao tanque, esta informação poderá não ser atualizada. Ao reabastecer, desligue o botão "ENGINE START STOP". Se o veículo for reabastecido sem desligar o botão "ENGINE START STOP", esta informação poderá não ser atualizada.

### ■ O Display Eco Driving e Average Fuel de combustível mostra o consumo médio de combustível desde que a função foi reiniciada.

- A função pode ser reiniciada pressionado o botão "RESET" quando a média de consumo de combustível é mostrada.
- Use a média de consumo de combustível exibida como orientação.

### ■ Current Fuel Consumption

Mostra a taxa atual de consumo de combustível.

### ■ Average Fuel Consumption after refueling

Exibe o consumo médio de combustível desde a última vez que o veículo foi reabastecido. Use o consumo médio apresentado como uma referência.

### ■ Distance after refueling

Apresenta a distância que o veículo foi conduzido, última vez que o veículo foi reabastecido.

### ■ Elapsed time

Exibe o tempo decorrido desde a última reinicialização. A função pode ser redefinida pressionando o botão "RESET" quando o tempo decorrido estiver sendo exibido.

### ■ Average vehicle speed

Exibe a velocidade média dos veículos desde que a função foi reajustado. A função pode ser redefinida pressionando o botão "RESET" quando a velocidade média estiver sendo exibida.

### ■ Eco Driving Indicator customization

A luz indicadora de Eco Driving pode ser desativada. A luz indicadora de Eco Driving pode ser ativada ou desativada pressionando o botão "DISP" por mais de 1 segundo, quando a indicação de personalização Eco Driving for exibida.

### ■ Display de verificação do sistema

Depois de mudar o "ENGINE START STOP" para o modo IGNITION ON, "SYSTEM CHECK" é exibida enquanto a operação do sistema está selecionada. Quando a verificação do sistema for concluída, a tela normal retornará

### ■ Indicador de condução Eco

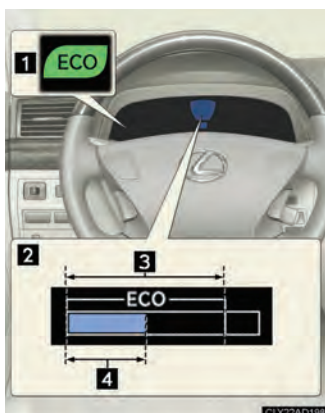

- 1 Luz indicadora de Eco Driving.  
Durante a aceleração Eco-friendly (EcoDriving), a luz indicadora de Eco Driving acenderá.
- 2 Display Indicador de Zona Eco Driving.  
Sugere a Zona Eco Driving com a atual relação com base na aceleração.
- 3 Zona de Eco Driving
- 4 Relação Eco Driving na aceleração.  
O uso excessivo do acelerador faz com que o veículo ultrapasse a Zona de Eco Driving, o lado direito do display de Zona Eco Driving começará a piscar e a luz indicadora de Eco Driving desligará.

O indicador de Eco Driving não irá operar nas seguintes condições:

- A alavanca de mudança está em posição diferente de "D".
- O modo de condução está definido para modo de potencia ou neve.
- A velocidade do veículo é próxima de 130 km/h (80 mph) ou superior.

### ■ Indicador de temperatura exterior

Nas seguintes situações, a temperatura exterior correta pode não ser exibida, ou a tela pode demorar mais que o normal para a mudança.

- Quando parar, ou dirigir em baixa velocidade (menos de 20 km/h [mph 12])
- Quando a temperatura exterior mudar de repente (na entrada/saída de um túnel, garagem, etc)

### ■ Para desativar as imagens de fundo na tela informações de viagem

Quando a informação é apresentada juntamente com uma imagem de fundo, pressione o botão "DISP" por um segundo ou mais. Pressionando o botão novamente por mais de um segundo ativará a imagem de fundo.

### ■ Ao desconectar e reconectar os terminais da bateria

As seguintes informações serão repostas:

- Autonomia
- Consumo médio de combustível
- Consumo médio de combustível após reabastecimento
- Distância após reabastecimento
- O tempo decorrido
- Velocidade média do veículo

### ■ Display de cristal líquido

Pequenas manchas ou pontos de luz podem aparecer no visor. Este fenômeno é típico de telas de cristal líquido, e não há nenhum problema para continuar usando o display.

### ■ Personalizações que podem ser configuradas na revenda Lexus

O idioma pode ser alterado dentre os disponíveis. (Dispositivos personalizáveis / Características personalizáveis / Recursos personalizáveis P. 608)

#### NOTA

#### ■ Mostrador multifunção em temperaturas baixas

Espere o aquecimento interno do veículo antes de usar o mostrador de cristal líquido. Em temperaturas extremamente baixas, a resposta do monitor poderá ser lenta e poderá haver retardo nas mudanças de informações.

## 2-3. Acionando as luzes e limpadores do para-brisa Interruptor do farol

Os faróis podem ser acionados em modo manual ou automático.

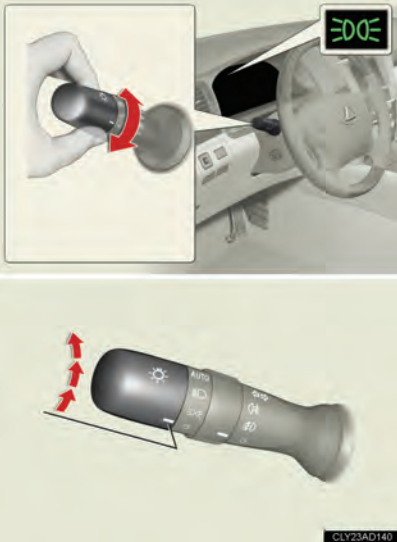

Liga as luzes dianteiras, traseiras, da placa e painel de instrumentos.

Liga os faróis e as luzes acima.

**AUTO** Os faróis as luzes dianteiras se ligam ou desligam automaticamente. (Quando o interruptor "ENGINE START STOP" está no modo IGNITION ON)

### Acionando os faróis altos

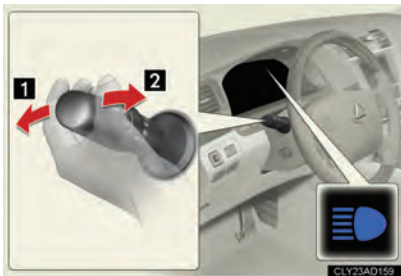

**1** Com as luzes acionadas, empurre a alavanca para acionar os faróis altos.

Retorne a alavanca para a posição central para desligar os faróis altos.

**2** Retorne a alavanca para acionar os faróis altos.

Solte para desligar. Você pode piscar os faróis com as luzes acesas ou apagadas.

### AFS

O AFS (Adaptive Front-lighting System, iluminação dianteira adaptativa) melhora a visibilidade nos cruzamentos e nas curvas ajustando automaticamente o fecho dos faróis de acordo com a velocidade do veículo e o ângulo das rodas controlado pelo volante. Atua em velocidades de 10 km/h (6 mph) ou superior.

#### ■ Desativando o AFS



On/off

O indicador liga quando o AFS é desativado.

2

Ao dirigir



#### ■ Sensor do controle dos faróis



O sensor poderá não funcionar corretamente se algum objeto for colocado sobre ele, ou se algo for afixado ao vidro bloqueando-o

Desta forma a interferência com a detecção pelo sensor do nível de luminosidade ambiente poderá causar uma impropriedade.

### ■ Sistema de desligamento automático das luzes

- Quando o interruptor está na posição : Os faróis se desligam automaticamente se o botão “ENGINE START STOP” estiver nas posições ACCESSORY ou OFF.
- Quando o interruptor de luzes estiver na posição AUTO: as luzes desligarão automaticamente se o botão “ENGINE START STOP” estiver nas posições ACCESSORY ou OFF e a porta do motorista for aberta.  
Para reacender as luzes, mude para modo IGNITION ON, ou desligue o interruptor de luzes e então para as posições  ou .

### ■ Sinal sonoro de Luzes

Um sinal sonoro é emitido quando “ENGINE START STOP” está em OFF ou em modo ACCESSORY e a porta do motorista é aberta enquanto as luzes estão ligadas.

### ■ Sistema de nivelamento automático dos faróis

O nível dos faróis é automaticamente ajustado de acordo com o número de passageiros e a condição de carga do veículo para assegurar que os faróis não atrapalhem os demais usuários da via.

### ■ Se o indicador “AFS OFF” piscar

Isso pode indicar uma falha no sistema. Contate a sua Concessionária Autorizada Lexus

### ■ A personalização que pode ser feita nas configurações em uma Concessionária Autorizada Lexus

(Por exemplo a sensibilidade do sensor de luzes) poderá ser cobrada.

(Dispositivos personalizáveis/Características personalizáveis/Recursos personalizáveis P. 608)

#### NOTA

#### ■ Para evitar a descarga de bateria

Não deixe as luzes acesas desnecessariamente estando o motor desligado.



## 2-3. Acionando as luzes e limpadores do para-brisa Interruptor de luzes de neblina

Os faróis de neblina aumentam a visibilidade nas condições de condução difícil, como sob a chuva ou neblina. Os faróis de neblina podem ser usados quando os faróis ou as luzes dianteiras estiverem acesos. (As lanternas de neblina podem ser usadas quando os faróis de neblina estiverem acesos).

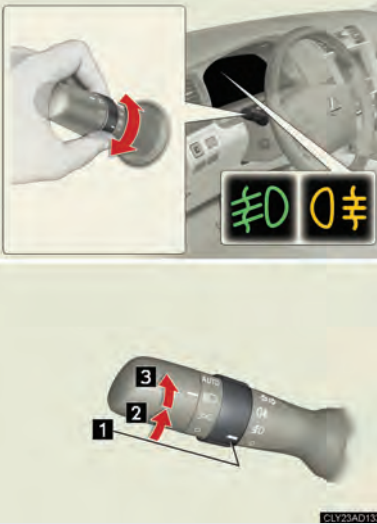

- 1 Desligadas
- 2 Luzes dianteiras ligadas
- 3 Acender os faróis de neblina e lanternas de neblina (Girar o interruptor-anel novamente irá apagar somente as lanternas de neblina).

Soltar o interruptor volta o anel para a posição .

## 2-3. Acionando as luzes e limpadores do para-brisa Limpadores e lavador do para-brisa

Com "AUTO" selecionado, os limpadores atuarão automaticamente quando o sensor detectar chuva. O sistema ajusta o intervalo automaticamente conforme o volume da chuva e a velocidade do veículo.



- 1** Acionamento por sensor
- 2** Limpador em baixa velocidade
- 3** Limpador em alta velocidade
- 4** Operação temporária

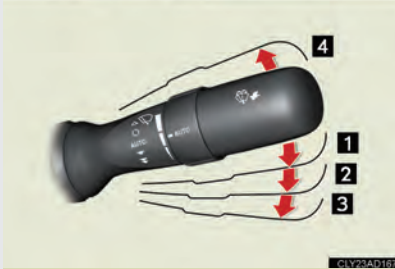

- 5** Aumenta a sensibilidade
- 6** Diminui a sensibilidade

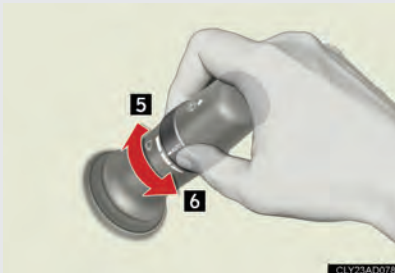

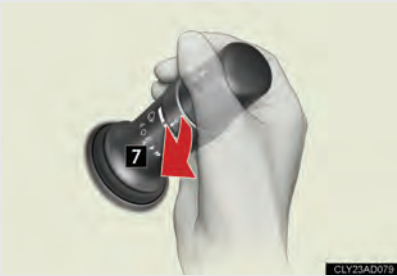

### 7 Ação dupla lavador/limpador

Os limpadores atuam automaticamente (Após atuar várias vezes, os limpadores atuam mais uma vez após um curto período para evitar respingos).

Se os faróis estiverem ligados, os limpadores atuarão uma vez.

- Os limpadores do para-brisa e lavadores podem ser acionados quando o interruptor “ENGINE START STOP” está no modo IGNITION ON.

### ■ Efeitos da velocidade do veículo na atuação dos limpadores

Também em configurações diferentes de “AUTO” o tempo para prevenção de respingos é alterado de acordo com a velocidade do veículo.

Com o s limpadores selecionados para baixa velocidade, a atuação será alternada para intermitente somente quando o veículo parar.

(No entanto, quando a sensibilidade do sensor está ajustada para o máximo, o modo não pode ser alterado.)

### ■ Sensor de chuva



- O sensor avalia a quantidade de gotas de chuva.

É usado um sensor óptico. Ele pode não atuar adequadamente se a luz do sol do amanhecer ou entardecer atingirem o para-brisa, ou se insetos, etc estiverem presentes no para-brisa.

- Se o interruptor do para-brisa está na posição “AUTO” enquanto o interruptor “ENGINE START STOP” está no modo IGNITION ON, os limpadores irão atuar uma vez para alertar que o modo auto está ativado.

- Se a temperatura do sensor de chuva estiver em 90°C (194°F) ou acima, ou em -15°C (5°F), a operação automática pode não ocorrer. Neste caso, acione os limpadores em qualquer modo diferente de "AUTO".

### ■ Se nenhum líquido limpador é borrifado

Verifique que os jatos de lavagem estão bloqueados e que há líquido no reservatório de líquido de lavagem do para-brisa.

### ATENÇÃO

#### ■ Cuidados sobre o uso dos limpadores do para-brisa no modo AUTO

Os limpadores do para-brisa poderão funcionar acidentalmente se o sensor for tocado ou se o para-brisa for submetido a vibrações no modo AUTO. Esteja atento para que os dedos ou outros objetos não fiquem presos nos limpadores do para-brisa.

### NOTA

#### ■ Quando o para-brisa estiver seco.

Não use os limpadores, uma vez que poderão danificar o para-brisa.

#### ■ Quando o reservatório do fluido do lavador estiver vazio.

Se a alavanca for pressionada na sua direção e mantida continuamente pressionada a bomba de fluido do lavador poderá ser danificada.

## 2-3. Acionando as luzes e limpadores do para-brisa Interruptor de limpeza dos faróis

Líquido de limpeza pode ser borrifado nos faróis.



Pressione o interruptor para limpar os faróis.

### ■ O limpador dos faróis pode ser acionado quando

O interruptor "ENGINE START STOP" está no modo IGNITION ON e o interruptor dos faróis está ligado.

### ■ Acionamento vinculado com a lavagem do para-brisa

Quando o lavador do para-brisa é acionado com o interruptor "ENGINE START STOP" no modo IGNITION ON e com os faróis ligados, o lavador dos faróis irá atuar uma vez.

### ⚠ NOTA

#### ■ Quando o tanque de líquido de lavagem está vazio

Dano pode ser causado à bomba de líquido de lavagem se o interruptor é acionado continuamente.

## 2-4. Usando outros sistemas de condução

### Sistema de controle de velocidade

Use o Sistema de Controle de Velocidade para manter uma velocidade definida se acionar o pedal do acelerador.



- 1 Indicador
- 2 Indicador do Sistema de Controle de Velocidade

#### Definindo a velocidade do veículo

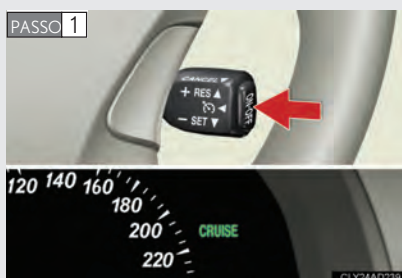

Pressione o botão "ON-OFF" para ativar o Sistema de Controle de Velocidade.

O indicador do Sistema de Controle de Velocidade irá aparecer. Pressione novamente para desativar o Sistema de Controle de Velocidade.



Acelere ou desacelere o veículo para a velocidade desejada e abaixe a alavanca para definir a velocidade.

A velocidade do veículo no momento em que a alavanca é solta é a velocidade definida.

### ■ Ajustando a velocidade

Para alterar a velocidade definida, acione a alavanca até que a velocidade desejada seja obtida.



**1** Aumenta a velocidade

**2** Diminui a velocidade

Ajuste fino: Mova a alavanca rapidamente na direção desejada.

Ajuste amplo: Segure a alavanca na direção desejada.

A velocidade definida será aumentada ou diminuída de acordo:

Ajuste fino: por cerca de 1,6 km/h (1 mph) a cada ação na alavanca.

Ajuste amplo: a velocidade pode ser aumentada ou diminuída continuamente até que a alavanca seja solta.

### ■ Cancelamento automático do sistema de controle de velocidade



**1** Puxar a alavanca cancela o controle de velocidade constante.

A definição de velocidade também é cancelada quando os freios são acionados.

**2** Levantar a alavanca retoma o controle de velocidade constante.

A retomada é possível quando a velocidade do veículo é superior a cerca de 40 km/h (25 mph).

### ■ O Sistema de Controle de Velocidade pode ser acionado quando

- A alavanca de cambio está em “D” ou faixa “4” ou acima ou “S” foi selecionado.
- A velocidade do veículo é superior a cerca de 40 km/h (25 mph).

### ■ Acelerar depois de definir a velocidade do veículo

- O veículo pode ser acelerado normalmente. Após a aceleração, a velocidade definida é retomada.
- Mesmo sem cancelar o Sistema de Controle de Velocidade, a velocidade definida pode ser aumentada definir a nova velocidade ao acelerar o veículo à velocidade desejada e pressionar a alavanca para.

### ■ Cancelamento automático do Sistema de Controle de Velocidade

O Sistema de Controle de Velocidade deixará de manter a velocidade do veículo em quaisquer das seguintes condições.

- A velocidade real do veículo cai em mais de cerca de 16 km/h (10 mph) abaixo da velocidade predefinida.  
Nesta situação, a velocidade memorizada é perdida.
- A velocidade real do veículo é inferior a cerca de 40 km/h (25 mph).
- VSC é desativado.

### ■ Se a luz indicadora do Sistema de Controle de Velocidade piscar

Pressione o botão “ON-OFF” uma vez para desativar o sistema, e pressione o botão novamente para reativar o sistema.

Se a velocidade do Sistema de Controle de Velocidade não puder ser definida ou se o Sistema de Controle de Velocidade cancela logo após a ativação, pode haver uma falha no sistema do Sistema de Controle de Velocidade. Leve o seu veículo para uma inspeção na sua Revenda Lexus.





### ATENÇÃO

- **Para evitar acionar o Sistema de Controle de Velocidade por engano**  
Desligue o Sistema de Controle de Velocidade usando o botão “ON-OFF” se não for usar.
- **Situações incompatíveis com o Sistema de Controle de velocidade**  
Não use o sistema de controle de velocidade em nenhuma das situações seguintes. Usá-lo pode resultar na perda do controle e pode causar um acidente resultando em morte ou ferimentos graves.
  - No trânsito pesado
  - Em estradas com curvas acentuadas
  - Em estradas sinuosas
  - Em estradas escorregadias, como as cobertas com chuva, gelo ou neve
  - Em colinas íngremes.  
A velocidade do veículo pode exceder a velocidade ajustada ao descer uma colina íngreme.

## 2-4. Usando outros sistemas de condução

### Sensor Lexus de assistência a estacionamento

A distância até os obstáculos medida pelos sensores é informada através do mostrador multifunção e um alarme sonoro irá soar ao estacionar em paralelo ou manobra em garagem. Sempre verifique a área ao redor do seu veículo quando usar este sistema.

#### Tipos de sensores



- 1 Frontais
- 2 Cantos frontais
- 3 Frontais centrais
- 4 Cantos traseiros
- 5 Traseiros centrais

#### Interruptor do sensor Lexus de assistência a estacionamento

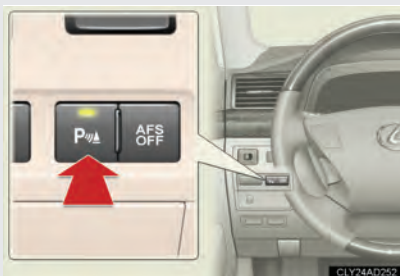

On/off

Quando em on, a luz indicadora aparece e o aviso sonoro é emitido para informar o motorista que o sistema está ativo.

Pressione o botão para alternar o modo on/off.

### Display

Quando os sensores detectam um obstáculo, o gráfico é exibido no mostrador multifunção e touch screen de acordo com a posição e a distância ao obstáculo.

#### Mostrador multifunção



- 1 Sensores frontais e dos cantos frontais
- 2 Sensores frontais centrais
- 3 Sensores dos cantos traseiros
- 4 Sensores traseiros centrais

#### Touch screen

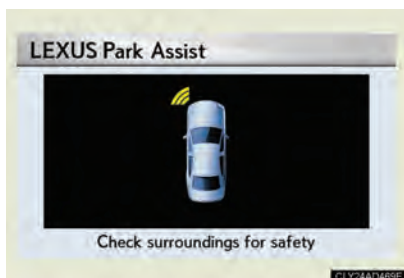

Quando o veículo estiver em movimento para frente.

O gráfico é automaticamente exibido quando um obstáculo é detectado. A tela pode ser definida para não exibir o gráfico.  
(P. 205)

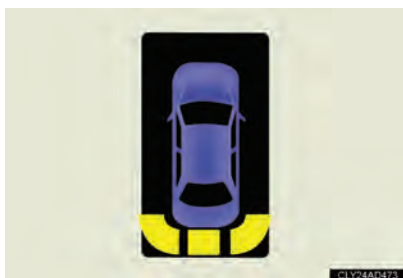

Quando o veículo estiver em movimento para trás.





Uma imagem simplificada é exibida no canto direito superior da tela quando um obstáculo é detectado.

## 2-4. Usando outros sistemas de condução



### Indicador de distância e alarme sonoro

Quando um sensor detecta um obstáculo, a direção e a distância aproximada do obstáculo são exibidas e o alerta sonoro é emitido.

#### Sensores centrais

Nível	1	2	3	4
Exemplo de exibição de sensor central				
Alerta sonoro	Lento	Médio	Rápido	Contínuo

#### Sensores de direção e sensores laterais

Nível	1	2	3	4
Exemplo de exibição de sensor do canto direito	-			
Alerta sonoro	-	Médio	Rápido	Contínuo

### ■ Nível de detecção e distância aproximada do obstáculo

Nível	1	2	3	4
Sensores frontais laterais	-	50 a 37.5 cm (1.6 a 1.2 pés)	37.5 a 30 cm (1.2 a 1.0 pés)	30 cm (1.0 pés) ou menos
Sensores frontais de canto	-	60 a 37.5 cm (2.0 a 1.2 pés)	37.5 a 30 cm (1.2 a 1.0 pés)	30 cm (1.0 pés) ou menos
Sensores frontais centrais	100 a 50 cm (3.3 a 1.6 pés)	50 a 37.5 cm (1.6 a 1.2 pés)	37.5 a 30 cm (1.2 a 1.0 pés)	30 cm (1.0 pés) ou menos
Sensores traseiros de canto	-	60 a 37.5 cm (2.0 a 1.2 pés)	37.5 a 25 cm (1.2 a 0.8 pés)	25 cm (0.8 pés) ou menos
Sensores traseiros centrais	150 a 60 cm (4.9 a 2.0 pés)	60 a 45 cm (2.0 a 1.5 pés)	45 a 35 cm (1.5 a 1.1 pés)	35 cm (1.1 pés) ou menos

### Sensores acionados e alcance de detecção

Os diagramas a seguir mostram o alcance de detecção dos sensores. Note que os sensores podem não detectar objetos extremamente próximos do veículo.

#### ■ Sensores acionados

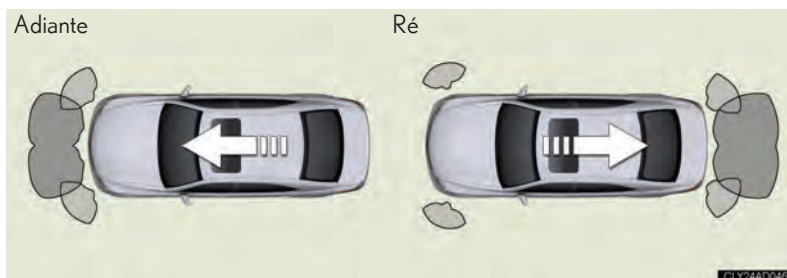

#### ■ Alcance de detecção dos sensores

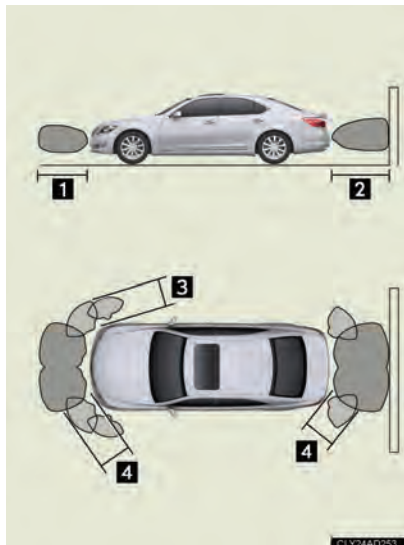

- 1 Aprox. 100 cm (3.3 pés)
- 2 Aprox. 150 cm (4.9 pés)
- 3 Aprox. 50 cm (1.6 pés)
- 4 Aprox. 60 cm (2.0 pés)

O diagrama mostra o alcance de detecção dos sensores. Note que os sensores podem não ser capazes de detectar objetos extremamente próximos do veículo.

○ alcance dos sensores pode mudar em função do formato do objeto, etc.

### Personalização do sensor Lexus de assistência a estacionamento

O volume do alerta sonoro, o timing da tela e do alerta sonoro e a exibição do gráfico na tela podem ser personalizados.

**PASSO 1** Pressione "SETUP" para exibir a tela "Setup". (P. 269)

**PASSO 2** Toque em "Vehicle" na tela "Setup".

**PASSO 3** Toque em "LEXUS Park Assist" na tela "Vehicle settings".

● Definindo o sensor de assistência a estacionamento Lexus



- 1 Definir o volume do alerta
- 2 Exibir on/off
- 3 Definir o alerta de distância

### ■ Informações de detecção do sensor

- Algumas condições do veículo e do ambiente ao redor podem afetar a capacidade do sensor de detectar corretamente um obstáculo. As situações específicas em que isto pode ocorrer estão listadas abaixo.
  - Há sujeira, neve ou gelo no sensor.
  - Um sensor está congelado.
  - Um sensor está coberto de alguma maneira.
  - O veículo está consideravelmente inclinado para um dos lados.
  - Em uma estrada esburacada, numa ladeira, em cascalho ou na grama.
  - O entorno do veículo está barulhento por buzinas, ronco de motocicletas, freios de veículos pesados ou outros sons altos e ondas ultrassônicas.
  - Há outro veículo equipado com sensores de estacionamento por perto.
  - Um sensor está coberto com spray ou chuva pesada.
  - O veículo está equipado com uma vara sinalizadora ou antena de rádio.
  - O veículo tem um engate para reboque.
  - Um para-choque ou sensor recebe um impacto forte.
  - O veículo está se aproximando de um meio-fio alto ou em ângulo reto à direita.
  - Sob luz solar forte ou clima frio intenso.
  - Uma suspensão não-genuína Lexus (rebaixada, etc.) está instalada.
  - Adicionalmente aos exemplos acima, há situações em que, pelo seu formato, sinalizações e outros objetos podem ser considerados pelo sensor como estando mais próximos do que estão de fato.
- O formato do obstáculo pode impedir que o sensor o detecte. Esteja atento aos seguintes obstáculos.
  - Fios, cercas, cordas, etc.
  - Algodão, neve e outros materiais que absorvam ondas sonoras
  - Objetos pontiagudos
  - Obstáculos baixos
  - Obstáculos altos com seções superiores se projetando em direção ao seu veículo

### ■ Tela touch screen

Se um obstáculo é detectado com o veículo dando marcha à ré, o indicador aparecerá no topo à direita da tela mesmo que a exibição da tela esteja em "Off".



- Se a tela pisca e uma mensagem é mostrada  
P. 566

### ATENÇÃO

#### ■ Cuidado ao usar o sensor de assistência a estacionamento Lexus

Observe as precauções abaixo.

A negligência poderá resultar em incapacidade do condução segura do veículo e possibilidade de acidente.

- Não use o sensor em velocidade acima de 10 km/h (6 mph).
- Não fixe acessórios na faixa de alcance do sensor.

### NOTA

#### ■ Notas sobre lavagem do veículo

Não aplique jatos intensos de água ou vapor na área do sensor.  
Isto poderá resultar em falha do sensor.

## 2-4. Usando outros sistemas de condução

### Sistema de monitoramento de visão traseira

O sistema de monitoramento de visão traseira auxilia o motorista apresentando uma imagem da área atrás do veículo. A imagem é apresentada invertida na tela. Esta imagem invertida é uma imagem similar à do espelho retrovisor interno.



O assistente inteligente de estacionamento será ativado quando a alavanca de câmbio estiver na posição “R”.

Se você tirar a alavanca da posição “R”, o assistente inteligente de estacionamento será desativado.

Como a assistência inteligente de estacionamento atua em um conjunto de posições de vagas, há situações em que o sistema não poderá auxiliar dependendo de fatores como superfície da via ou condições do veículo ou distância à vaga desejada.

A assistência inteligente a estacionamento não é um sistema automático.

É somente um sistema de auxílio ao estacionamento.

### Sobre a tela



**1** Modo assistência a estacionamento  
Tocar este botão ativará o modo de assistência (P. 212)

**2** Modo assistência a estacionamento paralelo  
Tocar este botão ativará o modo de assistência em paralelo (P. 221)

### Estacionamento a 90 graus

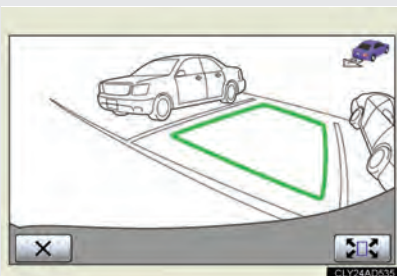

● Modo assistência a estacionamento (P. 212)  
Este modo auxilia o motorista em vagas a 90 graus, controlando automaticamente o volante para mover o veículo para a vaga marcada na tela.

### Estacionamento em vaga paralela

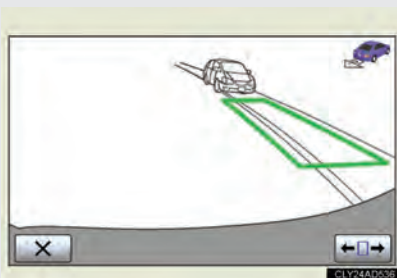

● Modo assistência a vaga paralela (P. 221)  
Este modo auxilia o motorista em vagas paralelas, controlando automaticamente o volante para mover o veículo para a vaga marcada na tela.

### ■ Interruptor pré-apoio IPA

Use este interruptor para alternar a função de pré-apoio entre on/off e o modo de assistência entre modo paralelo e modo a 90 graus.



Pressionar o interruptor de pré-apoio com o modo on, o "ENGINE START STOP" no modo IGNITION ON, o veículo em velocidade abaixo de 15 km/h (9 mph) e o câmbio em posição diferente de "P" e "R" fará a tela mudar na seguinte ordem:

Função pré-apoio OFF.

Tela de pré-apoio do modo de assistência a vaga paralela.

Tela de pré-apoio do modo de assistência a vaga a 90 graus.

Função pré-apoio OFF

Se a função pré-apoio não puder ser usada, dois Bips serão ouvidos.

(Os Bips não soam quando a alavanca de câmbio está na posição "R").

### Cuidados na condução

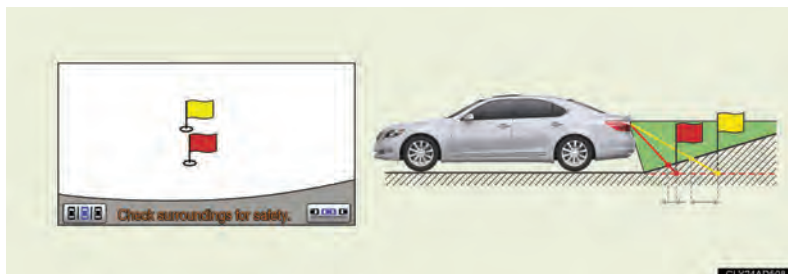

Quando a superfície atrás do veículo é um aclave abrupto, os objetos parecerão mais distantes do que estão.

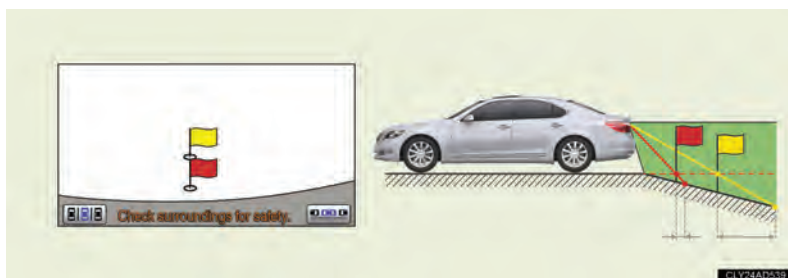

Quando a superfície atrás do veículo é um declive abrupto, os objetos parecerão mais próximos do que estão.

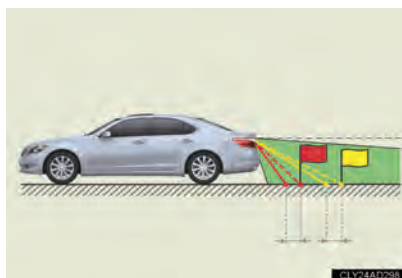

Quando qualquer parte do veículo se inclina devido ao número de passageiros ou pela carga, há uma margem de erro entre a vaga visualizada na tela e a efetiva distância/ percurso na via.

### Modo assistencia a estacionamento (vaga perpendicular)

#### ■ Descrição da tela

O modo de assistência a estacionamento auxilia o motorista com as vagas perpendiculares controlando o volante na marcha à ré, para estacionar na vaga marcada na tela.

Se uma mensagem é exibida durante a manobra (P. 230)



#### 1 Linhas de confirmação de orientação da câmera.

Se a extremidade do para-choque mostrado na tela não se alinha com as linhas de confirmação de orientação da câmera, a câmera pode não estar alinhada corretamente. Leve o seu veículo para verificação pela sua Concessionária Autorizada da Marca Lexus.

#### 2 Botão assistência a estacionamento

### Operação de estacionamento

#### ● Função de pré-apoio

○ pré-apoio é útil para estacionar em vaga perpendicular próxima a outro veículo.

Esta função detecta a vaga disponível diante de outro veículo e então guia o motorista até a posição correta para engatar a ré.

Uma campainha é usada para alertar o motorista quando girar o volante e quando iniciar a ré.

#### ● Antes de recuar

▶ Quando a função pré-apoio está em uso



Com o veículo parado ou em até 15km/h (9 mph), pressione o botão pré-apoio quando estiver um pouco antes da vaga desejada. (P.210)

Certifique-se de que a tela mudou.

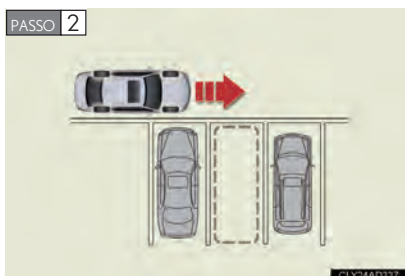

Mova o seu veículo lentamente para uma posição perpendicular o mais próxima possível da vaga desejada.

Dirija lentamente para poder girar o volante assim que soar a campainha. Para descontinuar o apoio, pressione o botão de pré-apoio uma vez para desligar a função. (P.210)

## 2-4. Usando outros sistemas de condução

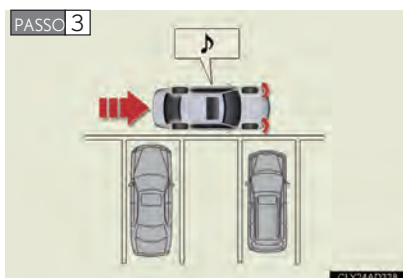

Uma campainha irá tocar quando o centro da vaga for visível logo ao seu lado. Após este aviso sonoro, gire o volante em meia volta ou mais enquanto continua à frente.



Quando a campainha tocar novamente, pare o veículo e endireite o volante.

Para entrar corretamente na vaga, posicione seu veículo com um grande ângulo de entrada.

► Sem usar a função de pré-apoio

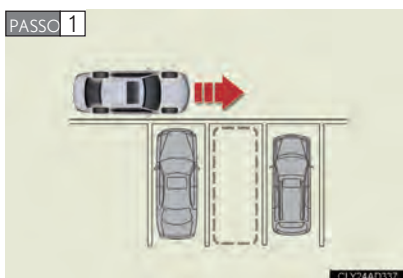

Mova seu veículo lentamente para uma posição perpendicular à vaga, o mais próxima possível da vaga.

Posicionar o veículo perpendicularmente à vaga facilita a identificação do ângulo da vaga.



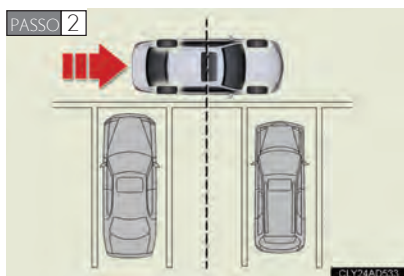

Mova o seu veículo para uma posição em que você veja o centro da vaga exatamente ao seu lado.

Para facilitar a identificação da vaga, os sensores dianteiros detectam os veículos estacionados à direita e à esquerda da vaga e identificam a posição da vaga.

É possível identificar a posição da vaga mesmo que haja apenas um veículo estacionado ao lado da vaga.

Se não houver nenhum veículo ou somente veículos pequenos parados nos dois lados da vaga, pare com o volante alinhado.

- Parando o veículo aqui, você pode geralmente ver a posição da vaga, facilitando a definição da posição.
- Certifique-se de que o volante esteja alinhado quando parar. Caso contrário, a vaga não poderá ser identificada.
- Se você não parar em frente à vaga, o sistema irá se basear no ângulo do veículo em relação à vaga e exibirá a vaga desejada (quadro verde ou vermelho) marcada da última vez em que o assistente foi usado.



Posicione o seu veículo para que você possa entrar na vaga, e a seguir pare com o volante alinhado.

Para entrar na vaga com mais precisão, posicione o seu veículo com um grande ângulo de entrada.

## 2-4. Usando outros sistemas de condução

### ● Ao recuar

**PASSO 1** Coloque a alavanca na posição "R".

Toque  na tela (apenas quando não utilizar a função de pré-apoiar)

**PASSO 2**

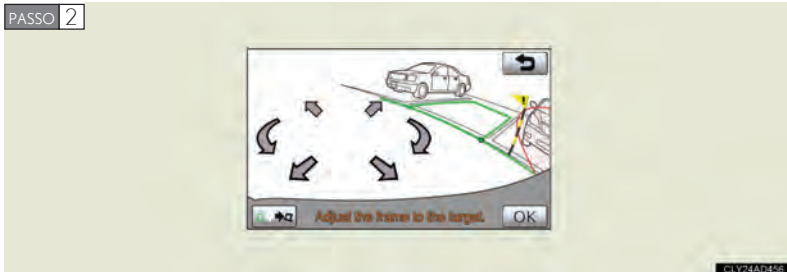

Use a seta para alinhar o quadro verde com a vaga desejada, e toque "OK".



- Você também pode mover o quadro verde tocando a tela (sem ser na seta).
- Existem dicas para alinhar o quadro verde. (P. 218)
- As áreas não disponíveis para estacionamento são indicadas em vermelho.
- Se o quadro estiver em vermelho, você não poderá usar o modo de assistência a estacionamento para o local. (P. 235)
- Quando o quadro verde é mostrado, se você começar a recuar sem tocar "OK", a mensagem "Parking position has not been set." aparecerá. Se você continuar, ouvirá um aviso sonoro e o sistema será desativado.
- Se o quadro é vermelho, não haverá assistência mesmo que você dê ré.
- Se a orientação do quadro está do lado oposto à da vaga desejada, toque em .
- Algumas vezes o quadro verde não coincide com as linhas do espaço na superfície da via por haver distorção de imagem. Neste caso, tente um alinhamento aproximado em uma área onde a bandeira de alerta não se sobreponha a nenhum veículo estacionado.
- Você pode ajustar a posição desejada mesmo após iniciar o modo de assistência a estacionamento.



Posicione o veículo normalmente para recuar para a vaga, e deixe as mãos no volante sem exercer nenhuma força. Cheque o entorno do veículo por questão de segurança e recue lentamente, usando o pedal do freio para controlar a velocidade do veículo.

Se você tocar “X”, a assistência é cancelada.



Você pode modificar a posição desejada tocando . Se está recuando ou já se moveu para perto da posição desejada,  ficará cinza e você não poderá alterar a posição.

Toque as setas para mover a posição e então toque em “OK”.

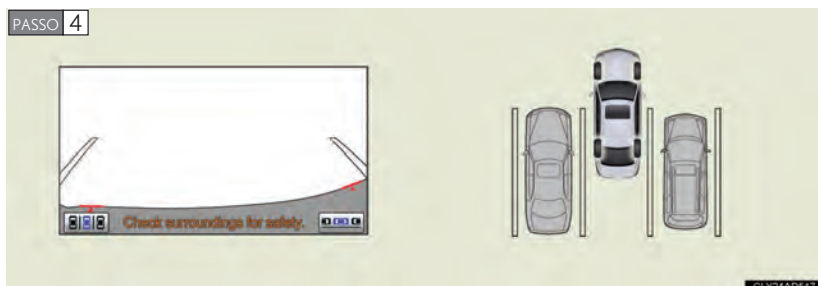

Assim que o veículo estiver na maior parte dentro da vaga, a orientação por voz dirá para encerrar o modo assistido.

Por segurança, a orientação por voz se dá um pouco antes da posição final.

Além disso, nesse ponto o controle pelo sistema terminará, por isso segure o volante com firmeza e termine a manobra de estacionamento controlando a velocidade com o freio.

Use a linha de guia de distância como uma referência, verifique a frente e a traseira do veículo visualmente e os espelhos enquanto recuar.

### ■ Dicas para definir a vaga desejada.

Informações úteis para definir a posição desejada (quadro verde)

- A posição exibida para o quadro verde
  - sistema decide a posição inicial do quadro verde pela posição da vaga detectada pelos sensores dianteiros laterais ou pela posição do veículo quando ele para e pela detecção das linhas brancas da vaga pela câmera para identificar a localização da vaga.

Os sensores frontais dianteiros identificam o espaço e as linhas brancas próximas àquele espaço são detectadas.

Os sensores frontais laterais não poderão identificar a posição ou a localização da vaga poderá ficar desalinhada nas seguintes situações.

- Um veículo está estacionado atrás da vaga ou os sensores não detectam outro veículo estacionado pelo seu formato, etc.
- Os sensores não detectam um poste ou parede ao lado da vaga.
- Os sensores detectam um pedestre ou objeto próximos.  
Se o ponto onde você para é identificado corretamente, o quadro verde mostrará o espaço com precisão. Se as linhas brancas da vaga não são corretamente identificadas, o quadro verde não se alinhará ao espaço da vaga mesmo que você pare no local correto. Neste caso, ajuste o ponto de parada conforme a necessidade.

### ● Alinhar o quadro verde

Há duas maneiras para alinhar o quadro verde com a vaga, seja pelas setas na tela ou tocando a tela nos pontos diferentes das setas.

#### ► Usando as setas na tela:

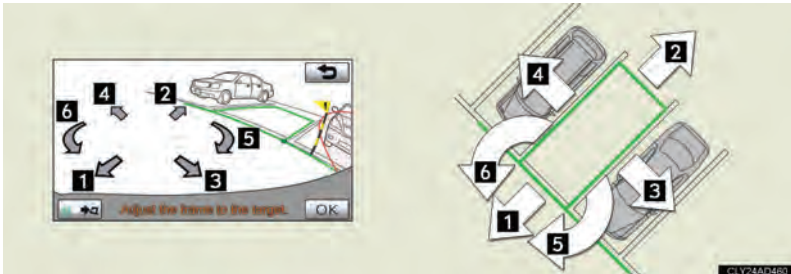

Ao tocar as setas na tela, você pode mover o quadro verde.

## 2-4. Usando outros sistemas de condução

► Toque diretamente o ponto desejado:

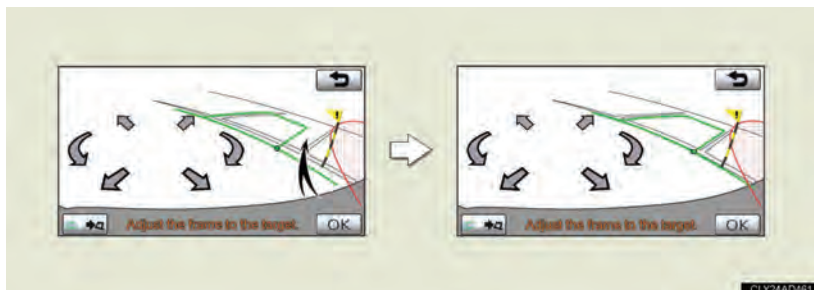

Toque a borda frontal do local que deseja mover.

Tocando o ponto para o qual deseja mover o quadro, você pode mover o quadro verde.

Se você tocar as seguintes áreas, o quadro verde não se moverá:

- Áreas ao redor das setas.
  - A área próxima do botão inferior na tela.
  - Áreas para além do alcance de 9,5 m (31,2 pés), à frente, atrás, e/ou para qualquer lado da posição atual.
- Se a vaga e o quadro verde não coincidem

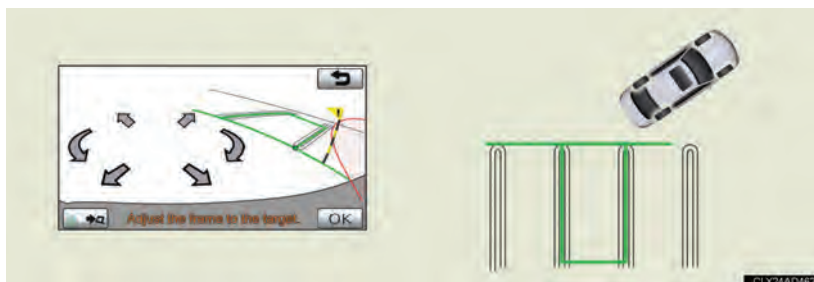

Se as linhas da vaga são maiores do que o quadro verde, posicione o quadro verde para que as diferenças entre as linhas sejam as mesmas em ambos os lados.

### Modo de assistência a estacionamento paralelo

#### ■ Descrição da tela

O modo de assistência a estacionamento paralelo ajuda o motorista controlando automaticamente ao recuar para estacionar na posição definida na tela.

Se uma mensagem é exibida durante a manobra (P. 230)



#### 1 Linhas de confirmação de orientação da câmera

Se a extremidade do para-choque mostrado na tela não se alinha com as linhas de confirmação de orientação da câmera, a câmera pode não estar alinhada corretamente. Leve o seu veículo para verificação pela sua Revenda Lexus.

#### 2 Botão de assistência a estacionamento paralelo.

### ■ Operação de estacionamento

- Função de pré-apoio

○ pré-apoio é útil para estacionar em vaga entre dois veículos estacionados na lateral da via. Esta função detecta a vaga disponível entre os veículos e então guia o motorista até a posição correta para engatar a ré. Um Alarme é usado para alertar o motorista quando deve iniciar a ré e recuar para a vaga.

- Antes de recuar

► Quando a função pré-apoio está em uso

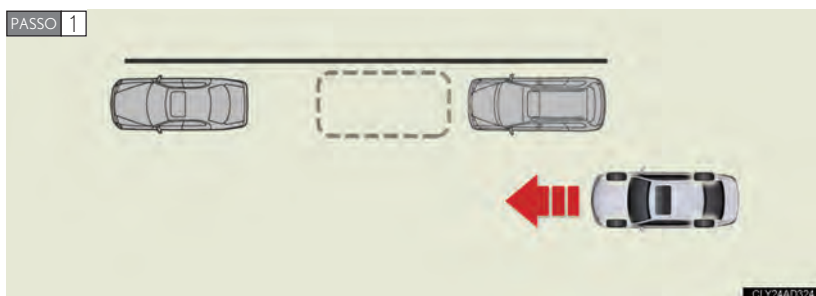

Com o veículo parado ou em até 15 km/h (9 mph) pressione o botão pré-apoio quando estiver um pouco antes da vaga desejada. (P.210). Certifique-se que a tela mudou.



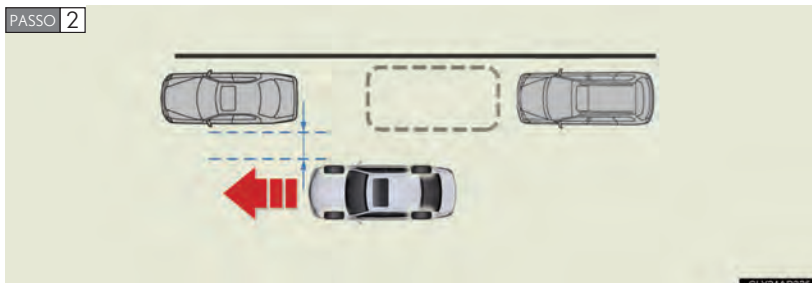

Mova o seu veículo lentamente junto ao veículo estacionado à frente da vaga desejada. Seu veículo deve ir paralelo à via ou calçada e ficar a aproximadamente 1 m (3 pés) da lateral do veículo estacionado.

Para descontinuar o apoio, pressione o botão de pré-apoio uma vez para desligar a função. (P. 210)

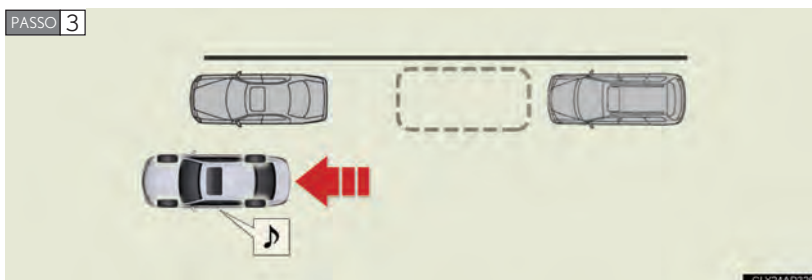

A campainha tocará uma segunda vez quando a parte frontal do veículo estacionado diante da vaga estiver visível bem ao seu lado. Quando esta segunda campainha tocar, pare o seu veículo.

## 2-4. Usando outros sistemas de condução

### ► Sem usar a função pré-apoio

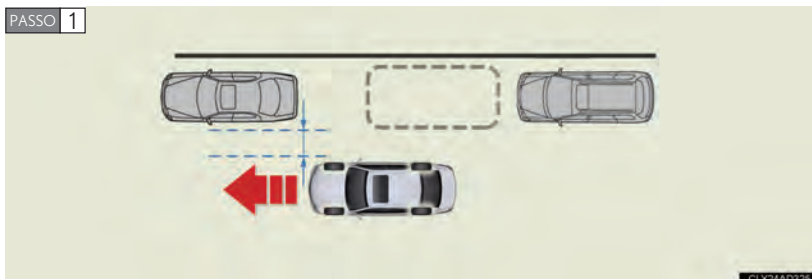

Mova o seu veículo lentamente para uma posição paralela à via ou à calçada a aproximadamente 1 m (3 pés) dos veículos estacionados.

Para facilitar a definição da posição da vaga, os sensores frontais laterais detectam os veículos à frente e atrás da vaga e identificam a posição de estacionamento.

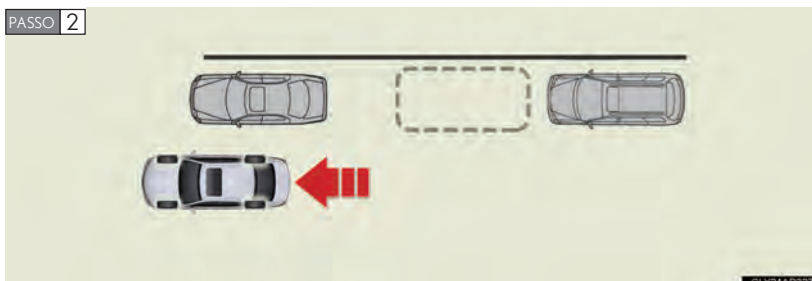

Pare o seu veículo em uma posição que permita ver a frente do veículo dianteiro exatamente ao seu lado, com o volante alinhado.

Se não houver veículo na dianteira da vaga, o sistema irá mostrar a posição (quadro verde ou vermelho) em que o modo de assistência a estacionamento paralelo foi acionado pela última vez.

### ● Ao recuar para a vaga

**PASSO 1** Coloque a alavanca de câmbio na posição “R”.

Toque  na tela (apenas quando a função de pré-apoio não estiver sendo usada).

**PASSO 2**

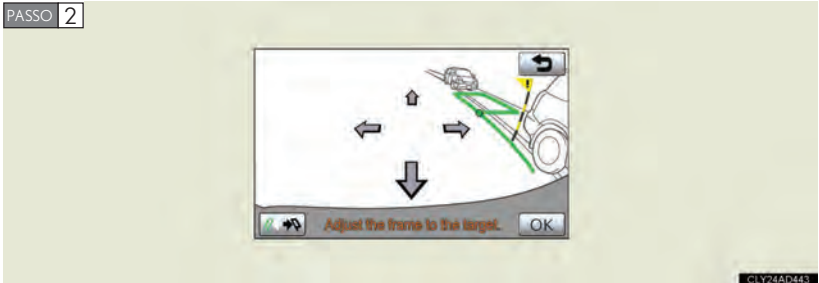

Use a seta para alinhar o quadro verde com a vaga desejada, e a seguir toque “OK”.

- Você também pode mover o quadro verde tocando a tela (sem ser na seta).
- Existem dicas para alinhar o quadro verde
- Se o quadro estiver em vermelho, você não poderá usar o modo de assistência a estacionamento para aquele local. (P.227)
- Quando o quadro verde é mostrado, se você começar a recuar sem tocar “OK”, a mensagem “Parking position has not been set.” aparecerá. Se você continuar, ouvirá um aviso sonoro e o sistema será desativado.
- Se o quadro é vermelho, não haverá assistência mesmo que você dê ré.
- Se a orientação do quadro está do lado oposto à da vaga desejada, toque em .
- Algumas vezes o quadro verde não coincide com as linhas do espaço na superfície da via por haver distorção de imagem. Neste caso, tente um alinhamento aproximado em uma área onde a bandeira de alerta não se sobreponha a nenhum veículo estacionado.
- Você pode ajustar a posição desejada mesmo após iniciar o modo de assistência a estacionamento.

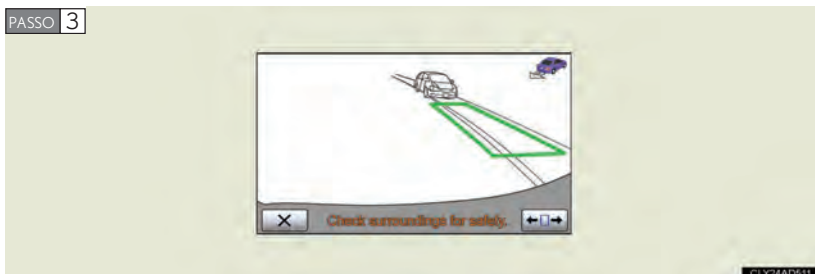

## 2-4. Usando outros sistemas de condução

PASSO 3

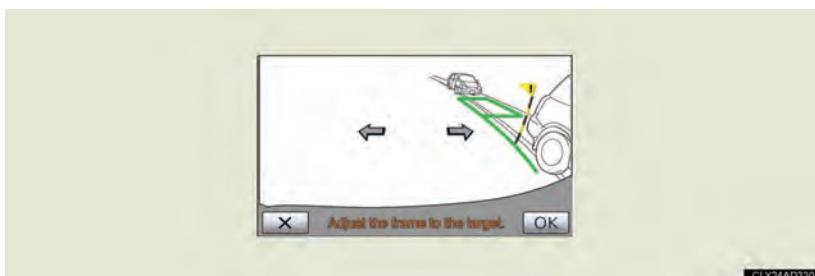

Posicione seu carro como se fosse recuar normalmente, e deixe suas mãos no volante sem aplicar força. Verifique o redor e traseira do veículo por segurança e recue lentamente, usando o pedal do freio para controlar a velocidade. Se você tocar "X", a assistência é cancelada.



Você pode trocar a posição da vaga desejada tocando . Se você está recuando, ou já se moveu para perto da vaga marcada, o ícone  ficará cinza e você não poderá mudar a vaga.

Toque as setas para mover a posição marcada, e toque "OK". Você só pode mover a posição desejada entre direita e esquerda e a bandeira de alerta não se moverá mesmo que você ajuste a posição marcada.

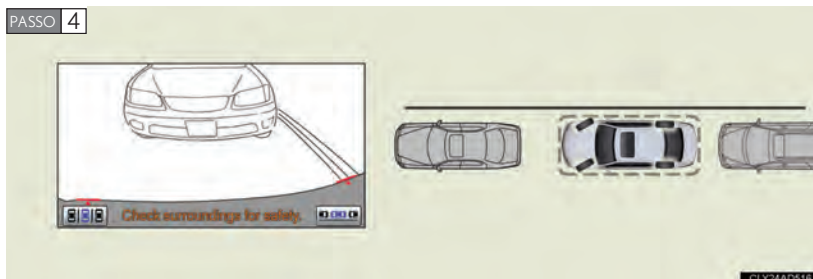

Assim que o veículo estiver em grande parte dentro da posição marcada, a orientação por voz informará para você encerrar o modo assistido.

Por segurança, orientação por voz é dada um pouco antes da posição final

Mais além, o sistema encerra neste ponto, portanto segure firmemente o volante e termine a manobra na vaga, usando o pedal de freio para regular a velocidade do veículo.

Usando a linha guia de distância como referência, verifique visualmente a dianteira, a traseira e os espelhos enquanto recuar.

### ■ Dicas para definir a posição desejada

Informações úteis para definir a posição desejada (quadro verde)

#### ● Alinhar o quadro verde

Há duas maneiras de se alinhar o quadro verde com a vaga, seja usando as setas na tela, seja tocando a tela nos outros pontos além das setas.

## 2-4. Usando outros sistemas de condução

► Usando as setas na tela:

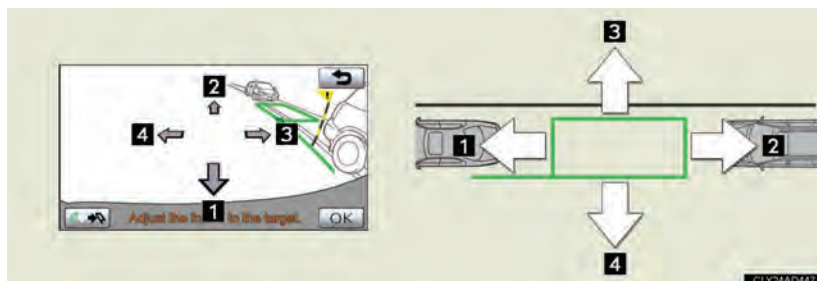

Ao tocar nas setas da tela, você move o quadro verde.

Ajustar primeiro para direita ou esquerda facilita os ajustes de alinhamento subsequentes.

► Tocando diretamente o ponto desejado:

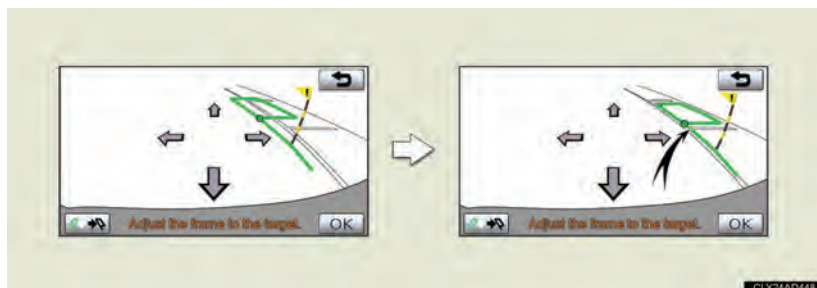

Tocar no ponto onde você deseja que o quadro verde se posicione, permite movê-lo.

Toque a borda frontal da parte que você deseja mover.

Se você tocar as seguintes áreas, o quadro verde não se moverá:

- A área ao redor das setas.
- A área próxima ao botão inferior da tela.
- Áreas muito distantes para estacionar além do alcance de 10,5 m (34,4 pés) atrás da posição atual, e/ou 5,0 m (16,4 pés) além do alcance lateral da posição atual.

- Se há um aclave na via



O posicionamento assistido irá se deslocar para a direita ou esquerda da posição desejada.



Neste caso, se você alinhar a bandeira de alerta com a traseira do carro diante da vaga, a linha verde prolongada com o canto inferior e a roda traseira quando definir a posição desejada, o lado esquerdo do seu veículo estará aproximadamente alinhado com o lado esquerdo do veículo dianteiro quando a manobra terminar. Se você está estacionando no lado oposto da via, as instruções da direita devem ser invertidas.

## 2-4. Usando outros sistemas de condução

### O que fazer quando esta mensagem é exibida

Mensagem	Causa	O que fazer
! Impossível marcar a vaga.	Está fora da área de uso possível.	Mude a posição do veículo, consultando a função ajuda.
! Verifique o sistema. Leve seu veículo à Concessionária Autorizada da Marca Lexus.	Há uma falha no sistema.	Leve o seu veículo à sua revenda Lexus.
! Use em superfície plana.	<ul style="list-style-type: none"> <li>• O veículo avançou em uma via em aclave.</li> <li>• O veículo não se move mesmo que você tire o pé do pedal de freio.</li> <li>• Você acionou o pedal do acelerador durante o modo assistido.</li> </ul>	Não tente usar o sistema nestas condições. Use-o para locais de estacionamento planos.
! O sistema não pode atuar nestas condições.	Se a mensagem é exibida apenas durante o uso do sistema, é provável que os pneus estejam gastos, ou com pressão baixa.	Verifique o desgaste e a pressão dos pneus.
	Se a mensagem é exibida constantemente, é mais provável ser uma impropriedade.	Coloque o interruptor "ENGINE START STOP" em OFF, então no modo IGNITION ON. Se a mensagem ainda é exibida, leve seu veículo a uma revenda Lexus.
	O veículo deslizou ou os pneus ficaram presos.	Não tente usar o sistema em vias escorregadias como estradas com neve.



Mensagem	Causa	O que fazer
! O IPA não está disponível agora.	O sistema sobre aqueceu temporariamente.	Coloque o interruptor "ENGINE START STOP" em OFF, então no modo IGNITION ON. Aguarde alguns minutos antes de usar.
	O motor está com 1000 rpm ou mais.	Não use o sistema quando o motor estiver com 1000 rpm ou mais.
	Há uma falha no sistema de orientação por voz.	Leve o seu veículo à sua revenda Lexus.
	O motor está desligado.	Ligue o motor.
! Solte o freio de estacionamento.	O freio de estacionamento está acionado.	Solte o freio de mão.
! Muita força aplicada ao volante.	Você está exercendo pressão demais no volante.	Alivie a sua força sobre o volante.
O volante não está em posição neutra, Vire à ESQUERDA (ou DIREITA).	O volante e as rodas não estão alinhados.	Gire o volante até alinhar as rodas.

## 2-4. Usando outros sistemas de condução

Mensagem	Causa	O que fazer
Vire à esquerda (ou direita) até tornar o quadro verde.	É possível iniciar a manobra se você girar o volante na direção indicada.	Vire o volante na direção indicada até que o quadro fique verde (a mensagem "Excesso de força aplicada ao volante." é exibida). Gire o volante um pouco mais do que o necessário para superar a resistência dos pneus. Uma vez que você virou o volante, você não pode mudar a posição de estacionamento marcada. Certifique-se de alinhar o quadro antes de virar o volante.
! A posição da vaga não foi marcada.	Você começou a recuar sem tocar "OK".	Pare o veículo e toque em "OK".
! Velocidade muito alta.	A sua velocidade em ré é muito alta.	Usando o pedal do freio, dê ré a uma velocidade que não acione a campainha. O sistema será desativado se você recuar muito rapidamente.
! Assistência cancelada por ação do motorista.	Você girou o volante durante o modo assistido.	O sistema foi desativado. Você precisa voltar ao início.
! O pedal do acelerador foi pressionado.	Você pressionou o pedal do acelerador ao marcar a posição desejada.	Não pressione o pedal do acelerador.

Mensagem	Causa	O que fazer
! Orientação não disponível.	Algum tipo de falha ocorreu com o sistema.	Leve o seu veículo à sua revenda Lexus.
! Sistema inativo.	-	Leve o seu veículo à sua revenda Lexus.
! Pressione o pedal de freio.	“OK” foi tocado com o sistema de freios travado.	-Pressione o pedal de freio e toque “OK”.
! Limpe os sensores.	Os sensores podem estar afetados por frio intenso ou cobertos por algum material.	Lave com água e seque com um pano macio. Lave com sabão neutro e enxágue. Se a mensagem ainda é exibida, leve o seu veículo à sua revenda Lexus.

## 2-4. Usando outros sistemas de condução

### ■ Orientação por mensagens e voz

Na função de assistência, a orientação por voz acompanha as seguintes mensagens exibidas durante a configuração da posição de estacionamento e comando do volante. (A orientação por voz pode não ser dada, dependendo do motivo da mensagem).

Mensagem	Orientação por Voz (Tom de alerta)	
	Na definição	No comando do volante
! Verifique o sistema. Leve seu veículo à Concessionária Autorizada da Marca Lexus.	(Uma campainha)	(Dois Bips) A assistência foi cancelada.
! O sistema não pode atuar nestas condições.	-	(Dois Bips) A assistência foi cancelada.
! IPA inativo agora.	(Uma campainha)	(Dois Bips) A assistência foi cancelada.
! Solte o freio de mão.	(Uma campainha)	(Dois Bips) A assistência foi cancelada.
! A posição de estacionamento não está marcada.	(Uma campainha)	-
! Velocidade muito alta.	-	(Diversos Bips e a seguir dois Bips) A assistência foi cancelada.
! Assistência cancelada por ação do motorista.	-	(Dois Bips) A assistência foi cancelada.

Para ajuste do volume. ( P. 272)

### ■ Quando um quadro vermelho é exibido na função de assistência.

Se o quadro fica vermelho e a mensagem “Ajuste o quadro para a vaga” é exibida ao definir a posição de estacionamento, você não pode usar a função de assistência de estacionamento.

Nesta situação, mova a posição de destino ou mova a posição do veículo.

O quadro pode ser exibido em vermelho dependendo da localização e do ângulo do veículo quando a posição “R” é selecionada.

Além disso, mesmo se o quadro é exibido em verde, se você mover o quadro para um local adequado para estacionamento usando a função de assistência de estacionamento, o quadro vai mudar para vermelho.

### ● Função ajuda

Se você tocar em “OK”, o motivo para a exibição em vermelho será exibido.

Mova o veículo em conformidade com a indicação na tela.

**PASSO 1** Toque “OK”.

**PASSO 2** Mova o veículo de acordo com a mensagem exibida. Verifique os seguintes itens para informações sobre a mensagem exibida. Se você mover o quadro para uma posição aceitável pelo modo de assistência, uma campainha soará.

**PASSO 3** Se você moveu o veículo adiante, coloque a alavanca de câmbio na posição “R”.

**PASSO 4** Certifique-se que o quadro esteja verde e, se a posição for aceitável toque “OK”.

### ● Mensagem exibida e posição do veículo no modo de assistência



#### 1 Muito distante

Se o veículo está muito longe do espaço de estacionamento, a mensagem "Iniciar a partir de uma posição mais próxima à área de estacionamento" será exibida.

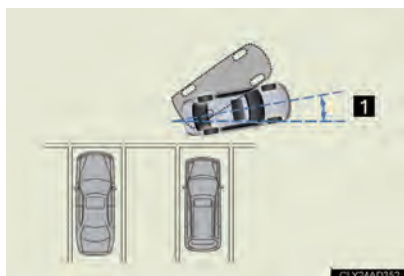

#### 1 Ângulo muito pequeno

Se a orientação do veículo está incorreta, a mensagem "Comece com o veículo em maior ângulo de entrada" será exibida.

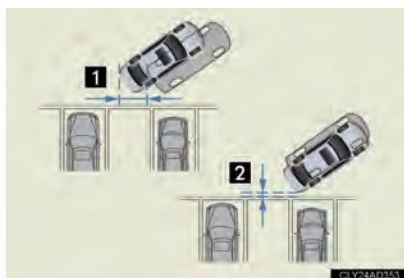

#### 1 Próximo à entrada da vaga

#### 2 Muito próximo

Se o veículo estiver perto da frente da vaga ou muito próximo, a mensagem "Iniciar a partir de uma posição mais distante da vaga" será exibida.

### ● Mensagem exibida e veículo em posição para estacionamento em paralelo no modo de assistência

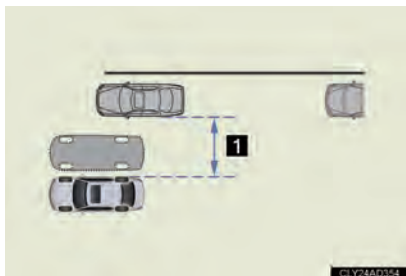

#### 1 Muito distante

Se o veículo está muito longe dos outros veículos estacionados, a mensagem "Iniciar a partir de uma posição mais próxima dos veículos adjacentes" será exibida.



#### 1 Muito próximo

Se o veículo estiver muito próximo aos outros veículos estacionados, a mensagem "Iniciar a partir de uma posição mais distante dos veículos adjacentes" será exibida.

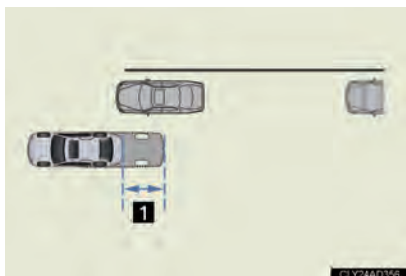

#### 1 Muito adiantado

Se o veículo estiver muito à frente, a mensagem "Iniciar depois de mover ligeiramente para trás" será exibida.

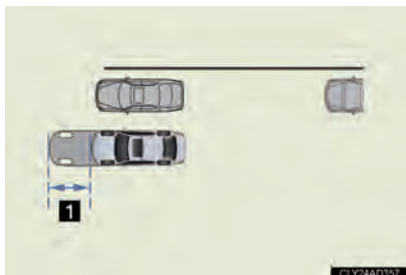

#### 1 Muito recuado

Se o veículo estiver muito para trás, a mensagem "Iniciar depois de mover ligeiramente para a frente." será exibida.

### Inicializar o sistema

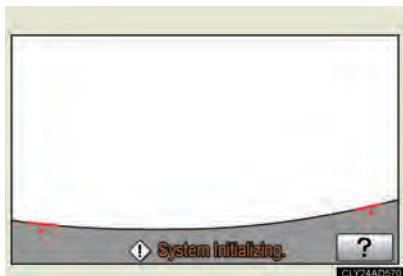

Certifique-se de inicializar o sistema nas seguintes condições.

- A bateria foi desconectada e reconectada.
- A tela de inicialização em progresso é mostrada quando a alavanca de câmbio é colocada na posição "R" (por baixa carga da bateria, etc.).

A tela de ajuda aparece quando "?" é tocado. Faça uma correção usando o seguinte método de acordo com a tela.

Quando o veículo estiver parado, vire o volante completamente para a esquerda, em seguida completamente para a direita. (Não importa em qual direção - direita ou esquerda - você virou primeiro.)

Quando a tela retornar à exibição original, a correção estará completa.

Se a tela acima permanecer, leve o veículo para inspeção na sua Concessionária Autorizada da Marca Lexus.



### ■ Desativar o sistema

Mesmo se a alavanca de câmbio estiver na posição "R", se você pressionar qualquer um dos interruptores da tela, como "SETUP" ou "INFO / TEL", a tela irá mudar para este modo.

No modo de assistência a estacionamento ou estacionamento em paralelo, a orientação por voz dirá "A assistência foi cancelada.", uma mensagem será exibida e o sistema será desativado. (P. 230)

Após as seguintes operações:

- Mover o volante
- Utilizar o acelerador
- Tirar a alavanca de câmbio da posição "R"
- Aplicar o freio de estacionamento
- Mudar a exibição da tela

Nas seguintes situações:

- Se o veículo desliza para frente ou para após tirar o pé do pedal do freio
- Se a velocidade da ré é muito alta
- Se a assistência normal não pode ser processada devido a pneu gastos ou com a pressão dos pneus baixa
- Se a posição da vaga não foi confirmada na tela de definição da posição da vaga antes de mover à marcha ré
- Quaisquer avisos exibidos na tela não são reconhecidos antes de mover à marcha ré
- Se houver uma impropriedade do sistema
- Se a função de proteção do sistema contra alta temperatura é acionada.
- Se uma chamada de telefone hands-free é recebida

Se o sistema é desativado na marcha à ré, segure o volante com firmeza e pressione o pedal de freio para parar o veículo. O sistema é totalmente desativado e assim permite que você comece desde o início ou, se desejar terminar a manobra manualmente, certifique-se de manobrar o volante como faria normalmente.

### ■ Notas para a função de pré-apoio

- Se o espaço da vaga for muito pequeno, a orientação não será iniciada.
- Para que o sistema pré-apoio seja ativado corretamente, mova o veículo o mais lentamente possível (que permita que o veículo pare de repente).
- A função não pode ser usada se a posição do câmbio estiver em "P" ou "R", ou se a velocidade do veículo for superior a 15 km / h (9 mph).
- A fim de identificar espaços de estacionamento e veículos estacionados utilizando os sensores laterais dianteiros, a orientação não pode ser dada se um espaço não for detectado.
- A orientação para estacionamento e busca de vaga continua, até que a velocidade do veículo seja superior a 15 km / h (9 mph) ou até que a função seja desligada, pressionando o interruptor de pré-apoio.
- Estacionamento perpendicular: A função de pré-apoio só pode ser usada para vaga perpendicular se algum veículo estiver estacionado ao lado da vaga próxima do seu veículo ao se aproximar.  
Estacionamento paralelo: A função pré-apoio só pode ser usada quando há veículos estacionados tanto à frente como atrás da vaga desejada.

### ■ Detecção das linhas brancas no modo de assistência (vaga perpendicular)

Se não há veículos estacionados em ambos os lados da vaga desejada quando o veículo pára, uma localização aproximada é identificada, e as linhas brancas nesse local são detectadas. Por esta razão, parar em frente à vaga a detecção das linhas brancas.

A detecção de linhas brancas o espaço de estacionamento pode não ser possível dependendo do formato da linha.

Nas seguintes circunstâncias, a detecção das linhas das vaga na superfície da via pode não ser possível:

- As linhas estão apagadas ou sujas, tornando-as pouco claras.
- A superfície da estrada é de cor clara e não contrasta bem com as linhas brancas.
- As linhas da vaga são de uma cor diferente do branco (amarelo, etc.)
- A área está escura, por exemplo, à noite ou em estacionamento coberto.

- Durante ou depois da chuva, quando a superfície da estrada está molhada e reflete a luz ou quando poças se formaram.
- O sol está brilhando diretamente na câmera, por exemplo, de manhã cedo ou no final da tarde
- O espaço de estacionamento está coberto com neve ou gelo.
- Há marcas ou sinais de manutenção na superfície da estrada.
- A cor ou o brilho da superfície da estrada não é uniforme.
- Água quente ou fria espirrou na câmera, e a lente está embaçada.
- Há sujeira ou gotículas de água na lente.

### ■ Sensor Lexus para assistência a estacionamento

Quando os sensores Lexus de assistência a estacionamento são ativados e um obstáculo é detectado à frente ou atrás do seu veículo, um aviso aparece no canto superior direito da tela. (P.200)

### ■ Área exibida na tela

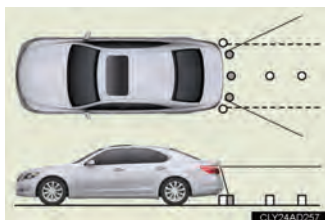

A área coberta pela câmera é limitada. Os objetos que estão perto de qualquer canto do para-choque ou sob o para-choque não podem ser vistos na tela.

A área apresentada na tela pode variar de acordo com a orientação do veículo ou as condições da estrada.

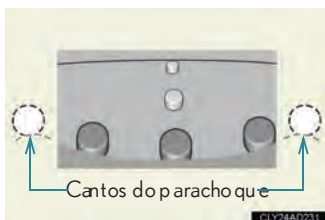

### ■ Câmera de assistência a estacionamento inteligente



Nos seguintes casos, pode tornar-se difícil ver as imagens na tela, mesmo quando o sistema está funcionando corretamente:

- O veículo está em uma área escura, como à noite.
- A temperatura perto da lente é extremamente alta ou baixa.
- Gotículas de água estão na lente da câmera ou a umidade é alta, como quando chove.
- Corpos estranhos, como neve ou lama, aderiram à lente da câmera.
- A câmera tem arranhões ou sujeira.
- O sol ou faróis estão brilhando diretamente na lente da câmera.



Se uma luz brilhante, como a luz solar refletida pelo corpo do veículo, é captada pela câmera, pode ocorrer uma mancha\* característica na câmera.

\*.\*: Efeito Mancha: Um fenômeno que ocorre quando uma luz brilhante é captada pela câmera; quando transmitida pela câmera, a fonte de luz parece ter uma risca vertical acima e abaixo dele.

Se você instalar a antena de um dispositivo wireless perto da câmera, a imagem da tela pode ser afetada por ondas eletromagnéticas, e o sistema pode não funcionar corretamente. Instale a antena longe da câmera.

O método para ajustar a qualidade da imagem da assistência de estacionamento inteligente é o mesmo que para a tela.

### ATENÇÃO

#### ■ Ao usar o sistema

- Certifique-se de que o veículo possa realmente ser estacionado no espaço de destino antes de iniciar a manobra.
- Dependendo das circunstâncias do veículo (número de passageiros, quantidade de bagagem, etc), a posição do quadro verde exibido na tela pode mudar. Certifique-se de verificar visualmente atrás e ao redor do veículo antes de prosseguir.
- Nunca dependa inteiramente do sistema ao dar ré. Certifique-se sempre que o caminho pretendido está livre. Tenha cuidado, como teria ao dar ré em qualquer veículo.
- Ao usar os modos de assistência a estacionamento e em paralelo
  - Ao dar ré, certifique-se de verificar o seu entorno e atrás do veículo por segurança e vá devagar, pressionando o pedal de freio para controlar a velocidade do veículo.
  - Se você achar provável bater nos veículos próximos, obstáculos ou pessoas, aperte o pedal de freio para parar o veículo e depois desative o sistema tocando em "X" na tela.
  - Se houver algum problema, pare o veículo e desative o sistema tocando em "X" na tela.
  - Manter roupas como gravatas, cachecóis e luvas compridas à distância do volante, pois eles podem se enroscar. Além disso, mantenha as crianças longe do volante.
  - Se você tiver unhas compridas, tenha cuidado para não se ferir quando o volante se movimentar.

### ATENÇÃO

#### ■ Como usar a câmera

- Nunca dê ré olhando apenas para a tela. A imagem na tela é diferente de condições reais. As distâncias representadas entre os objetos e as superfícies planas serão diferente de distâncias reais. Se você der ré olhando apenas a tela, você poderá bater em um veículo, pessoa ou objeto. Ao dar ré, certifique-se de verificar atrás e ao redor do veículo visualmente e com espelhos antes de prosseguir.
- Se a parte traseira do veículo é atingida, a posição e o ângulo de montagem da câmera podem mudar. Certifique-se de ter a posição da câmera e do ângulo de montagem verificados pelo seu revendedor Lexus.
- Se a câmera sofrer uma colisão ou as linhas de confirmação de orientação da câmera não estiverem alinhadas com o para-choque, é provável que a posição da câmera ou do ângulo de instalação se desalinhem. Contate a sua Concessionária Autorizada da Marca Lexus.
- Com seus próprios olhos confirme o entorno do veículo, já que a imagem exibida pode tornar-se fraca ou escura, e imagens em movimento serão distorcidas ou não totalmente visíveis quando a temperatura exterior for baixa.
- Ao dar ré, certifique-se de verificar atrás e ao redor do veículo visualmente e com os espelhos.
- Não use o sistema quando o porta-malas não estiver completamente fechado.
- A imagem poderá ser difícil de ver devido a sujeira, luz solar direta, sombra, ou neve na lente da câmera.
- Se a lente da câmera ficar suja, ela não transmitirá uma imagem clara. Se gotas de água, neve ou lama aderirem à lente, lave com água e limpe com um pano macio. Se a lente estiver muito suja, lave-a com um sabão neutro e enxágue. Se você raspar a tampa da câmera ou esfregar com uma escova dura ou um agente abrasivo, você poderá riscar a cobertura, piorando a qualidade da imagem.
- Não deixe nenhum solvente orgânico, cera de carro, limpador de janelas ou fibra de vidro aderirem à câmera. Se isso acontecer, limpe-a o mais rapidamente possível.
- Como a câmera tem uma construção à prova d'água, não separe, desmonte ou modifique-a. Isto pode causar o funcionamento incorreto.

### ATENÇÃO

- Se a temperatura muda rapidamente, como quando a água quente é derramada sobre o veículo em tempo frio, o sistema pode não funcionar normalmente.
- Quando a câmera é usada sob luzes fluorescentes, as luzes e as áreas iluminadas podem aparecer piscando.
- Ao lavar o veículo, não aplique jatos intensos de água na câmara ou na área da câmera. Se o fizer, pode haver impropriedade da câmera.

#### ■ Condições que podem afetar o sensor

- Não anexe quaisquer acessórios dentro da faixa de detecção dos sensores.
- Um sensor poderá não funcionar corretamente nas seguintes situações:
  - Há gelo, neve ou lama sobre o sensor. (Quando for removido, a operação normal retornará.)
  - O sensor está congelado. (Quando o sensor aquecer, ele retornará ao normal.) A baixas temperaturas, em especial, os sensores que estão congelados podem não detectar um veículo estacionado.
  - Quando o veículo é inclinado.
  - Em tempo extremamente quente ou frio.
  - Ao dirigir em estradas irregulares, aclives, estradas de cascalho ou grama.
  - Dispositivos de emissão de ondas ultra-sônicas que são operados em torno do seu veículo, como uma buzina de um outro veículo, motor de motocicleta, som de ar de frenagem de veículos de carga.
  - Se chuva ou água são espirradas sobre o veículo.
  - Se uma antena de rádio ou poste de marcação são montados em seu veículo.
  - Se o sensor chega muito perto de um veículo estacionado.

### ATENÇÃO

#### ■ Condições que podem afetar o sistema

- Se a temperatura muda rapidamente, como quando a água quente é derramada sobre o veículo em tempo frio, o sistema pode não funcionar normalmente.
- Não use o sistema nas seguintes condições:
  - Fora de áreas de estacionamento
  - Na áreas de estacionamento não preparadas, como cascalho ou areia
  - Em estradas escorregadias ou congeladas, ou na neve
  - Ao usar correntes nos pneus ou pneus de emergência.
  - Em estradas que não são planas nem em linha reta, como curvas ou declives.
  - Se o asfalto está derretido, devido à luz solar intensa.
  - Se houver um grande número de veículos ou pedestres.
  - Em áreas impróprias para o estacionamento (espaço pequeno, penhasco, etc)
- Condições dos Pneus
  - Os pneus são extremamente desgastados, ou a pressão dos pneus está baixa.
  - Os pneus podem ter recebido um forte impacto, como bater contra um meio fio, resultando em desalinhamento das rodas.
  - Não utilize pneus diferentes dos instalados pelo fabricante, pois o sistema pode não funcionar corretamente. Além disso, se você mudar os pneus, pode haver erros nas posições das linhas e quadros exibidos na tela. Se você deseja mudar seus pneus, contate a sua Concessionária Autorizada da Marca Lexus.



### NOTA

#### ■ Quando usar a assistência a estacionamento em paralelo

- Certifique-se de parar o veículo paralelo à estrada ou calçada. Se o veículo não estiver paralelo, o local marcado será muito perto do meio-fio. Se parecer que o veículo baterá ou subirá no meio-fio, pressione o pedal do freio para parar o veículo, e toque "X" na tela para desativar o sistema.
- Sempre verifique se não existem obstáculos no quadro verde ou entre seu veículo e o espaço de estacionamento, e que a bandeira de advertência e linha verde estendida não se sobrepõem a quaisquer veículos estacionados ou muros.
- Se há obstáculos no quadro verde ou entre seu veículo e a vaga, ou a bandeira de advertência ou linha verde estendida se sobrepõem de um veículo estacionado ou muro, há um perigo de colisão. Neste caso, não use o modo assistido. O mesmo se aplica se o quadro verde se sobrepõe ao meio-fio.
- A bandeira de advertência é apenas um guia. Certifique-se de olhar diretamente ao seu redor e atrás do veículo para a segurança e recue com cuidado.
- Se a superfície da estrada tem variações de nível ou um gradiente entre a posição inicial e posição de estacionamento desejada, não será possível definir corretamente a localização, o que pode fazer com que a posição de estacionamento fique desalinhada ou torta. Neste caso, não use o modo assistido.
- Quando o veículo em frente ao espaço vazio está estacionado no meio-fio ou não está paralelo com a via, o modo assistido não pode ser usado.
- Se o veículo estacionado é estreito, ou está estacionado perto do meio-fio, a posição de estacionamento assistido pode ser bastante próxima ao meio-fio. Se o veículo parece propenso a bater ou subir o meio-fio, pressione o pedal de freio para parar o veículo, e desative o sistema tocando em "X".

### NOTA

#### ■ Ao usar a assistência a estacionamento (vaga perpendicular)

- Sempre verifique se não existem obstáculos no quadro verde ou entre seu veículo e o espaço de estacionamento, e se a bandeira de advertência não está sobreposta a quaisquer veículos estacionados ou muros.
- Se houver obstáculos no quadro verde ou entre seu veículo e a vaga desejada, ou se a bandeira de advertência se sobrepor a um veículo estacionado ou muro, há risco de colisão. Neste caso, não use o modo de assistência a estacionamento.
- A bandeira de advertência é apenas um guia. Certifique-se de olhar diretamente ao seu redor e atrás do veículo para segurança e um recuo com cuidado.
- Se a superfície da estrada tem variações de nível ou um gradiente entre a posição inicial e posição de estacionamento desejada, não será possível definir corretamente a localização, o que pode fazer com que a posição de estacionamento fique desalinhada ou torta. Neste caso, não use o modo assistido.
- Se a área vermelha que denota uma área inadequada para estacionamento se sobrepor às linhas da vaga, você não será capaz de manobrar, já que a vaga foi considerada inadequada. Procure uma posição onde as linhas do espaço de estacionamento não se sobreponham à área.

## 2-4. Usando outros sistemas de condução

### Sistemas de assistência a condução

Para ajudar a aumentar a segurança e o desempenho na condução, os sistemas abaixo irão funcionar automaticamente em resposta a várias condições de condução. Entretanto, lembre-se que estes sistemas são complementares e não devem ser usados como garantia para o funcionamento do veículo.

#### ■ **ABS (Anti-lock Brake System)**

Ajuda a evitar o bloqueio das rodas quando os freios são aplicados de repente, ou se são aplicados durante a condução em piso escorregadio.

#### ■ **Assistência de frenagem**

Gera um aumento do nível de força de frenagem após o pedal do freio ser pressionado quando o sistema detecta uma situação emergência.

#### ■ **VSC (Vehicle Stability Control)**

Ajuda o motorista a controlar derrapagens ao desviar de repente ou fazer curvas em pistas escorregadias.

#### ■ **TRC (Controle de Tração)**

Mantém o poder da tração e evita que qualquer uma das rodas motrizes gire quando se arranca com o veículo ou acelera em estradas escorregadias.

#### ■ **Hill-Start Assist Control**

Impede o veículo de recuar quando se arranca em uma inclinação ou aative escorregadio.

#### ■ **EPS (Electric Power Steering)**

Emprega um motor elétrico para reduzir a quantidade de esforço necessário para virar o volante.

#### ■ **VDIM (Vehicle Dynamics Integrated Management)**

Oferece controle integrado dos sistemas de controle ABS, assistência de frenagem, TRC, VSC, Hill-Start Assist Control e EPS.

Mantém a estabilidade do veículo, sempre que estiver desviando em pisos escorregadios, controlando os freios, a potência do motor e a direção assistida.

#### ■ **Sinal de freio de emergência**

Quando os freios são aplicados de repente, as luzes de freio automaticamente piscam para alertar o veículo de trás.

### Ação dos sistemas de controle TRC/VSC/ABS/Hill-Start Assist

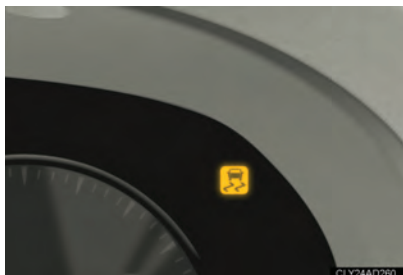

A luz indicadora de derrapagem irá piscar se os sistemas de controle TRC/VSC/ABS/Hill-Start Assist entrarem em ação.

As luzes de freio e o stoplight alto acendem se o sistema de controle hill-start assist é acionado.

### Desativar o TRC e/ou VSC

Se o veículo atolar na neve ou lama, os sistemas TRC e VSC poderão reduzir a potência do motor para as rodas. Poderá ser necessário desligar o sistema para permitir balançar o veículo e desatolar.

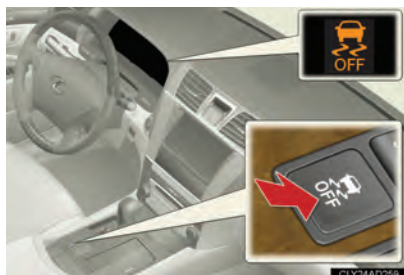

#### ● Desativar o TRC

Pressione rapidamente e solte o botão para desligar TRC

Uma mensagem será exibida na tela multifunções mostrando que o TRC está inativo.

Pressione o interruptor novamente para reativar o sistema.

#### ● Desativar o TRC e o VSC

Pressione o interruptor por mais de 3 segundos com o veículo parado para desligar o TRC e o VSC.

A luz indicadora do VSC desativado acenderá, e uma mensagem será exibida na tela multifunções mostrando que o TRC foi desativado. Pressione o interruptor novamente para reativar o sistema.

### ■ Reativação automática de TRC e VSC

Desligar o interruptor de ignição após desligar os sistemas TRC e VSC irá reabilitar os sistemas automaticamente.

### ■ Reativação automática do sistema TRC

Se apenas o sistema TRC for desligado, o sistema TRC será ligado quando a velocidade do veículo aumentar.

### ■ Reativação automática de TRC/VSC

Se forem desligados, os sistemas TRC/VSC não serão ligados mesmo quando a velocidade do veículo aumentar.

### ■ Ruídos e vibrações causados pelos sistemas ABS, BA, VSC, TRC e controle de assistência de partida em acive

- Um ruído poderá ser originado no compartimento do motor após a partida ou imediatamente após o início do movimento do veículo. Este ruído não indica uma impropriedade em nenhum destes sistemas.
- Quando os sistemas acima estiverem funcionando, poderá haver alguma das condições abaixo. Nenhuma significa uma impropriedade no sistema.
  - Vibrações na carroceria e sistema de direção.
  - Leve ruído no motor após a parada do veículo.

### ■ O controle de assistência de partida em acive estará operacional quando

- A alavanca de mudança de marcha for posicionada em D ou S.
- O pedal de freio não estiver pressionado.

### ■ Ruído operacional de EPS

Quando o volante de direção funcionar, um ruído do motor elétrico poderá ser ouvido. Isto não significa uma impropriedade.

### ■ Redução na efetividade de EPS

A efetividade do sistema EPS será reduzida para evitar o superaquecimento do sistema quando houver esterçamento freqüente durante um longo período. O volante de direção poderá ficar mais pesado. Neste caso, evite esterçar excessivamente ou pare o veículo e desligue o motor.

O sistema deverá ser normalizado no período de 10 minutos.

### ■ Se o indicador de deslizamento acender

Isso pode indicar uma falha nas funções de controle VSC, TRC e Hill Start Assist. (P. 561)

### ATENÇÃO

#### ■ O ABS não funciona eficazmente quando

- Os limites de aderência dos pneus são excedidos.
- Ocorre aquaplanagem em alta velocidade em estrada molhada ou escorregadia.

#### ■ A distância de frenagem quando o ABS está funcionando pode ultrapassar aquela em condições normais.

O ABS não é projetado para encurtar a distância de frenagem do veículo.

Sempre mantenha uma distância segura do veículo à sua frente nas seguintes situações.

- Ao dirigir na sujeira do cascalho, ou em vias cobertas de neve
- Ao dirigir com correntes nos pneus
- Ao dirigir com solavancos na estrada
- Ao dirigir em estradas com buracos ou pistas irregulares

#### ■ O TRC poderá não operar eficazmente quando

O controle direcional a tração não puderem ser obtidos durante a condução em pisos escorregadios, mesmo se o sistema TRC estiver ativo. Não conduza o veículo onde a estabilidade e a tração podem ser perdidos.

#### ■ Se o controle hill-start assist não funcionar de forma eficaz

Não confie demasiadamente no controle hill-start assist. O hill-start assist pode não funcionar eficazmente em aclives íngremes e estradas cobertas de gelo.

#### ■ Quando o VSC é ativado

A luz indicadora de deslizamento pisca e soa um alarme de advertência.

Dirija sempre com cuidado. A condução imprudente pode causar acidentes.

Tenha cuidado especial quando a luz indicadora piscar e o alarme soar.

#### ■ Quando TRC e VSC estão inativos

Manter cuidado especial e conduzir a uma velocidade adequada às condições da estrada. Como estes são sistemas para assegurar a estabilidade do veículo e a tração, não desligue o TRC e o VSC, a menos que seja necessário.

### ATENÇÃO

#### ■ Substituição de pneus

Certifique-se que todos os pneus sejam do mesmo tamanho, marca, padrão de piso e capacidade de carga. Adicionalmente, certifique-se que os pneus estejam inflados no nível de pressão apropriado.

Os sistemas ABS e VSC não funcionarão corretamente se o veículo tiver tipos diferentes de pneus instalados.

Contacte a sua revenda Lexus para mais informações sobre substituição de pneus.

#### ■ Manuseio dos pneus e da suspensão

Utilizar pneus com algum tipo de problema ou modificar a suspensão afetará os sistemas de controle e pode causar um mau funcionamento de todo o sistema.



## 2-5. Informação de condução

### Carga e bagagem

Observe informações sobre as precauções de armazenamento, capacidade de carga e carga.

- Armazene cargas e bagagem no porta-malas sempre que possível.
- Certifique-se de que todos os itens estão seguros no lugar.
- Tenha o cuidado de manter o veículo nivelado. Colocar o peso o mais à frente possível ajuda a manter o equilíbrio do veículo.
- Para mais economia de combustível, não carregue peso desnecessário.

#### ATENÇÃO

##### ■ Coisas que não devem ser transportados no porta-malas

Os itens a seguir podem causar incêndio se carregados no porta-malas.

- Recipientes contendo gasolina
- Latas aerosol

##### ■ Cuidados no armazenamento

Observe as seguintes precauções.

Não fazê-lo pode resultar em morte ou ferimentos graves.

- Não coloque a carga ou bagagem ou nos seguintes lugares pois o item pode ficar sob o pedal do freio ou acelerador e evitar que os pedais sejam acionados corretamente, bloquear a visão do motorista, ou atingir o motorista ou passageiros, causando um acidente.
  - Pés do motorista
  - Assentos do passageiro da frente ou bancos traseiros (quando empilhar itens)
  - Bandeja de apoio
  - Painel de instrumentos
  - Console
- Proteja todos os itens no habitáculo, pois eles podem se deslocar e ferir alguém durante uma freada brusca, um desvio súbito ou um acidente.

### ATENÇÃO

#### ■ Carga e distribuição

- Não sobrecarregue o seu veículo.
- Não acomode as cargas de maneira desequilibrada.  
Um carregamento inadequado pode deteriorar a manobrabilidade ou o controle de frenagem, podendo causar ferimentos graves ou fatais.

## 2-5. Informação de condução

### Dicas para dirigir no inverno

Realize os preparativos e as inspeções necessárias antes de conduzir o veículo no inverno. Sempre conduza o veículo de forma adequada às condições climáticas prevalentes.

#### ■ Preparações pré inverno

- Utilize os fluidos adequados para preservação das características sob as condições de inverno.
  - Óleo do motor
  - Fluido do radiador
  - Líquido para lavagem
- Peça a um técnico de serviço para inspecionar o nível e o estado específico dos eletrólitos da bateria.
- Equipe o seu veículo com quatro pneus de neve ou compre um conjunto de correntes para os pneus traseiros.  
Certifique-se de que todos os pneus sejam do mesmo tamanho e marca e que as correntes coincidam com o tamanho dos pneus.

#### ■ Antes de conduzir o veículo

Faça o abaixo de acordo com as condições de direção.

- Não tente forçar uma janela ou mover um limpador que está congelado.  
Derrame água quente sobre a área congelada para derreter o gelo.  
Enxugue a água imediatamente para evitar que o congele.
- Para garantir o funcionamento adequado do ventilador do sistema de Controle de Temperatura, remova qualquer neve que se acumulou sobre as aberturas de entrada de ar na frente do para-brisa.
- Retire o gelo que se acumulou sobre o chassi do veículo.
- Periodicamente verifique e remova qualquer excesso de gelo ou neve que pode ter se acumulado nas caixas das rodas ou nos freios.

### ■ Ao dirigir o veículo

Acelere o veículo e dirija lentamente a uma velocidade reduzida e adequada às condições da estrada.

### ■ Ao estacionar o veículo

Estacione o veículo e mova a alavanca de câmbio para o "P" sem acionar o freio de estacionamento. O freio de estacionamento pode congelar-se, impedindo que seja liberado. Se necessário, bloqueie as rodas para evitar o deslizamento ou deslocamento acidental.

### ■ Correntes de pneus

Tome as seguintes precauções ao instalar e retirar as correntes.

- Instale e retire as correntes em local seguro.
- Instale as correntes nos pneus traseiros. Não instale correntes nos pneus dianteiros.
- Instale as correntes seguindo as instruções contidas no manual que acompanha o produto.

### ⚠ ATENÇÃO

#### ■ Dirigir com pneus de neve

Tome as seguintes precauções para reduzir o risco de acidentes.

A sua não observância pode resultar na perda de controle do veículo e causar ferimentos graves ou fatais.

- Use pneus do tamanho especificado.
- Mantenha o nível de pressão do ar recomendado.
- Não conduza a velocidades acima do limite de velocidade da via ou do limite de velocidade especificado para os pneus utilizados.
- Pneus de neve devem ser instalados em todas as rodas.

#### ■ Direção com correntes nos pneus

Tome as seguintes precauções para reduzir o risco de acidentes.

A sua não observância pode resultar na perda da segurança do veículo e causar ferimentos graves ou fatais.

- Não conduza acima do limite de velocidade especificado para as correntes utilizadas ou 50 km / h (30 mph), o que for menor.
- Evite dirigir em estradas irregulares ou sobre buracos.
- Evite curvas e freadas bruscas, pois o uso de correntes pode afetar negativamente a movimentação do veículo.
- Desacelere o suficiente antes de entrar em uma curva para garantir que o controle do veículo seja mantido.

## 2-5. Informação de condução

### Rebocar um trailer

A Lexus não recomenda rebocar um trailer com seu veículo. A Lexus também não recomenda a instalação de um engate de reboque ou o uso de um engate transportador para cadeira de rodas, scooter, bicicleta, etc. O seu Lexus não é projetado para reboque ou para uso de engates montados.

Capacidade de reboque: 0 kg (0 libras)



<b>3-1. Uso da touch screen</b>	
Touch screen.....	263
Definir a tela.....	269
Tela de informações.....	273
<b>3-2. Uso do sistema de ar condicionado e desembaçador</b>	
Sistema de ar condicionado frontal.....	275
Sistema de ar condicionado traseiro .....	286
Desembaçadores do vidro traseiro e dos espelhos externos .....	294
Degelo do limpador do para-brisa .....	295
<b>3-3. Uso do sistema de áudio</b>	
Tipo de sistema de áudio .....	296
Uso do rádio .....	298
Uso do DVD player .....	300
Ouvir um CD de áudio e discos MP3/WMA.....	303
Execução de DVD de vídeo/áudio.....	309
Execução de um CD de vídeo .....	322
Informações do DVD player e disco DVD de vídeo.....	325
Ouvir uma memória USB/iPod .....	334
Uso otimizado do sistema de áudio/vídeo .....	344
Uso da conexão AUX.....	346
Uso dos controles de áudio nos assentos traseiros .....	347
Uso dos Interruptores de áudio do volante de direção .....	351
<b>3-4. Uso do sistema de entretenimento traseiro</b>	
Recursos do sistema de entretenimento traseiro .....	354
Uso do rádio .....	363
Uso do DVD player dianteiro.....	364
Uso do DVD player traseiro .....	365
Executar um CD de áudio e discos MP3/WMA .....	368
Executar um DVD vídeo/áudio .....	369
Execução de um CD de vídeo .....	379
Informações do DVD player e do disco DVD vídeo.....	383
Uso do modo vídeo .....	385
Alterar outras configurações .....	389
<b>3-5. Uso do sistema hands-free (para telefone celular)</b>	
Sistema hands-free (para telefone celular) .....	391
Uso de um telefone Bluetooth® .....	396
Configuração do sistema hands-free.....	410
<b>3-6. Uso das luzes internas</b>	
Lista das luzes internas.....	439
Luzes internas .....	440
Luzes individuais .....	441

### 3-7. Uso dos dispositivos de estocagem

Lista de compartimentos de estocagem .....	443
Porta-luvas e porta moedas .....	444
Porta-objetos.....	445
Porta-copos .....	446
Console .....	447
Compartimento de não fumantes .....	449
Compartimentos refrigerados/	
Compartimentos auxiliares.....	450
Caixa refrigerada/	
caixa auxiliar .....	453
Compartimentos auxiliares.....	454

### 3-8. Outros dispositivos internos

Para-sol .....	456
Espelhos do para-sol.....	457
Relógio.....	458
Indicador da temperatura	
externa .....	460
Cinzeiros.....	461
Acendedor de cigarros.....	462
Saídas de energia .....	464
Aquecedor do volante .....	466
Bancos com controle	
de temperatura.....	468
Descansa-braço.....	471
Tela de proteção	
solar traseira .....	473
Telas de proteção solar	
da porta traseira .....	476
Ganchos para roupas.....	479
Tapete .....	480
Dispositivos do	
porta-malas .....	481



### 3-1. Uso da touch screen Touch screen

Tocando a tela com seus dedos, você pode controlar o sistema de áudio, o sistema de ar condicionado, ajustar a exibição da tela, etc.



Botão	Página
“CLIMA”	P. 275
“ÁUDIO”	P. 296
“INFO/TEL”	P. 273
“DEFINIR”	P. 269
“EXIBIR”	P. 264

#### A tela inicial



Se o interruptor “ENGINE START STOP” está em ACCESSORY ou no modo IGNITION ON, a tela inicial será exibida por alguns segundos enquanto o sistema inicializa.

#### Ajuste da exibição

**PASSO 1** Pressione "DISP".

**PASSO 2** Ajuste a exibição como desejar usando "-" / "+" / "R" / "G". Se você não tocar a tela por 20 segundos, o sistema retornará à tela anterior.

#### ► Em modo CD



#### ► Em modo DVD



	"R"	"G"
"Cor"	Vermelho	Verde
	" - "	" + "
"Tom"	Mais claro	Mais escuro
"Contraste"	Mais fraco	Mais forte
"Brilho"	Mais escuro	Mais claro

### ■ Para evitar danos à tela Touch Screen

- Toque a tela levemente com seu dedo. Se não houver resposta, retire seu dedo da tela e tente novamente.
- Remova qualquer sujeira da tela com um pano macio. Não use detergente.

### ■ Ao usar a touch screen

- Se a tela estiver fria, a exibição poderá estar escura ou o sistema parecerá estar operando mais lentamente que o normal.
- A tela poderá ficar escura e de difícil visualização através de óculos de sol. Altere o ângulo de visão, ajuste a exibição da tela ou retire seus óculos de sol.

### ■ Alternando entre modo dia e modo noite



Quando os faróis são acesos, a tela reduz a luminosidade.

No entanto, a tela pode ser mudada para o modo dia tocando em "Day Mode".

A tela permanecerá em modo dia com os faróis ligados até que o "Day Mode" seja tocado novamente.

A tela não será mostrada se o controle de iluminação do painel estiver ajustado no nível máximo de brilho.

### ■ Desligar a tela

Se "Screen off" é tocado, a exibição da tela é desligada e a orientação passa a ser por voz somente.

### ■ Desligar a tela traseira (se disponível)



Toque "Traseira".

### Digitar letras e números / Operar listas na tela

Letras e números podem ser digitados na tela.

#### ■ Para digitar letras e números

##### ▶ Letras



Insira as letras tocando a tela diretamente.

 : Recuo



 : Digitar minúsculas

 : Digitar maiúsculas

 : Espaço

 : Para selecionar o idioma do teclado

 : Para exibir números e símbolos (P. 268)

  : Para exibir mais símbolos

##### ▶ Números e símbolos



### ■ Operação de listas na tela

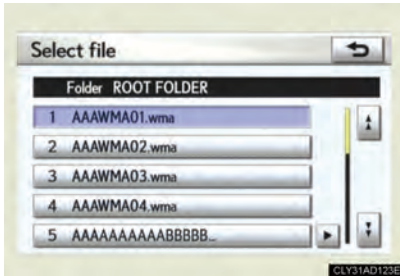

Se uma lista é exibida, use o botão apropriado para rolar através da lista.



:Para ir para a página seguinte ou anterior.

Toque  ou  para rolar pela lista exibida.



:Mostra a posição na lista exibida.



:Se  aparece à direita do nome do item, é porque o nome completo é longo para exibição.

Toque  para rolar até o final do nome.

Toque  para rolar até o início do nome.

### ■ Ao tocar

A tela volta à exibição anterior.

### ■ Alterar o layout do teclado

O layout do teclado pode ser alterado. P. 271

### ■ Digitar letras com acentos, números ou símbolos.

**PASSO 1** Toque  na tela de digitação.

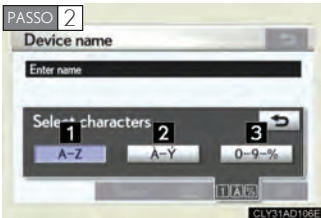

Selecione os caracteres desejados.

- 1** Letras
- 2** Letras com acentos
- 3** Números e símbolos

### 3-1. Uso da touch screen Definir a tela

Você pode mudar a touch screen para suas definições desejadas. Pressione "SETUP" para exibir a tela "Setup".



Botão	Página
"General"	P. 270
"Clock"	P. 458
"Voice"	P. 272
"Telephone"	P. 410
"Vehicle"	P. 205

### Definições gerais

Esta tela é usada para várias definições como a seleção de idioma e a definição dos sons de operação.

Toque "General" na tela "Setup".

#### ► Página 1

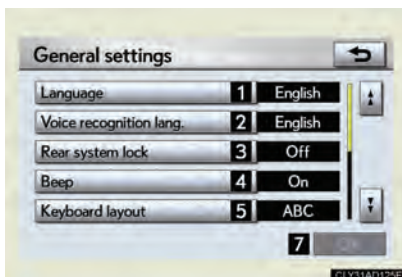

- 1 Seleccione o idioma
- 2 Seleccione o idioma para reconhecimento de voz
- 3 Bloquear o sistema de entretenimento traseiro (se disponível)
- 4 Bip ligado / desligado
- 5 Seleccione o layout do teclado
- 6 Exclua os dados pessoais
- 7 Guarde as definições  
Certifique-se de guardar as alterações antes de sair.

#### ► Página 2

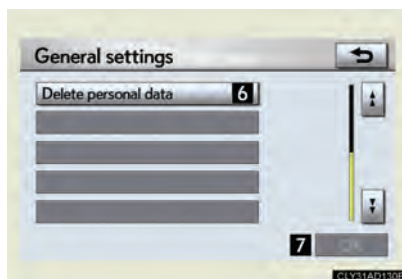

#### ■ Definição do bloqueio do sistema traseiro

O acionamento permite bloquear o sistema de entretenimento nos assentos traseiros.



### ■ Definição do layout do teclado

○ layout do teclado pode ser alterado.

#### ▶ Padrão “ABC”

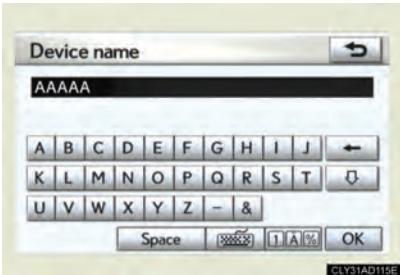

#### ▶ Padrão “QWERTY”



#### ▶ Padrão “AZERTY”



### ■ Excluir dados pessoais

**PASSO 1** Toque “Delete personal data” na tela “General settings”.

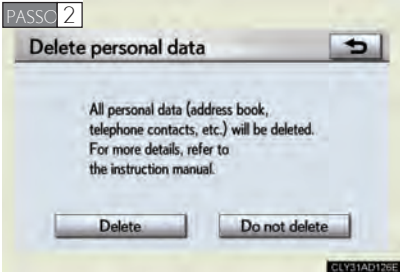

Toque “Delete”.

Verifique com cuidado pois os dados não podem ser recuperados depois de excluídos.

**PASSO 3** Será exibida uma tela de confirmação. Toque em “Yes”.

Os seguintes dados pessoais podem ser excluídos ou retornados à sua definição padrão.

- Lista telefônica
- Histórico de chamadas
- Dados de discagem rápida
- Dados de registro de voz
- Dados de telefone Bluetooth®
- Ajuste de volume
- Definições de detalhes

### Definições de voz

Toque em “Voice” na tela “Setup”.

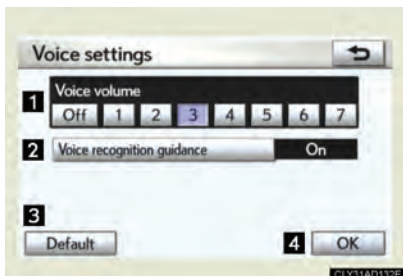

- 1** Selecione o volume da orientação por voz
- 2** Selecione o reconhecimento de resposta por voz
- 3** Restaure as definições padrão  
Guarde as definições
- 4** Certifique-se de guardar as alterações das definições.

### 3-1. Uso da touch screen Tela de informações

A tela “Information” mostra as informações de consumo de combustível ou opera o sistema hands-free.

Toque em “INFO/TEL” para exibir a tela “Information”.



Botão	Página
“Telephone”	P. 396
“Fuel consumption”	P. 274

### Consumo de combustível

É exibido o consumo de combustível dos reabastecimentos recentes.

Toque "Fuel consumption" na tela "Information".



- 1 Redefinir os dados de consumo.
- 2 Consumo de combustível prévio por minuto
- 3 Consumo de combustível atual por minuto
- 4 Autonomia

O consumo médio de combustível para os últimos 30 minutos é dividido por cor nas médias passadas e médias acumuladas desde que o interruptor "ENGINE START STOP" foi colocado no modo IGNITION ON pela última vez.

## 3-2. Uso do sistema de ar condicionado e desembaçador Sistema de ar condicionado frontal

O fluxo de ar e as saídas são ajustados automaticamente de acordo com o ajuste de temperatura.

Toque "CLIMATE" para exibir a tela de operação do ar condicionado.

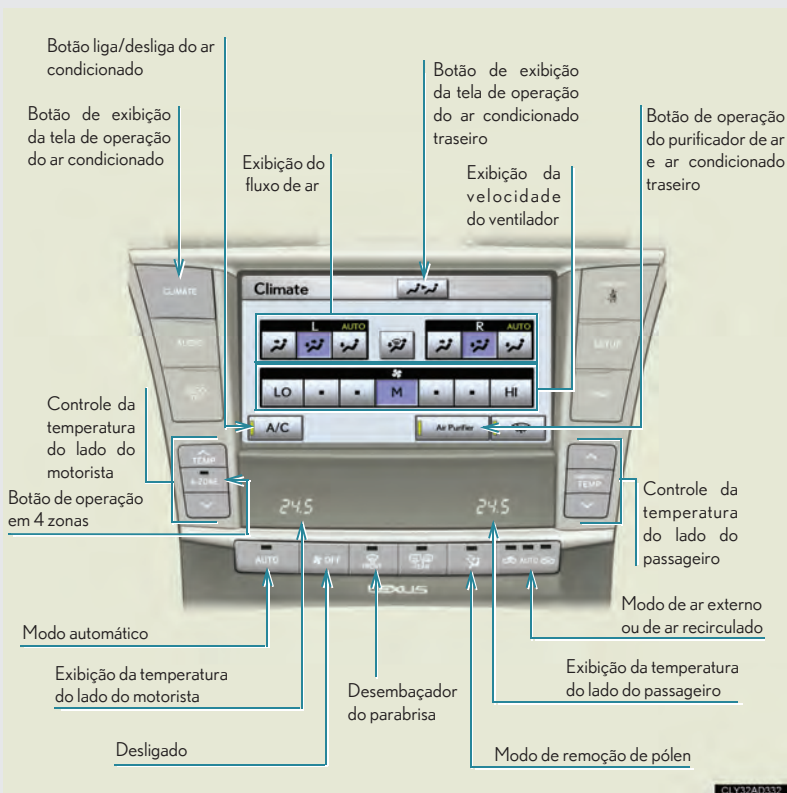





### Uso no modo automático

**PASSO 1** Toque em “”.

➔ O sistema de ar condicionado iniciará a operação. As saídas de ar e a velocidade do ventilador são ajustadas automaticamente de acordo com o ajuste de temperatura.

**PASSO 2** Toque  para ajustar para admissão automática de ar.



➔ O sistema de ar condicionado alternará automaticamente entre os modos de ar externo e ar recirculado.

**PASSO 3** Toque “” em “” ou “” para aumentara temperatura e “” para diminuir a temperatura. As saídas de ar e velocidade do ventilador para os assentos à direita e à esquerda poderão ser ajustados separadamente dependendo dos ajustes de temperatura.



### Ajustar as definições

#### ■ Ajustar as definições de temperatura

O sistema de ar condicionado alterna entre os modos individual e simultâneo cada vez que “4-ZONE” é tocado.

Toque “” em “” ou “” para aumentar a temperatura e “” para diminuir a temperatura.

O modo individual (o indicador “4-ZONE” está ligado): a temperatura para os assentos do motorista, passageiro dianteiro e traseiro (P. 286) pode ser ajustada isoladamente. Acionar o controle de temperatura do passageiro irá acionar o modo individual.

O modo simultâneo (o indicador “4-ZONE” está desligado): Apenas “” e “” em “” (lado do passageiro) podem ser usados para ajustar a temperatura para

todos os assentos.

### ■ Ajustar a velocidade do ventilador

Toque qualquer botão em  (para aumentar ou diminuir) na tela de operação.

Toque  para desligar o ventilador.

### ■ Alterando as saídas de ar

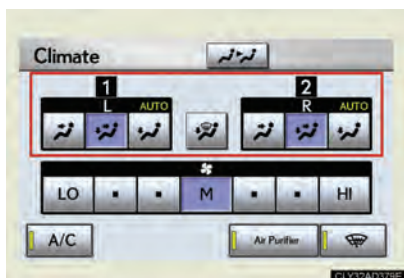

Toque qualquer modo na tela de operação.

- 1 L: assento dianteiro esquerdo
- 2 R: assento dianteiro direito

Saídas de ar diferentes podem ser selecionadas para os assentos dianteiros direito e esquerdo.

O ar flui conforme mostrado abaixo para cada modo selecionado.



Parte superior do corpo



Parte superior do corpo e pés



### ■ Alternar entre os modos de ar externo e ar recirculado.

Tocar:

O modo alterna entre (recircula o ar do veículo), "AUTO" e (admite ar externo ao veículo) cada vez que o botão é tocado.

Quando o sistema de controle e admissão de ar é ajustado para automático, ele opera automaticamente.



### Desligar o purificador de ar

Toque em “Air Purifier” na tela de operação.

- purificador de ar irá desligar quando o indicador do interruptor desligar.
  - ar não fluirá pelas saídas do teto.
- Para ligar o purificador de ar, toque em “Air Purifier” novamente.

### Acionar o ar condicionado traseiro na tela de operação

■ Uso no modo automático

PASSO 1 Toque  na tela de operação.

PASSO 2

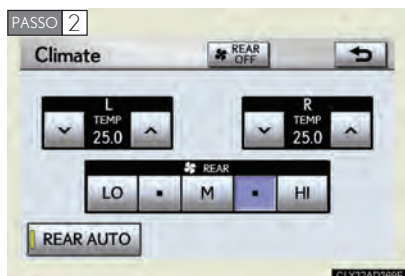

Toque em “REAR AUTO”.

➔ O sistema de ar condicionado e purificador de ar irá funcionar e as saídas de ar e a velocidade do ventilador serão ajustadas automaticamente.

PASSO 3 Toque “^” em “TEMP” para aumentar a temperatura e “v” para diminuir a temperatura.

As saídas de ar e a velocidade do ventilador para os assentos à direita e à esquerda poderão ser ajustadas independentemente dependendo do ajuste de temperatura.

### Ajuste da definição de temperatura

PASSO 1 Toque  na tela de operação.

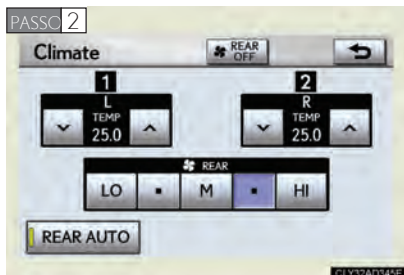

Toque “ ^ ” (aumento) ou “ v ” (diminuição) na tela de operação. Acionar o interruptor ativará o modo individual.

1 L: Assento traseiro esquerdo

2 R: Assento traseiro direito

O sistema de ar condicionado alterna entre os modos individual e simultâneo a cada vez que o botão “4-ZONE” é acionado.

### Ajuste da velocidade do ventilador (purificador de ar e saídas do teto)

PASSO 1 Toque  na tela de operação.

PASSO 2 Toque em qualquer  (diminuição, aumento) na tela de operação. De acordo com as saídas de ar selecionadas, a velocidade do ventilador tanto do ar refrigerado das saídas do teto como do purificador de ar será ajustada. ( P. 289)

Toque  na tela de operação para desligar o ventilador.

## Desembaçar o para-brisa

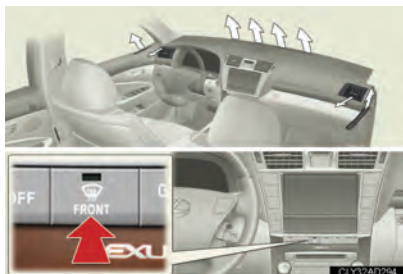

Acione  .

O sistema do ar condicionado funcionará normalmente.

### Modo de remoção de pólen



Acione .

O modo de ar externo muda para  (modo ar recirculado).

O pólen é removido do ar e o ar flui para a parte superior do corpo.

O sistema normalmente desliga após 1 a 3 minutos.

Para parar a operação, pressione  novamente.

### Ajuste da sensibilidade do controle de admissão de ar no modo automático

**PASSO 1** Acione  até que a tela “Adjust exhaust gas sensor” apareça estando com o veículo parado.

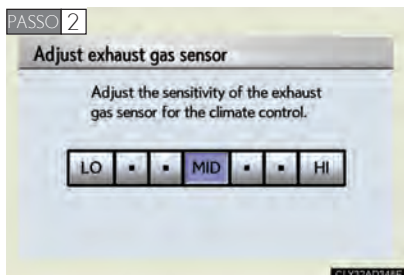

Toque qualquer interruptor dentre



(menor sensibilidade, maior sensibilidade) na tela de operação.

### Ajuste da posição e abertura e fechamento das saídas de ar

#### ► Saídas dianteiras centrais

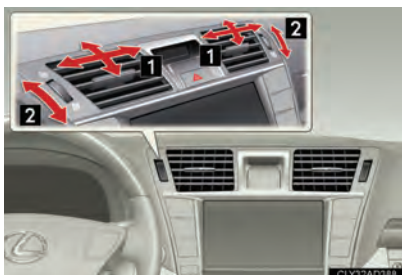

- 1 Direcione o fluxo de ar à esquerda ou direita, para cima ou para baixo.
- 2 Gire o botão para abrir ou fechar a saída.

#### ► Saídas dianteiras laterais



- 1 Direcione o fluxo de ar à esquerda ou direita, para cima ou para baixo.
- 2 Gire o botão para abrir ou fechar a saída.

#### ► Saídas de ar do assento traseiro P. 290

### ■ Funcionamento do sistema de ar condicionado no modo de condução Eco

No modo de condução Eco, o sistema de ar condicionado é controlado conforme segue para priorizar a eficiência do consumo:

- Os giros do motor e o funcionamento do compressor são controlados para restringir a capacidade de aquecimento/resfriamento
- A velocidade do ventilador é restrita quando o modo automático é selecionado

Para melhorar o desempenho do ar condicionado, execute as seguintes operações:

- Ajuste a velocidade do ventilador
- Desative o modo de condução Eco

### ■ Personalização

O controle do ar condicionado no modo de condução Eco pode ser alterado para o mesmo ajuste daquele usado no modo de condução normal.

(Dispositivos personalizáveis / Características personalizáveis / Recursos personalizáveis P. 608)

### ■ Uso no modo automático

A velocidade do ventilador é ajustada automaticamente de acordo com o ajuste de temperatura e as condições do ambiente. Como resultado, pode ocorrer o seguinte.

- Imediatamente após pressionar “AUTO”, o ventilador poderá parar por uns instantes até que o ar quente ou frio esteja pronto para fluir.
- Ar frio pode fluir para a região superior do corpo quando o aquecimento estiver ativado.

### ■ Uso do sistema no modo de ar recirculado

As janelas se embaçarão mais facilmente se o modo de recirculação de ar for usado por um período longo.

### ■ Alternando entre os modos de ar externo e ar recirculado

O modo de ar recirculado ou o modo de ar externo poderão ser automaticamente alternados de acordo com o ajuste de temperatura e a temperatura interna.

### ■ Recurso de desembaçamento de janelas

O modo de ar recirculado poderá alternar automaticamente para o modo  (ar externo) nas situações em que as janelas precisam ser desembaçadas.

### ■ Quando a temperatura externa se aproximar de 0°C (32°F)



O sistema de ar condicionado poderá não funcionar mesmo quando “A/C” é acionado.

### ■ Modo automático para controle de admissão de ar

No modo automático, o sistema detecta gases de exaustão e outros poluentes e automaticamente alterna entre os modos de ar externo e ar recirculado.

Quando o ar condicionado é desligado, e o ventilador está funcionando, ativar o modo "AUTO" ativará o sistema de ar condicionado.

### ■ Modo de remoção de pólen

- Quando o ar externo estiver frio, o que segue poderá ocorrer.
  - O modo de ar externo não irá comutar a .
  - O sistema do ar condicionado irá funcionar automaticamente.
  - A operação será cancelada após 1 minuto.
- Em tempo chuvoso, as janelas poderão embaçar. Pressione .

### ■ Purificador de ar

O purificador de ar será ativado quando o sistema do ar condicionado traseiro for ligado.

### ■ Odores do ar condicionado

- Durante o uso, vários odores de dentro e de fora do veículo poderão entrar e se acumular no sistema de ar condicionado. Isto poderá fazer o odor ser emitido pelas saídas.
- Para reduzir a ocorrência potencial de odores:
  - É recomendado que o sistema de ar condicionado seja ajustado para ar externo antes de desligar o veículo.
  - O tempo de início de funcionamento do ventilador pode ser postergado por um curto período de tempo logo após o sistema de ar condicionado ativado no modo automático.

### ATENÇÃO

#### ■ Para evitar que o para-brisa embaçe

Não use  durante a operação de ar frio em tempo extremamente úmido.

A diferença entre a temperatura do ar externo e a do para-brisa pode causar o embaçamento da superfície externa do para-brisa, bloqueando a sua visão.

 **NOTA**

■ **Para evitar a descarga da bateria**

Não deixe o sistema de ar condicionado ligado mais que o necessário quando o motor estiver desligado.

### 3-2. Uso do sistema de ar condicionado e desembaçador

## Sistema de ar condicionado traseiro

O fluxo de ar e as saídas são ajustadas automaticamente de acordo com os ajustes de temperatura.





### Uso no modo automático

**PASSO 1** Pressione "AUTO".

➔ O sistema de ar condicionado e o purificador de ar funcionarão e as saídas de ar a velocidade do ventilador se ajustarão automaticamente. Será exibido "AUTO" no painel de controle.

**PASSO 2** Pressione " ^ " em "TEMP" para aumentar a temperatura e " v " para diminuir a temperatura.

As saídas de ar e a velocidade do ventilador poderão ser ajustadas separadamente para o lado esquerdo e o lado direito dependendo do ajuste de temperatura.

### Ajuste das configurações

#### ■ Ajuste da temperatura

Pressione “ $\wedge$ ” em “TEMP” para aumentar a temperatura e “ $\vee$ ” para diminuir a temperatura.

As saídas de ar e a velocidade do ventilador poderão ser ajustadas separadamente para o lado esquerdo e o lado direito dependendo do ajuste de temperatura.

#### ■ Alternando as saídas de ar

Pressione .

As saídas de ar mudam a cada vez que  é pressionado.

Saídas de ar distintas podem ser escolhidas para os assentos da esquerda e da direita.

O ar flui conforme abaixo de acordo com o modo selecionado.



Parte superior do corpo

Quando o indicador “A/C” (na tela de operação) está ligado



Parte superior do corpo

Quando o indicador “A/C” (na tela de operação) está desligado



Parte superior do corpo e dos pés.



Pés

### ■ Ajuste do volume de ar

O volume de ar frio ou ar do purificador pode ser ajustado de acordo com o modo selecionado.

Pressione “Λ” (aumentar) ou “V” (diminuir) em .



Ar frio das aberturas no teto.



Operação do purificador de ar (o ar flui da tampa do porta-malas).

Pressione "OFF" para desligar o ventilador.

### Ajuste da posição e abertura e fechamento das saídas de ar

#### ► Saídas traseiras centrais (sem tela no console traseiro)

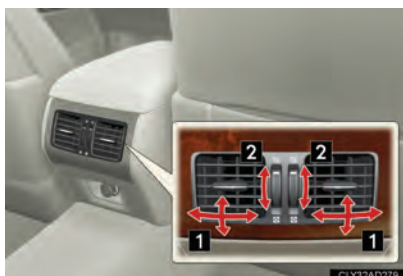

- 1 Direcione o fluxo de ar à esquerda ou direita, para cima ou para baixo.
- 2 Gire o botão para abrir ou fechar a saída.

#### ► Saídas traseiras centrais (com tela no console traseiro)



- 1 Direcione o fluxo de ar à esquerda ou direita, para cima ou para baixo.
- 2 Gire o botão para abrir ou fechar a saída.

### ► Saídas traseiras laterais



- 1 Direcione o fluxo de ar à esquerda ou direita, para cima ou para baixo.
- 2 Gire o botão para abrir ou fechar a saída.

### ► Saídas laterais no teto

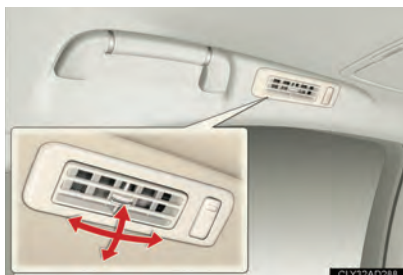

Direcione o fluxo de ar à esquerda ou direita, para cima ou para baixo.

### ■ Função de bloqueio de função



Para evitar operação acidental, os botões no descanso de braço traseiro podem ser bloqueados. Pressione "MODE" até ouvir um bip para bloquear os botões. Pressione "MODE" novamente até ouvir o Bip e desbloqueie.

O indicador é exibido quando os botões estão bloqueados.

### ■ Função de desligamento da iluminação do painel traseiro



A iluminação do painel de controle no descanso de braço traseiro pode ser desligada.

Pressione “2” até ouvir um bip para desligar a iluminação. Pressione “2” novamente até ouvir um bip e ligue a iluminação.

### ■ Substituição do filtro do ar condicionado traseiro

Substituir o filtro do ar condicionado ao usar o ar condicionado traseiro ou o purificador de ar, reduz o fluxo de ar ou o desempenho de desodorização. (P. 531)

#### NOTA

##### ■ Para evitar a descarga da bateria

Não deixe o sistema de ar condicionado ligado por mais tempo do que o necessário quando o motor estiver desligado.

## 3-2. Uso do sistema de ar condicionado e desembaçador Desembaçadores do vidro traseiro e dos espelhos externos

Estes recursos são usados para desembaçar a janela traseira e remover gotas de chuva, orvalho e geada dos espelhos retrovisores externos.



Liga/desliga

Pressione  para ligar os desembaçadores do vidro traseiro e dos espelhos retrovisores externos.

Os desembaçadores desligam automaticamente após 15 minutos.

O tempo de operação varia de acordo com a temperatura ambiente e a velocidade do veículo. Pressione o botão novamente para desligar.

### ■ O desembaçador pode ser acionado quando

O interruptor "ENGINE START STOP" está no modo IGNITION ON.

### ⚠ ATENÇÃO

#### ■ Quando os desembaçadores dos espelhos retrovisores externos estão ligados

Não toque a superfície externa dos retrovisores, pois podem ficar muito quentes e causar queimaduras.



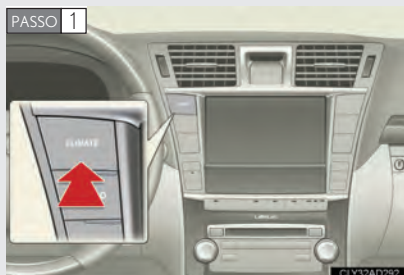

## 3-2. Uso do sistema de ar condicionado e desembaçador Degelo\* do limpador do para-brisa

Este recurso é usado para evitar que forme gelo no para-brisa e nas lâminas do limpador.

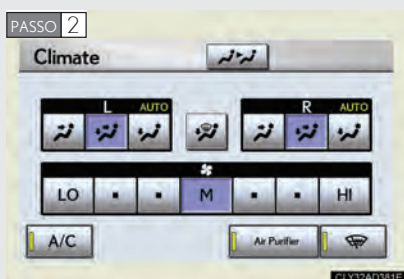

Pressione “CLIMATE” para exibir a tela de operação do ar condicionado.



Toque  para acionar o degelo no limpador do para-brisa. A função degelo será desligada automaticamente após aproximadamente 15 minutos.

Touchar o interruptor novamente também desliga o degelo.

3

Dispositivos internos

- O degelo do limpador do para-brisa pode ser acionado quando O interruptor “ENGINE START STOP” está no modo IGNITION ON.

### ATENÇÃO

- Quando o degelo dos limpadores do para-brisa está ligado Não toque o vidro na parte inferior do para-brisa ou ao lado das colunas pois as superfícies podem ficar muito quentes e causar queimaduras.

\*: se disponível

### 3-3. Uso do sistema de áudio Tipo de sistema de áudio

DVD player com disqueteira e rádio AM/FM  
Pressione “AUDIO” para exibir a tela de controle de áudio.



Tópico	Página
Uso do rádio	P. 298
Uso do DVD player	P. 300
Tocar um CD de áudio e discos MP3/WMA	P. 303
Executar um DVD de vídeo/áudio	P. 309
Executar um CD de vídeo	P. 322
Informações do DVD player e do disco DVD de vídeo	P. 325
Ouvir memória USB / iPod	P. 334
Melhor uso do sistema de áudio/vídeo	P. 344
Uso da conexão AUX	P. 346
Uso dos controles do áudio traseiro	P. 347
Uso dos comandos de áudio no volante	P. 351

#### ■ Uso de telefone celular

Poderá ser observada interferência nos alto-falantes do sistema de áudio quando um telefone celular for usado no interior ou próximo do veículo enquanto o sistema de áudio estiver funcionando.

#### NOTA

##### ■ Para evitar a descarga da bateria

Não deixe o sistema de áudio além do necessário com o motor desligado.

##### ■ Para evitar danos ao sistema de áudio/vídeo

Cuidado para não derramar bebidas ou outros líquidos no sistema de áudio.

### 3-3. Uso do sistema de áudio Uso do rádio

Pressione “AM” ou “FM” e toque cada aba da tela de controle do sistema de áudio para selecionar a faixa AM ou FM.



### Memorizar estações

**PASSO 1** Procure suas estações preferidas pelo dial  ou pressione “^” ou “v” em “SEEK•TRACK”.

**PASSO 2** Toque e segure uma das memórias de estação (1 - 6) até ouvir um bip.

### Procurar estações de rádio

#### ■ Busca das estações memorizadas

**PASSO 1** Toque “SCAN” na tela até parecer “P.SCAN”.  
As estações memorizadas serão sintonizadas por alguns segundos cada.

**PASSO 2** Toque “SCAN” novamente quando encontrar a estação desejada.

#### ■ Busca das estações dentro da área de alcance

**PASSO 1** Toque “SCAN” na tela.  
Aparecerá “SCAN” na tela e todas as estações dentro da área de alcance serão sintonizadas por alguns segundos cada.

**PASSO 2** Toque “SCAN” novamente quando encontrar a estação desejada.

#### ■ Quando a bateria é desconectada

As estações memorizadas são apagadas.

#### ■ Sensibilidade da recepção

- É difícil manter a recepção de rádio perfeita o tempo todo devido à constante mudança de posição da antena, diferenças na intensidade do sinal e objetos próximos como trens, transmissores, etc.
- A antena de rádio é montada dentro do vidro traseiro. Para manter a recepção de rádio clara, não aplique objetos com tinta metálica ou outros objetos metálicos junto à antena do vidro traseiro.

### 3-3. Uso do sistema de áudio Uso do DVD player

Introduza um DVD/CD ou pressione "DISC" com um DVD/CD introduzido.

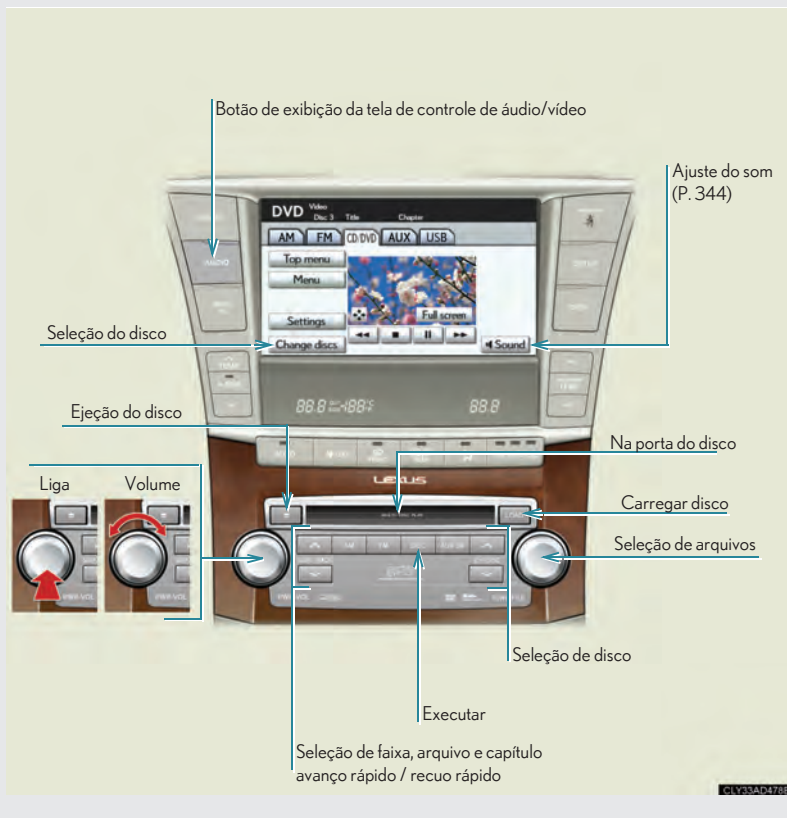

### Carga de discos

#### ■ Carga de um único disco

**PASSO 1** Pressione "LOAD".

**PASSO 2** Quando o indicador mudar de âmbar piscante para verde, insira o disco após a abertura da porta do CD/DVD player.

#### ■ Carga de múltiplos discos

**PASSO 1** Pressione e segure "LOAD" até ouvir um bip.

**PASSO 2** Quando o indicador mudar de âmbar piscante para verde, insira o disco após a abertura da porta.

**PASSO 3** Após a inserção de um disco, aguarde até que o indicador mude de âmbar piscante para verde e insira o disco seguinte após a abertura da porta.

**PASSO 4** Repita os passos 2 e 3 até que você tenha inserido todos os discos. Para cancelar, pressione "LOAD" ou "DISC". Se você não inserir um disco em 15 segundos, a carga será automaticamente cancelada.

### Ejetar discos

#### ■ Ejetar um disco

**PASSO 1** Selecione o disco a ser ejetado.

**PASSO 2** Pressione  e retire o disco.

#### ■ Ejetar todos os discos

Pressione e segure  até ouvir um bip, e retire os discos.

#### Selecionar um disco

##### ■ Para selecionar um disco

Pressione “ $\wedge$ ” ou “ $\vee$ ” em “CH•DISC”.

##### ■ Selecionar um disco da lista de discos

**PASSO 1** Toque “Change discs” na tela.

**PASSO 2**



Toque o disco desejado.



### 3-3. Uso do sistema de áudio

## Ouvir um CD de áudio e discos MP3/WMA

Insira um disco ou pressione “DISC” ou toque a aba “CD/DVD” na tela de controle de áudio com um disco inserido.

#### ■ Ícone da tela de controle

#### ► Modo CD

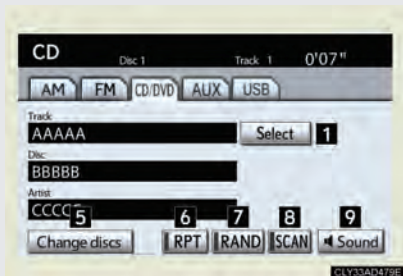

- 1 Selecione uma faixa
- 2 Selecione um arquivo
- 3 4 Selecione uma pasta
- 5 Selecione um disco (P. 302)
- 6 Repetir a execução
- 7 Execução aleatória
- 8 Buscar na execução
- 9 Ajustar o som (P. 344)

#### ► Modo MP3/WMA



#### Seleção, avanço rápido e busca de faixas

##### ■ Selecionar uma faixa

Pressione “^” ou “v” em “SEEK+TRACK” para selecionar a faixa desejada.

Para avanço ou recuo rápido, pressione e segure “^” ou “v” até ouvir um bip.

##### ■ Selecionar uma faixa da lista de faixas

**PASSO 1** Toque em “Select” de “Track” na tela.

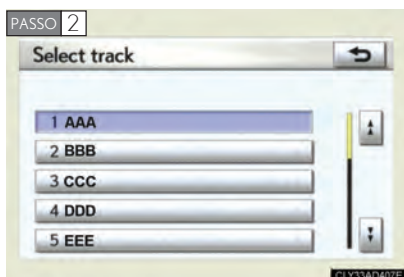

Toque no número da faixa desejada.

ou : altera a lista em grupos de 5 faixas.

Esta função só fica disponível se o veículo está parado.

##### ■ Busca em um disco

**PASSO 1** Toque “SCAN” na tela.  
Aparecerá “SCAN” na tela.

Serão tocados os primeiros 10 segundos de cada faixa.

**PASSO 2** Toque “SCAN” novamente quando encontrar a faixa desejada.

##### ■ Buscar nos discos carregados

**PASSO 1** Toque e segure em “SCAN” na tela até aparecer “D.SCAN”.  
Serão tocados os primeiros 10 segundos de cada faixa em cada disco.

**PASSO 2** Toque “SCAN” novamente quando encontrar o disco desejado.

#### Selecionar uma pasta

##### ■ Selecionar uma pasta

Toque “Folder ▲” ou “▼” na tela para selecionar a pasta seguinte ou a anterior.

##### ■ Selecionar uma pasta da lista de pastas

**PASSO 1** Toque “Select” de “Folder” na tela.



Toque o número da pasta desejada.

▲ ou ▼ : altera a lista em grupos de 5 faixas.

Esta função só fica disponível se o veículo está parado.

##### ■ Selecionar a pasta desejada marcando o primeiro arquivo de cada pasta

Toque e segure “SCAN” na tela até aparecer “FLD.SCAN”.

Toque “SCAN” novamente quando a pasta desejada for encontrada.

#### Seleção, avanço rápido e busca de arquivos

##### ■ Selecionar um arquivo por vez

Gire  ou pressione “Λ” ou “∨” em “SEEK•TRACK” para selecionar o arquivo desejado.



Para avanço ou recuo rápidos, pressione e segure “Λ” ou “∨” em “SEEK•TRACK” até encontrar o arquivo desejado.

##### ■ Selecionar um arquivo em uma lista de arquivos

**PASSO 1** Toque “Select” de “File” na tela.

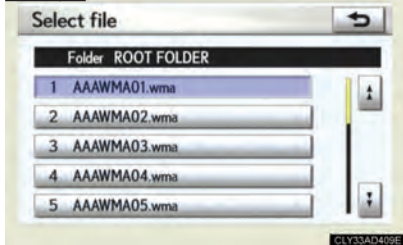
**PASSO 2** Toque no número do arquivo desejado.



 ou  : altera a lista em grupos de 5 faixas.

Esta função só fica disponível se o veículo está parado.

##### ■ Selecionar o arquivo desejado marcando os arquivos na pasta

Toque “SCAN” na tela.

Toque “SCAN” novamente quando o arquivo desejado for encontrado.

### Execução aleatória

#### ► CD de áudio

##### ■ Disco atual

Toque em “RAND” na tela.

As faixas serão tocadas em ordem aleatória.

##### ■ Em todos os discos

Toque e segure “RAND” na tela até aparecer “D.RAND”.

As faixas de todos os discos carregados serão tocadas em ordem aleatória.

#### ► Disco MP3/WMA

##### ■ Executar os arquivos de uma pasta específica.

Toque em “RAND” na tela.

##### ■ Executar todos os arquivos em um disco

Toque e segure “RAND” na tela até aparecer “FLD.RAND”.

### Repetir uma faixa ou um disco

#### ► CD de áudio

##### ■ Repetir uma faixa

Toque “RPT” na tela.

##### ■ Repetir um disco

Toque e segure “RPT” na tela até aparecer “D.RPT”.

#### ► Disco MP3/WMA

##### ■ Repetir um arquivo

Toque “RPT” na tela.

##### ■ Repetir todos os arquivos em uma pasta

Toque e segure “RPT” na tela até aparecer “FLD.RPT”.

■ **Cancelar a busca, execução aleatória e repetir a execução**

Toque "SCAN", "RAND", ou "RPT" na tela novamente.

■ **Exibir o título e o nome do artista**

Se um disco CD-TEXT está inserido, os títulos do disco e da faixa serão exibidos. Até 32 letras podem ser exibidas.

■ **Mensagens de erro**

P. 325

### 3-3. Uso do sistema de áudio

#### Execução de DVD de vídeo/áudio

Por motivo de segurança, você pode desfrutar do conteúdo visual de discos apenas se o veículo estiver parado com o interruptor "ENGINE START STOP" nos modos ACCESSORY ou IGNITION ON e o freio de estacionamento estiver acionado.

Enquanto você dirigir, somente o conteúdo de áudio é executado.

Quando um disco DVD de vídeo ou áudio é inserido durante a condução, o histórico principal será automaticamente executado. No entanto, alguns discos poderão não ser executados automaticamente.

Insira um disco ou pressione "DISC" ou toque na aba "CD/DVD" na tela de controle com um disco inserido.

### 3-3. Uso do sistema de áudio

#### ■ Tela de ícones de controle

Toque em qualquer parte da tela se não houver nenhum ícone exibido enquanto estiver assistindo a um vídeo e a seguinte tela aparecerá.

#### ▶ Modo vídeo DVD



- 1 2 Exibe a tela de menu
- 3 Exibe a tela de configuração (P. 311)
- 4 Selecionar um disco (P. 302)
- 5 Tecla de controle do menu (P. 312)
- 6 Retorna para tela cheia (apenas se o veículo está parado e o freio de estacionamento acionado)

#### ▶ Modo de áudio de DVD



- 7 Retornar
- 8 Parar
- 9 Pausar  
Toque  para executar
- 10 Avanço rápido
- 11 Ajustar o som (P. 344)

Se aparecer  na tela ao você tocar em um ícone, a operação associada ao controle não é permitida.



#### ■ Tela de configuração

Toque em "Settings" na tela de ícones de controle e a seguinte tela aparecerá.

#### ▶ Modo DVD vídeo



- 1 Busca por título/grupo
- 2 Altera idioma do áudio/formato do áudio
- 3 Altera o ângulo
- 4 Altera a definição inicial
- 5 Exibe uma cena predeterminada e inicia a reprodução a partir daquele ponto



#### ▶ Modo DVD áudio





- 6 Altera o idioma das legendas
- 7 Altera o tamanho da tela
- 8 Retorna para tela cheia (apenas se o veículo está parado e o freio de estacionamento acionado)
- 9 Retorna à página anterior
- 10 Seleciona o número do menu
- 11 Vai para a página seguinte
- 12 Repete a execução
- 13 Execução aleatória
- 14 Busca na execução

Se aparecer  na tela ao você tocar em um ícone, a operação associada ao controle não é permitida.

#### Avanço rápido/recuo rápido de um disco

Toque e segure  ou  na tela de ícones de controle ou pressione e segure em “^” ou “v” em “SEEK+TRACK” até ouvir um bip.





#### Execução em câmera lenta

Toque  e então toque  na tela de ícones de controle. O vídeo é executado em câmera lenta ao pressionar .

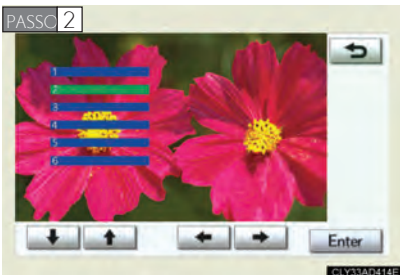
#### Uso do menu do DVD

**PASSO 1** Toque “Menu” ou “Top menu” na tela de ícones de controle. Toque  se a tecla de controle do menu não aparecer na tela de menu.



Toque o item do menu na tela ou toque , ,  ou  para selecionar um item e então toque “ENTER” para selecionar.

Note que itens específicos da forma de operação diferem de um DVD para outro. Consulte o manual que acompanha o disco do DVD. (a imagem acima é um exemplo.)

#### Seleção de uma tela

##### ■ Busca por título (modo DVD vídeo)

PASSO 1 Toque "Search" na tela "Settings".

PASSO 2 Digite o número do título desejado e toque em "OK".

##### ■ Busca por grupo (modo DVD áudio)

PASSO 1 Toque "Search" na tela "Settings".

PASSO 2 Digite o número do grupo desejado e toque em "OK".

##### ■ Executar um grupo de bônus (modo DVD áudio, se o DVD tem opções de bônus)

PASSO 1 Toque "Search" na tela "Settings".

PASSO 2 Digite o número do grupo de bônus desejado e toque em "OK".

##### ■ Busca por capítulo/faixa

Pressione " ^ " ou " v " em "SEEK•TRACK" para selecionar o capítulo/faixa desejado.

##### ■ Selecionar um número do menu (modo DVD áudio)

PASSO 1 Toque "Select number" na tela "Settings".

PASSO 2 Digite o número do menu desejado e toque em "OK".

#### Alterar o idioma das legendas

PASSO 1 Toque "Subtitles" na tela "Settings".

PASSO 2



Cada vez que você toca "Change" o próximo idioma disponível é selecionado.

"Hide": inibe as legendas

#### Alterar a linguagem do áudio (modo DVD vídeo)

PASSO 1 Toque "Audio" na tela "Settings".



Cada vez que você tocar "Change" o próximo formato de áudio disponível é selecionado.

#### Alterar o formato do áudio (modo DVD áudio)

PASSO 1 Toque "Audio" na tela "Settings".

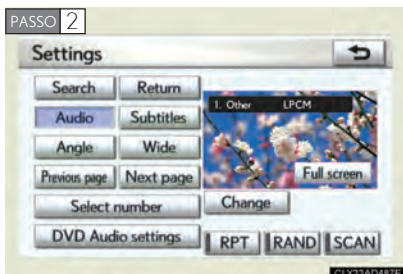

Cada vez que você tocar "Change" o próximo formato de áudio disponível é selecionado.

#### Alterar o ângulo (se a opção ângulo estiver disponível)

PASSO 1 Toque "Angle" na tela "Settings".



Cada vez que você tocar "Change" o próximo formato de áudio disponível é selecionado.

#### Alterar o tamanho da tela

**PASSO 1** Toque “Wide” na tela “Settings”.

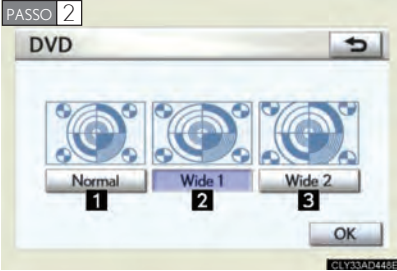

Toque o botão desejado e toque “OK”.

- 1** Exibe uma tela 3 : 4, com cada lateral em preto
- 2** Expande a tela 3 : 4 horizontalmente para preencher a tela
- 3** Expande a tela 3 : 4 verticalmente e horizontalmente, à mesma proporção para preencher a tela

#### Alterar a página (modo DVD áudio)

Toque “Previous page” ou “Next page” na tela “Settings” para alterar a página.

#### Repetir uma faixa (modo DVD áudio)

Toque “RPT” na tela “Settings”.

#### Execução aleatória (modo DVD áudio)

Toque “RAND” na tela “Settings”.  
As faixas são tocadas em ordem aleatória.

#### Busca de faixas (modo DVD áudio)

**PASSO 1** Toque “SCAN” na tela “Settings”.  
Os primeiros 10 segundos de cada faixa serão tocados.

**PASSO 2** Toque “SCAN” novamente quando a faixa desejada é encontrada.

#### Ajuste inicial do DVD

##### ■ Exibir a tela “Setup menu”

**PASSO 1** Toque “DVD Video settings” ou “DVD Audio settings” na tela “Settings”.

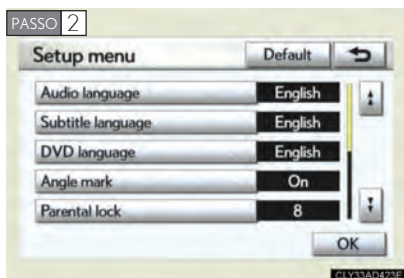

Após alterar os ajustes iniciais, toque “OK”.

“Default”: restaura os ajustes padrão

 : retorna à tela anterior

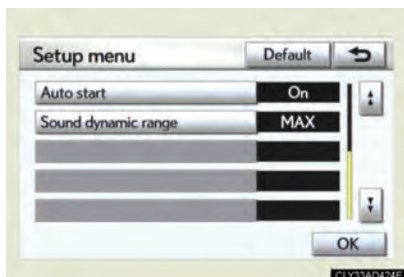

##### ■ Selecionar o idioma do áudio (modo DVD vídeo)

**PASSO 1** Toque “Audio language” na tela “Setup menu”.

**PASSO 2** Selecione o idioma desejado.

Se você não encontrar o idioma desejado, toque “Other” e digite o código do idioma desejado. (P. 318)

##### ■ Selecionar o idioma das legendas

**PASSO 1** Toque “Subtitle language” na tela “Setup menu”.

**PASSO 2** Selecione o idioma desejado.

Se você não encontrar o idioma desejado, toque “Other” e digite o código do idioma desejado. (P. 318)

#### ■ Ajuste do idioma do menu

**PASSO 1** Toque "DVD language" na tela "Setup menu".

**PASSO 2** Selecione o idioma desejado.

Se você não encontrar o idioma desejado, toque "Other" e digite o código do idioma desejado. (P. 318)

#### ■ Ajuste da marca de ângulo

Se o DVD tem opções de ângulos, você pode ativar/desativar a marca.

**PASSO 1** Toque "Angle mark" na tela "Setup menu".

**PASSO 2** Selecione "On" ou "Off".

#### ■ Ajuste do controle dos pais (modo de vídeo de DVD)

**PASSO 1** Toque "Parental lock" na tela "Setup menu".

**PASSO 2** Digite o código pessoal de 4 dígitos e toque "OK".

Toque  10 vezes para redefinir o código pessoal.

**PASSO 3** Selecione um nível de controle (1 - 8). (P. 327)

#### ■ Ajuste do início automático

Os discos que são inseridos enquanto o veículo está em movimento iniciarão a execução automaticamente.

**PASSO 1** Toque "Auto start" na tela "Setup menu".

**PASSO 2** Selecione "On" ou "Off".

Alguns discos poderão não tocar se você definir para "On".

#### ■ Ajuste da faixa dinâmica do som (modo DVD de vídeo)

A diferença entre o volume mais baixo e o mais alto pode ser ajustada.

**PASSO 1** Toque "Sound dynamic range" na tela "Setup menu".

**PASSO 2** Selecione "MAX", "STD" ou "MIN".

#### ■ Digitar um código de idioma

Se você tocar “Other” nas telas “Audio language”, “Subtitle language” ou “DVD language”, você pode selecionar um idioma digitando o código de 4 dígitos se aquele idioma estiver disponível.

Digite o código de idioma de 4 dígitos e toque “OK”.

#### ● Códigos de idioma

Código	Idioma	Código	Idioma	Código	Idioma
0514	Inglês	0207	Búlgaro	0712	Galício
0618	Francês	0208	Bihari	0714	Guarani
0405	Alemão	0209	Bislama	0721	Gujarati
0920	Italiano	0214	Bengalês	0801	Hausa
0519	Espanhol	0215	Tibetano	0809	Hindi
2608	Chinês	0218	Bretão	0818	Croata
1412	Holandês	0301	Catalão	0821	Húngaro
1620	Português	0315	Córsico	0825	Armênio
1922	Sueco	0319	Tcheco	0901	Interlingua
1821	Russo	0325	Galês	0905	Interlingue
1115	Coreano	0401	Dinamarquês	0911	Inupiak
0512	Grego	0426	Butanês	0914	Indonésio
0101	Afar	0515	Esperanto	0919	Islandês
0102	Abkhaziano	0520	Estoniano	0923	Hebraico
0106	Afrikaans	0521	Basco	1001	Japonês
0113	Amárico	0601	Persa	1009	Ídiche
0118	Árabe	0609	Finlandês	1023	Javanês



### 3-3. Uso do sistema de áudio

Código	Idioma	Código	Idioma	Código	Idioma
0119	Assamês	0610	Fijiano	1101	Georgiano
0125	Aymara	0615	Faroense	1111	Cazaque
0126	Azerbaijano	0625	Frísio	1112	Groenlandês
0201	Bashkir	0701	Irlandês	1113	Cambodjano
0205	Bielorusso	0704	Escocês	1114	Kanada
1119	Cachemirês	1415	Norueguês	1914	Shona
1121	Curdo	1503	Occitanês	1915	Somaliano
1125	Quirguiztanês	1513	(Afan) Oromo	1917	Albanês
1201	Latim	1518	Oriya	1918	Sérvio
1214	Lingala	1601	Panjabi	1919	Siswati
1215	Laothiano	1612	Polonês	1920	Sesotho
1220	Lituano	1619	Pashto, Pushto	1921	Sundanês
1222	Letoniano	1721	Quechua	1923	Swahili
1307	Malgaxe	1813	Reto- Romanche	2001	Tamil
1309	Maori	1814	Kirundi	2005	Telugu
1311	Macedônio	1815	Romeno	2007	Tadjique
1312	Malaiala	1823	Kinyarwanda	2008	Tailandês
1314	Mongólio	1901	Sânscrito	2009	Tigrinya
1315	Moldávio	1904	Sindhi	2011	Turkmenistanês
1318	Marathi	1907	Sangho	2012	Tagalog

### 3-3. Uso do sistema de áudio

Código	Idioma	Código	Idioma	Código	Idioma
1319	Malaio	1908	Servo-Croata	2014	Setswana
1320	Maltês	1909	Singalês	2015	Tonga
1325	Burmês	1911	Eslovaco	2018	Turco
1401	Nauru	1912	Eslovênio	2019	Tsonga
1405	Nepalês	1913	Samoano	2020	Tatar
2023	Twi	2209	Vietnamita	2515	Iorubá
2111	Ucraniano	2215	Volapük	2621	Zulu
2118	Urdu	2315	Uólofe		
2126	Uzbeque	2408	Xhosa		

#### ■ Quando a tela de menu é apresentada pela primeira vez



Esta tela aparece depois que o interruptor "ENGINE START STOP" é colocado no modo ACCESSORY ou IGNITION ON.

#### ■ Quando um passageiro traseiro seleciona "Setup Menu"



Para cancelar a operação de configuração a partir do assento traseiro, toque em "Play".

#### ■ Cancelar a execução em repetição, aleatória e busca

Toque "RPT", "RAND" ou "SCAN" na tela novamente.

#### ■ Bloqueio do sistema traseiro

P. 292

#### ■ Mensagens de erro

Se "Region code error" for exibido, verifique se o código de região impresso no disco DVD combina com o código de região do DVD player.

Se uma mensagem diferente é exibida: P. 325

### 3-3. Uso do sistema de áudio Execução de um CD de vídeo

Por motivo de segurança, você pode desfrutar do conteúdo visual de discos apenas se o veículo estiver parado com o interruptor “ENGINE START STOP” nos modos ACCESSORY ou IGNITION ON e o freio de estacionamento acionado. Enquanto você dirige, somente o conteúdo de áudio será executado. Insira um disco ou pressione “DISC” ou toque na aba “CD/DVD” na tela de controle com um disco inserido.

#### ■ Tela de ícones de controle

Toque em qualquer parte da tela se não houver nenhum ícone exibido enquanto estiver assistindo a um vídeo e a seguinte tela aparecerá.



- 1 Exibe a tela de configuração (P. 323)
- 2 Selecionar um disco (P. 302)
- 3 Retorna para tela cheia (apenas se o veículo está parado e o freio de estacionamento acionado)
- 4 Retornar
- 5 Parar
- 6 Pausar  
Toque  para executar
- 7 Avanço rápido
- 8 Ajustar o som (P. 344)

Se aparecer  na tela ao você tocar em um ícone, a operação associada ao controle não é permitida.

#### ■ Tela de configuração

Toque em “Settings” na tela de ícones de controle e a seguinte tela aparecerá.





- 1 Alterar o som-multiplex
- 2 Retorna à página anterior
- 3 Seleciona o número do menu (P. 313)
- 4 Exibe uma cena predeterminada e inicia a reprodução a partir daquele ponto
- 5 Altera o tamanho da tela (P. 315)
- 6 Vai para a página seguinte
- 7 Retorna para tela cheia (apenas se o veículo está parado e o freio de estacionamento acionado)

Se aparecer  na tela ao você tocar em um ícone, a operação associada ao controle não é permitida.



#### Selecionar uma faixa

Pressione “^” ou “v” em “SEEK•TRACK” para selecionar a faixa desejada.

#### Avanço rápido/recuo rápido de um CD de vídeo

Toque e segure  ou  na tela de ícones de controle ou pressione e segure em “^” ou “v” em “SEEK•TRACK” até ouvir um bip.

#### Execução em câmera lenta

Toque  e então toque  na tela de ícones de controle. O vídeo é executado em câmera lenta ao pressionar .

#### Usar o menu do CD de vídeo

Toque "Return" na tela "Settings".

Consulte o manual que acompanha o CD de vídeo para os itens de menu específicos.

#### Alterar o som - modo multiplex

Toque "Main/Sub" na tela "Settings". O modo alterna a cada vez que "Main/Sub" é tocado.

"Main" ^ "Sub" v "Main/Sub"



#### Alterar a página

##### ► Exibir o menu do disco

Toque "Previous page" ou "Next page" na tela "Settings" para alternar para a página anterior/seguinte.

##### ► Enquanto executar um vídeo

Toque "Previous page" ou "Next page" na tela "Settings" para alternar para a página anterior/seguinte.

---

#### ■ Mensagens de erro

P. 325

### 3-3. Uso do sistema de áudio

## Informações do DVD player e disco DVD de vídeo

#### ■ Mensagens de erro

Consulte a tabela a seguir e tome as medidas necessárias.







Se o problema não for solucionado, leve o veículo a sua Concessionária Autorizada da Marca Lexus.

Mensagem	Causa	Correção
Não foi encontrado nenhum disco.	Não há um disco no player.	Insira um disco.
Verifique o disco X	<ul style="list-style-type: none"><li>• O disco X está sujo ou danificado.</li><li>• O disco X está inserido de cabeça para baixo.</li><li>• O disco X não é executável pelo player.</li></ul>	<ul style="list-style-type: none"><li>• Limpe o disco.</li><li>• Insira o disco corretamente.</li><li>• Confirme se o disco é executável pelo player.</li></ul>
Erro de DVD	<ul style="list-style-type: none"><li>• Há uma falha no sistema.</li><li>• A operação parou devido a alta temperatura do player.</li></ul>	<ul style="list-style-type: none"><li>• Ejete o disco.</li><li>• Ejete o disco e aguarde o player esfriar.</li></ul>
Não há arquivos de música.	Isto indica que não há dados executáveis no disco.	Ejete o disco.

#### ■ Discos DVD de vídeo

- O DVD player é compatível os formatos PAL color TV.
- Código de região: Alguns discos DVD de vídeo possuem um código de região na qual você pode utilizar o disco DVD de vídeo. Se o disco DVD de vídeo não for marcado como "ALL" ou "4", você não poderá usá-lo neste DVD player. Se você tentar executar qualquer disco DVD de vídeo inadequado neste player, a tela exibirá a mensagem "Region code error". Mesmo que o disco DVD de vídeo não tenha um código de região, você poderá não ser capaz de usá-lo.

## ■ Símbolos mostrados nos discos DVD de vídeo

Símbolo	Significado
	Indica formato PAL.
	Indica o número de faixas de áudio.
	Indica o número de idiomas de legendas.
	Indica o número de ângulos.
	Indica as taxas de exibição de tela disponíveis. Wide screen: 16:9 Padrão: 4:3
	Indica o código de região do disco. ALL: em todos os países Número: código de região



#### ■ Discos que podem ser usados

Os discos com as marcas abaixo podem ser usados.

A execução poderá não ser possível dependendo do formato da gravação ou dos recursos do disco, ou riscos, sujeira ou deterioração.



CDs com recursos de proteção contra cópia poderão não funcionar corretamente.

#### ■ Recurso de proteção do DVD player

Para proteger os componentes internos, a execução é interrompida automaticamente quando há detecção de algum problema enquanto o DVD player está sendo usado.

#### ■ Se os discos forem deixados dentro do DVD player ou na posição de ejetado por períodos longos

Os discos poderão ser danificados ou poderão não tocar corretamente.

#### ■ Limpadores de lentes

Não use limpadores de lentes. Isto poderá danificar o DVD player.

#### ■ Informações do disco DVD de vídeo

##### ● Discos DVD de vídeo

Digital Versatile Disc para vídeo. Os discos DVD de vídeo adotam o padrão "MPEG2", um dos padrões mundiais para tecnologia de compressão digital.

Os dados para imagem são comprimidos a 1/40 em média e gravados. A tecnologia codificada em taxa variável em que o volume de dados designado à imagem é alterado depende do formato da imagem também adotada. Os dados de áudio são gravados usando sistema digital PCM e Dolby, que permitem melhor qualidade de áudio.

Além disso, os dispositivos multi-ângulo e multi-idioma também irão aumentar o seu prazer ao desfrutar da tecnologia mais avançada de DVD de vídeo.

- Restrições de público

Este recurso limita o que pode ser visto de acordo com os níveis de restrição do país. O nível de restrições varia de acordo com o disco de DVD de vídeo. Alguns discos DVD de vídeo não serão executados em nenhuma parte, ou cenas violentas são ignoradas ou substituídas por outras cenas.

Nível 1: os discos DVD de vídeo para crianças podem ser executados.

Níveis 2-7: os discos DVD de vídeo para crianças e filmes avaliados em "G".

Nível 8: Todos os tipos de disco DVD de vídeo podem ser executados.

- Opção multi-ângulo

Você pode desfrutar da mesma cena a partir de diferentes ângulos.

- Opção multi-idioma

Você pode selecionar o idioma das legendas e do áudio.

- Códigos de região

Os códigos de região são fornecidos nos DVD players e nos discos DVD. Se o disco DVD de vídeo não possui o mesmo código de região do DVD player, você não poderá executar o disco no DVD player. (P. 325)

- Áudio

Este DVD player pode executar DVDs de formatos de áudio PCM linear, Dolby Digital e MPEG. Outros tipos decodificados não podem ser tocados.

- Título e capítulo

Os programas de vídeo e áudio armazenados no disco DVD de vídeo são divididos em partes por título e capítulo.

Título: A maior unidade de programas de vídeo ou áudio armazenada. Normalmente, um filme, um álbum, ou um programa de áudio são designados por um título.

Capítulo: Um título é composto de um ou mais capítulos.

#### ■ Áudio

##### ● Dolby Digital

Fabricado sob licença de Dolby Laboratories.

“Dolby”, “Pro Logic”, e outros símbolos duplo-D são marcas registradas de Dolby Laboratories.

Este produto incorpora tecnologia de proteção de direitos por métodos de certas patentes americanas e outros direitos de propriedade intelectual detidos pela Macrovision Corporation e outros detentores de direitos. O uso desta tecnologia protegida por direito deve ser autorizada pela Macrovision Corporation, e é destinada para uso doméstico e outros usos de assistência limitada a menos que de seja autorizado de outra forma pela Macrovision Corporation.

A engenharia reversa ou a desmontagem são expressamente proibidas.

##### ● DTS

“DTS” e “DTS Digital Surround” são marcas registradas da Digital Theater System, Inc.

#### ■ Arquivos MP3 e WMA

O MP3 (MPEG Audio LAYER 3) é um formato padrão de compressão de áudio.

Os arquivos podem ser comprimidos por aproximadamente 1/10 do seu tamanho original utilizando compressão MP3.

O WMA (Windows Media Audio) é um formato de compressão da Microsoft.

Este formato comprime dados de áudio para um tamanho menor do que o do formato MP3.

Há um limite para os padrões de arquivos MP3 e WMA que podem ser usados e para as mídias/formatos onde estes arquivos estão gravados.

##### ● Compatibilidade de arquivo MP3

• Padrões de compatibilidade MP3 (MPEG1 LAYER3, MPEG2 LSF LAYER3)

• Frequências de sampling compatíveis

MPEG1 LAYER3: 32, 44.1, 48 (kHz)

MPEG2 LSF LAYER3: 16, 22.05, 24 (kHz)

• Taxas de bit compatíveis (compatível com VBR)

MPEG1 LAYER3: 64, 80, 96, 112, 128, 160, 192, 224, 256, 320 (kbps)

MPEG2 LSF LAYER3: 64, 80, 96, 112, 128, 144, 160 (kbps)

• Modos de canal compatíveis: stereo, joint stereo, canal duplo e monaural

- Compatibilidade de arquivos WMA

- Padrões de compatibilidade  
WMA Versões 7, 8, 9
- Frequências de sampling compatíveis  
32, 44.1, 48 (kHz)
- Taxas de bit compatíveis (somente compatível com execução em 2 canais)  
Versões 7, 8: CBR 48, 64, 80, 96, 128, 160, 192 (kbps)  
Versão 9: CBR 48, 64, 80, 96, 128, 160, 192, 256, 320 (kbps)

- Mídia compatível

As mídias que podem ser usadas para execução de MP3 e WMA são CD-Rs e CD-RWs.

A execução em alguns casos poderá não ser possível se o CD-R ou CD-RW não estiverem finalizados. A execução poderá não ser possível ou o áudio poderá pular se o disco estiver riscado ou marcado com impressões digitais.

- Formatos de disco compatíveis

Os seguintes formatos de disco podem ser usados.

- Formatos de disco: CD-ROM Mode 1 e Mode 2  
CD-ROM XA Mode 2, Form 1 and Form 2
- Formatos de arquivo: ISO9660 Level 1, Level 2, (Romeo, Joliet)  
Os arquivos MP3 e WMA em qualquer outro formato diferente dos listados acima poderão não tocar corretamente, e seus nomes de arquivos e nomes de pasta poderão não ser exibidos corretamente.

Seguem os itens relacionados a padrões e limitações:

- Hierarquia máxima de diretórios: 8 níveis (incluindo a raiz)
- Tamanho máximo de nome de pasta/nome de arquivo: 32 caracteres
- Número máximo de pastas: 192 (incluindo a raiz)
- Número máximo de arquivos por disco: 255

- Nomes de arquivos

Os únicos nomes que podem ser reconhecidos como MP3/WMA e executados são aqueles com a extensão .mp3 ou .wma.

- Discos contendo gravações em multi-sessões

Como o sistema de áudio é compatível com multi-sessões, é possível executar discos que contenham arquivos MP3 e WMA. No entanto, apenas a primeira sessão pode ser executada.

#### ● Etiquetas ID3 e WMA

As etiquetas ID3 podem ser adicionadas a arquivos MP3, tornando possível gravar o nome da faixa, nome do artista, etc.

O sistema é compatível com as etiquetas ID3 Ver. 1.0, 1.1, e Ver. 2.2, 2.3. (O número de caracteres é baseado no ID3 Ver. 1.0 e 1.1.) As etiquetas WMA podem ser adicionadas a arquivos WMA, tornando possível gravar o nome da faixa e o nome do artista do mesmo modo que com etiquetas ID3.

#### ● Execução MP3 e WMA

Quando um disco contendo arquivos MP3 ou WMA é inserido, todos os arquivos são primeiramente verificados. Ao fim desta verificação, o primeiro arquivo MP3 ou WMA é executado. Para fazer a verificação completa mais rapidamente, recomendamos que nenhum outro tipo de arquivo seja gravado e não crie pastas desnecessárias.

Discos que contenham uma mistura de dados de música e dados em formato MP3 e WMA não poderão ser executados.

#### ● Extensões

Se as extensões .mp3 e .wma forem usadas para arquivos que não sejam MP3 e WMA, eles poderão ser erroneamente interpretados e tocados como arquivos MP3 e WMA. Isto poderão resultar em grandes quantidades de interferência e causar dano aos alto-falantes.

#### ● Execução

- Para tocar arquivos MP3 com alta qualidade de som, recomendamos uma taxa fixa de bits de no mínimo 128 kbps e uma frequência de sampling de 44.1 kHz.
- A execução de CD-R ou CD-RW poderão não ser possível em algumas situações dependendo das características do disco.
- Há uma grande variedade de freeware e outros softwares de conversão para arquivos MP3 e WMA no mercado, e dependendo do status da conversão e do formato do arquivo, poderá haver baixa qualidade do som ou ruídos no início da execução. Em alguns casos, a execução não será possível.
- Quando arquivos diferentes de MP3 ou WMA são gravados em um disco, poderá demorar mais tempo para o reconhecimento do disco, e em alguns casos a execução não será possível.
- Microsoft, Windows e Windows Media são marcas registradas da Microsoft Corporation nos Estados Unidos e em outros países.

#### ATENÇÃO

##### ■ Precauções quanto a DVD de vídeo

Os textos de diálogos em alguns DVDs são gravados em volume baixo para enfatizar o impacto dos efeitos de áudio. Se ajustar o volume assumindo que os diálogos representam o nível máximo de volume possível para o DVD, você poderá ser surpreendido pelo maior volume dos efeitos de áudio ou quando passar a uma fonte de áudio diferente.

O volume alto poderá causar um impacto significativo ao corpo humano ou representar risco na condução do veículo. Tenha isto em mente quando ajustar o volume.

#### NOTA

##### ■ Discos e adaptadores que não podem ser usados

Não use os seguintes tipos de discos, adaptadores de discos de 8 cm (3 pol) ou Dual Disc. Tal procedimento poderá danificar o player e/ou as funções de inserção/ejeção de disco.



- Discos que tenham um diâmetro diferente de 12 cm (4.7 pol).



- Discos de baixa qualidade ou deformados.

#### NOTA



- Discos com uma área de gravação transparente ou translúcida.



- Discos que tenham fita adesiva, stickers ou etiquetas de CD-R afixados, ou que tenham tido as etiquetas removidas.

#### ■ Cuidados com o player

A não observância das seguintes precauções poderá resultar em danos aos discos ou ao player.

- Não insira nada além de discos na porta de discos.
- Não coloque óleo no player.
- Armazene os discos fora da luz solar direta.
- Nunca tente desmontar qualquer parte do player.



- Nunca insira mais que um disco por vez.

### 3-3. Uso do sistema de áudio Ouvir uma memória USB/iPod

Conectar uma memória USB ou um iPod permite a você ouvir música através dos alto-falantes do veículo.

Pressione “AUX•USB” até que a aba “USB” apareça e toque a aba “USB” na tela de controle de áudio.

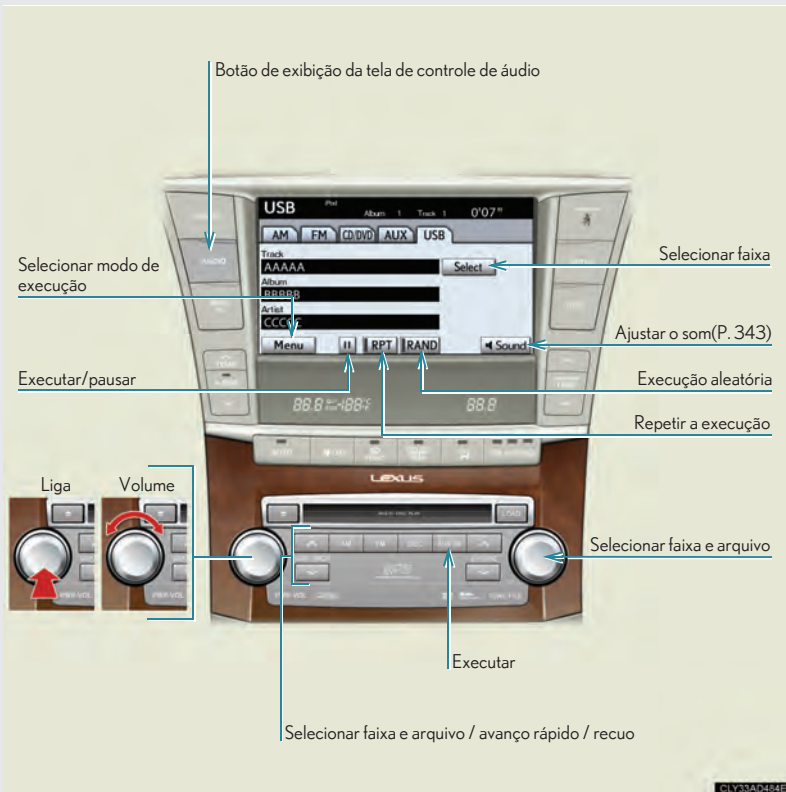

A ilustração acima mostra uma tela para iPod.



#### Conexão da memória USB/iPod





Abra a tampa e conecte o player utilizando um cabo.

Ligue a memória USB ou iPod se não estiver ligado.

#### Executar com um iPod

##### ■ Executar/pausar



Toque  ou  para executar / pausar.

##### ■ Selecionar um modo de execução

**PASSO 1** Toque "Menu" na tela.

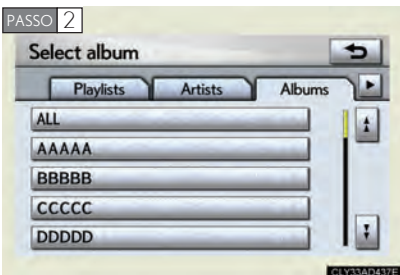

Selecione o modo de execução desejado tocando nas abas "Playlists", "Artists", "Albums", "Songs", "Podcasts", "Audio-books", "Genres" ou "Composers".

#### Selecionar uma pasta (memória USB)

##### ■ Selecionar uma pasta



Toque "Folder  " ou "  " na tela para selecionar a pasta seguinte/anterior.

##### ■ Seleccione uma pasta da lista

**PASSO 1** Toque "Select" em "Folder" na tela.



Toque no número da faixa desejada.

 ou  : altera a lista em grupos de 5 faixas.

Esta função só fica disponível se o veículo está parado.

##### ■ Selecionar a pasta desejada marcando o primeiro arquivo de cada pasta

Toque e segure "SCAN" na tela até aparecer "FLD.SCAN".

Toque "SCAN" novamente quando a pasta desejada for encontrada.

#### Selecionar um arquivo/faixa

##### ■ Selecionar um arquivo/faixa por vez

Gire  ou pressione " ^ " ou " v " em "SEEK•TRACK" para selecionar o arquivo/faixa desejado.

Para avanço ou recuo rápido, pressione e segure " ^ " ou " v " em "SEEK•TRACK" até ouvir um Bip.

#### ■ Selecionar um arquivo/faixa da lista

**PASSO 1** Toque "Select" em "File"/"Track".

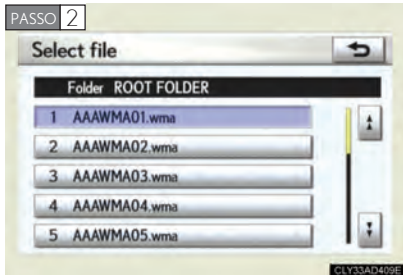

Toque o número do arquivo/faixa desejado.

Toque no número da faixa desejada.



ou : altera a lista em grupos de 5 faixas.

Esta função só fica disponível se o veículo está parado. (memória USB)

#### ■ Selecionar o arquivo desejado marcando os arquivos na pasta (memória USB)

Toque "SCAN" na tela.

Toque "SCAN" novamente quando o arquivo desejado for encontrado.

### Execução aleatória

#### ► Memória USB

■ Executar os arquivos de uma pasta específica em ordem aleatória.

Toque "RAND" na tela.

■ Executar todos os arquivos de uma memória USB em ordem aleatória.

Toque e segure "RAND" na tela até aparecer "FLD.RAND".

#### ► iPod

■ Executar as faixas de uma lista de execução ou álbum em ordem aleatória.

Toque "RAND" na tela.

■ Executar todas as faixas em todas as listas de execução/álbums em ordem aleatória.

Toque e segure "RAND" na tela até aparecer "A.RAND".

### Execução repetida

#### ■ Repetir um arquivo/faixa

Toque “RPT” na tela.

#### ■ Repetir todos os arquivos em uma pasta (memória USB)

Toque e segure “RPT” na tela até aparecer “FLD.RPT”.

---

#### ■ Cancelar a busca e a execução repetida e aleatória

Toque “SCAN”, “RPT” ou “RAND” na tela novamente.

#### ■ Sobre o iPod

- A Apple não se responsabiliza pela operação deste dispositivo ou pela sua conformidade com os padrões de segurança e regulatórios.
- iPod é uma marca registrada da Apple Inc., registrada nos EUA e outros países.

#### ■ Funções para o iPod

- Quando um iPod é conectado e a fonte de áudio é alternada para modo iPod, a execução iniciará do mesmo ponto em que estava na última vez em que foi usado.
- Dependendo do iPod que está conectado ao sistema, algumas funções poderão não estar disponíveis. Se uma função estiver indisponível devido a alguma falha de funcionamento (em contraste a uma especificação do sistema), desconecte e reconecte o dispositivo novamente para resolver o problema.
- Enquanto estiver conectado ao sistema, o iPod não poderá ser operado através dos seus próprios controles. É necessário usar os controles do sistema de áudio do veículo.

#### ■ Funções de memória USB

- Dependendo da memória USB que é conectada ao sistema, o dispositivo poderá não ser operável e algumas funções poderão não estar disponíveis. Se o dispositivo se tornar inoperante ou uma função não for disponível por falha de funcionamento (em contraste com a especificação do sistema), desconecte e reconecte o dispositivo para resolver o problema.
- Se a memória USB ainda não inicia a operação depois de ser desconectada e reconectada, formate a memória.

#### ■ Problemas com o iPod

Para resolver a maioria dos problemas encontrados durante o uso do iPod, desconecte o seu iPod da conexão iPod do veículo e reinicialize-o. Para instruções sobre como reiniciar o seu iPod, consulte o Manual do Proprietário do seu iPod.

#### ■ Mensagens de erro para o iPod

“Connection error.”: Indica um problema no iPod ou em sua conexão.

“There are no files available for playback.”: indica que não há nenhuma música no iPod.

“No items available.”: Indica que algumas das músicas não são encontradas em uma lista de execução.

#### ■ Mensagens de erro para a memória USB

“Connection error.”: Indica um problema na memória USB ou em sua conexão.

“There are no files available for playback.”: Indica que não há arquivos MP3/WMA na memória USB.

#### ■ Modelos compatíveis

Modelo	Geração	Software
iPod	5ª geração	Ver. 1.2.0 ou acima
iPod nano	1ª geração	Ver. 1.3.0 ou acima
	2ª geração	Ver. 1.1.2 ou acima
	3ª geração	Ver. 1.0.0 ou acima
iPod touch	1ª geração	Ver. 1.1.0 ou acima
iPod classic	1ª geração	Ver. 1.0.0 ou acima

Dependendo de diferenças entre modelos ou versões de software, etc., alguns dos modelos listados acima poderão ser incompatíveis com o sistema.

○ iPod de 4ª geração e os modelos anteriores não são compatíveis com este sistema.

○ iPhone, iPod mini, iPod shuffle e iPod photo não são compatíveis com este sistema.

Os itens relacionados a padrões e limitações são os seguintes:

- Número máximo de listas no aparelho: 9999
- Número máximo de músicas no aparelho: 65535
- Número máximo de músicas por lista: 65535

#### ■ Memória USB

- Dispositivos compatíveis

Qualquer memória USB que possa ser usada para execução de MP3 e WMA

- Formatos de dispositivo compatíveis

Os seguintes formatos de dispositivo podem ser usados:

- Formatos de comunicação USB: USB2.0 FS (12 Mbps)
  - Formatos de arquivo: FAT16/32 (Windows)
  - Classe de correspondência: classe de armazenamento em massa
- Os arquivos MP3 e WMA gravados em formato diferente dos descritos acima poderão não funcionar corretamente e seus nomes de arquivo e de pasta poderão não ser exibidos corretamente.

Os itens relacionados a padrões e limitações são os seguintes:

- Hierarquia máxima de pastas: 8 níveis
  - Número máximo de pastas em um dispositivo: 999 (incluindo a raiz)
  - Número máximo de arquivos em um dispositivo: 65025
  - Número máximo de arquivos por pasta: 255
- Arquivos MP3 e WMA
- MP3 (MPEG Audio LAYER 3) é um formato padrão de compressão de áudio. Os arquivos podem ser comprimidos para aproximadamente 1/10 do seu tamanho original utilizando a compressão MP3.
- WMA (Windows Media Audio) é o formato de compressão de áudio da Microsoft.
- Este formato comprime dados de áudio para um tamanho menor do que o formato MP3.
- Há um limite aos padrões de arquivos MP3 e WMA que podem ser usados e às mídias/formatos onde os arquivos são gravados.

#### ● Compatibilidade de arquivos MP3

- Padrões compatíveis  
MP3 (MPEG1 AUDIO LAYERII, III, MPEG2 AUDIO LAYERII, III, MPEG2.5)
- Frequências de sampling compatíveis  
MPEG1 AUDIO LAYERII, III: 32, 44.1, 48 (kHz)  
MPEG2 AUDIO LAYERII, III: 16, 22.05, 24 (kHz)  
MPEG2.5: 8, 11.025, 12 (kHz)
- Taxas de bit compatíveis (compatível com VBR)  
MPEG1 LAYER3: 64, 80, 96, 112, 128, 160, 192, 224, 256, 320 (kbps)  
MPEG2 LSF LAYER3: 64, 80, 96, 112, 128, 144, 160 (kbps)
- Modos de canal compatíveis: stereo, joint stereo, canal duplo e monaural

#### ● Compatibilidade de arquivo WMA

- Padrões compatíveis  
WMA Ver. 9
- Frequências de sampling compatíveis  
HIGH PROFILE 32, 44.1, 48 (kHz)
- Taxas de bit compatíveis  
HIGH PROFILE 32-320 (kbps, VBR)

#### ● Nomes de arquivo

Os únicos arquivos que podem ser reconhecidos como MP3/WMA e executáveis são aqueles com as extensões .mp3 ou .wma.

#### ● Etiquetas ID3 e WMA

As etiquetas ID3 podem ser adicionadas a arquivos MP3, tornando possível gravar o nome da faixa, nome do artista, etc.

O sistema é compatível com as etiquetas ID3 Ver. 1.0, 1.1, e Ver. 2.2, 2.3, 2.4.

(O número de caracteres é baseado no ID3 Ver. 1.0 e 1.1.)

As etiquetas WMA podem ser adicionadas a arquivos WMA, tornando possível gravar o nome da faixa e o nome do artista do mesmo modo que com etiquetas ID3.

#### ● Execução MP3 e WMA

- Quando um disco contendo arquivos MP3 ou WMA é inserido, todos os arquivos são primeiramente verificados. Ao fim desta verificação, o primeiro arquivo MP3 ou WMA é executado. Para fazer a verificação completar mais rapidamente, recomendamos que nenhum outro tipo de arquivo seja gravado e não crie pastas desnecessárias.
- Quando o dispositivo USB é conectado e a fonte de áudio é alternada para o modo de execução de memória USB, o dispositivo USB iniciará a execução do primeiro arquivo na primeira pasta. Se um dispositivo é removido e reinserido (e o conteúdo não foi alterado), o dispositivo USB irá retomar a execução a partir do ponto em que estava da última vez em que foi usado.

#### ● Extensões

Se as extensões de arquivo .mp3 e .wma são usadas para arquivos diferentes de MP3 e WMA, estes serão pulados (não executados).

#### ● Execução

- Para tocar arquivos MP3 com alta qualidade de som, recomendamos uma taxa fixa de bits de no mínimo 128 kbps e uma frequência de sampling de 44.1 kHz.
- Há uma grande variedade de freeware e outros softwares de conversão para arquivos MP3 e WMA no mercado, e dependendo do status da conversão e do formato do arquivo, poderá haver baixa qualidade do som ou ruídos no início da execução. Em alguns casos, a execução não será possível.
- Microsoft, Windows, e Windows Media são marcas registradas da Microsoft Corporation nos Estados Unidos e em outros países.

#### ATENÇÃO

##### ■ Ao dirigir

Não conecte ou desconecte um iPod ou memória USB ou opere enquanto dirige. Tal procedimento pode levar à desatenção à direção e causar um acidente sério.



 **NOTA**

■ **Para evitar danificar o player ou seu dispositivo**

- Não deixe o seu dispositivo portátil dentro do veículo. A temperatura interna pode ficar alta, resultando em dano ao dispositivo.
- Não pressione nem aplique força desnecessária ao player enquanto ele estiver conectado.
- Não insira objetos estranhos na conexão.

### 3-3. Uso do sistema de áudio

## Uso otimizado do sistema de áudio/vídeo



Toque em “Sound” para ajustar as configurações de som.

#### ► Aba “Sound”

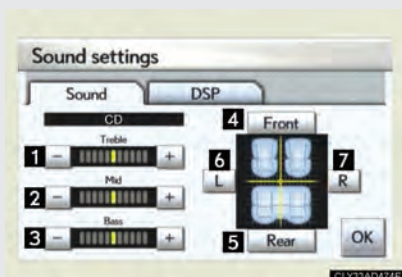

**1 2 3** Toque “-” e “+” para ajustar os agudos, médios e graves para um nível de -5 a 5.

**4 5** Toque “Front” e “Rear” para ajustar o equilíbrio de áudio dianteiro/traseiro para um nível de F7 a R7.

**6 7** Toque “L” e “R” para ajustar o equilíbrio de áudio esquerdo/direito para um nível de L7 a R7.

#### ► Aba “DSP”



**1** Liga/desliga o surround

**2** Automatic Sound Levelizer - nivelador automático de som (ASL) liga/desliga

■ **O nível de qualidade de som é ajustado individualmente**

Os níveis de agudos, médios e graves podem ser ajustados para cada modo de áudio separadamente

■ **Sobre o Automatic Sound Levelizer (ASL)**

O ASL ajusta automaticamente o volume e a qualidade dos tons de acordo com a velocidade do veículo o ruído do vento e outros ruídos.

### 3-3. Uso do sistema de áudio Uso da conexão AUX

Esta conexão pode ser utilizada para conectar um dispositivo portátil de áudio e ouvi-lo através dos alto-falantes do veículo.



Abra a tampa e conecte o dispositivo portátil de áudio.

**PASSO 2** Pressione “AUX•USB” ou toque a aba “AUX” na tela de controle de áudio.

- Operação de dispositivos portáteis de áudio conectados ao sistema de áudio  
O volume pode ser ajustado usando os controles de áudio do veículo.  
Todos os demais ajustes devem ser feitos no próprio dispositivo.
- Ao usar um dispositivo portátil de áudio conectado à saída de força  
Poderá haver ruído durante a execução.  
Use a fonte de energia do dispositivo portátil de áudio.

### 3-3. Uso do sistema de áudio Uso dos controles de áudio nos assentos traseiros

Alguns dos recursos de áudio podem ser controlados a partir dos assentos traseiros.



#### **Ligar/desligar**

Pressione “PWR” para ligar o sistema de áudio frontal.

Pressionar o botão novamente desliga o sistema.

#### **Alternar a fonte de áudio**

A fonte de áudio será alterada conforme segue sempre que o botão for pressionado.

Se um CD ou DVD não for introduzido, o sistema será ignorado.

FM1 → FM2 → DVD player → VTR → AUX → iPod ou memória USB → AM

### Ajuste do volume

Pressione “Λ” em “VOL” para aumentar o volume e “∨” para diminuir o volume.

Pressione e segure o botão para continuar a aumentar ou diminuir o volume.

### Selecionar uma estação de rádio

#### ■ Selecionar uma estação de rádio

**PASSO 1** Pressione “MODE” para selecionar uma faixa de frequência.

**PASSO 2** Pressione “Λ” ou “∨” em “TUNE TRACK” para pesquisar a frequência. Para buscar por estações captáveis, pressione e segure “TUNE TRACK” até que soe um bip.

#### ■ Selecione uma estação memorizada

**PASSO 1** Pressione “MODE” para selecionar uma faixa de frequência.

**PASSO 2** Pressione “1” (CH) para selecionar uma estação memorizada.

### Selecionar uma faixa

#### ▶ CD de áudio, DVD de áudio ou CD de vídeo

**PASSO 1** Pressione “MODE” para selecionar o DVD player.

**PASSO 2** Pressione “1” (DISC) para selecionar um disco.

**PASSO 3** Pressione “Λ” ou “∨” em “TUNE TRACK” para selecionar uma faixa.

#### ▶ iPod

**PASSO 1** Pressione “MODE” para selecionar o iPod.

**PASSO 2** Pressione “Λ” ou “∨” em “TUNE TRACK” para selecionar uma faixa.

### Selecionar um capítulo (modo DVD vídeo)

**PASSO 1** Pressione “MODE” para selecionar o DVD player.

**PASSO 2** Pressione “1” (DISC) para selecionar um disco.

**PASSO 3** Pressione “Λ” ou “∨” em “TUNE TRACK” para selecionar um capítulo.

#### Selecionar um arquivo

##### ► CD MP3 ou CD WMA

**PASSO 1** Pressione "MODE" para selecionar o DVD player.

**PASSO 2** Pressione "1" (DISC) para selecionar um disco.

**PASSO 3** Pressione "2" (FOLDER) para selecionar uma pasta.

**PASSO 4** Pressione "∧" ou "∨" em "TUNE TRACK" para selecionar um arquivo.

##### ► Memória USB

**PASSO 1** Pressione "MODE" para selecionar a memória USB.

**PASSO 2** Pressione "2" (FOLDER) para selecionar uma pasta.

**PASSO 3** Pressione "∧" ou "∨" em "TUNE TRACK" para selecionar um arquivo.

---

#### ■ Avanço rápido ou recuo de uma faixa, capítulo, ou arquivo

Pressione e segure "∧" ou "∨" em "TUNE TRACK".

#### ■ Função de bloqueio de botões

Para evitar a operação acidental, alguns botões no descanso de braço traseiro podem ser bloqueados. (P. 292)

#### ■ Função de desligamento da iluminação do painel de controle traseiro

A iluminação do painel no descanso de braço traseiro pode ser desligada. (P. 293)

#### ■ Quando for exibido "ERROR", "WAIT" ou "NO MUSIC" na tela

Consulte o seguinte e tome as ações necessárias. Se o problema não for solucionado, leve o veículo ao seu revendedor Lexus.

"ERROR": Indica um problema no disco ou dentro do player. O disco pode estar sujo, danificado ou inserido de cabeça para baixo.

"WAIT": A operação foi interrompida devido à alta temperatura dentro do player. Ejeite o disco e deixe o player esfriar.

"NO MUSIC": Indica que não há arquivos MP3/WMA no disco.



### 3-3. Uso do sistema de áudio

## Uso dos Interruptores de áudio do volante de direção

Alguns recursos de áudio podem ser controlados usando os Interruptores de áudio do volante de direção.



**1** Liga, seleciona a fonte de áudio

**2** Volume

**3** Modo rádio: Seleciona estações de rádio

Modo CD: Seleciona faixas, arquivos (MP3 e WMA) e discos

Modo DVD: Seleciona faixas, capítulos e discos

Modo iPod: Seleciona faixas

Modo memória USB: Seleciona arquivos a pastas

#### Ligar

Pressione "MODE" quando o sistema de rádio estiver desligado.

O sistema de áudio pode ser desligado pressionando "MODE" até soar um bip.

#### Alternar a fonte de áudio

Pressione "MODE" quando o sistema de áudio estiver ligado. A fonte de áudio é alternada como segue a cada vez que o botão é pressionado. Se nenhum disco for inserido no player ou se o dispositivo externo não estiver inserido, um modo será pulado.

FM1 → FM2 → DVD player → VTR → AUX → iPod ou memória USB → AM

#### Ajuste do volume

Puxe "+" para aumentar o volume e "-" para diminuir o volume.

Segure o interruptor naquela posição para continuar aumentando ou diminuindo o volume.

#### Selecionar uma estação de rádio

**PASSO 1** Pressione "MODE" para selecionar o modo rádio.

**PASSO 2** Pressione "Λ" ou "V" em  para selecionar uma estação.

Para buscar por estações captáveis, pressione e segure "Λ" ou "V" em  até que soe um bip.

#### Selecionar uma faixa/arquivo ou capítulo

**PASSO 1** Pressione "MODE" para selecionar o modo CD, DVD, iPod ou memória USB.

**PASSO 2** Pressione "Λ" ou "V" em  para selecionar a faixa/arquivo ou capítulo desejado.

#### Selecionar um disco

**PASSO 1** Pressione "MODE" para selecionar o modo CD ou DVD.

**PASSO 2** Pressione e segure "Λ" ou "V" em  até soar um bip.

#### Selecionar uma pasta

**PASSO 1** Pressione "MODE" para selecionar o modo memória USB.

**PASSO 2** Pressione e segure "Λ" ou "∨" em  até soar um bip.

#### ■ Cancelar a seleção automática de uma estação de rádio

Pressione o mesmo botão

#### ATENÇÃO

##### ■ Para reduzir o risco de um acidente

Tenha cuidado ao operar os botões de rádio no volante.

### 3-4. Uso do sistema de entretenimento traseiro Recursos do sistema de entretenimento traseiro\*

#### ■ Modelos sem DVD Player Traseiro

O sistema de entretenimento traseiro foi projetado para os passageiros traseiros desfrutarem de áudio de DVD de vídeo separadamente do sistema de áudio dianteiro.



- 1 Sistema de áudio frontal
- 2 Tela
- 3 Controle do sistema de entretenimento traseiro
- 4 Conexão de entrada A/V

\*: Se disponível

### ■ Modelos com DVD Player Traseiro

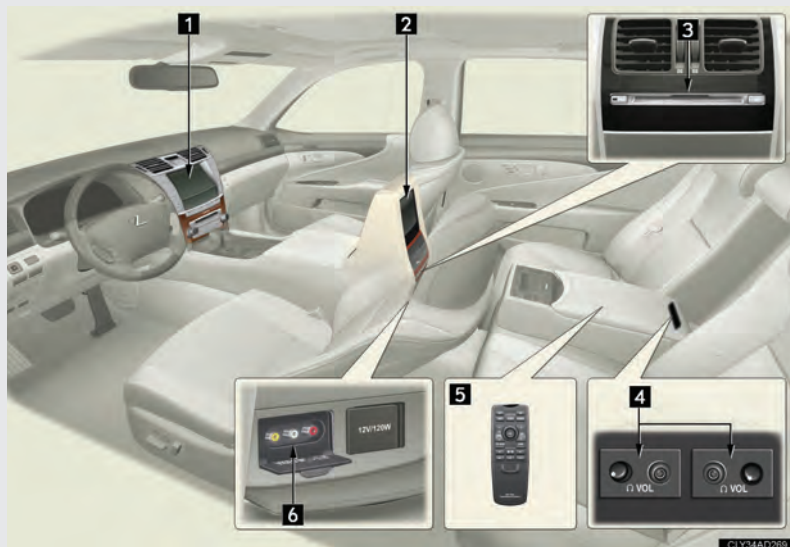

- 1** Sistema de áudio frontal
- 2** Tela
- 3** DVD player
- 4** Controle de volume e conexões para fones de ouvido
- 5** Controle do sistema de entretenimento traseiro
- 6** Conexão de entrada A/V

### Controle do sistema de entretenimento traseiro



Para usar os botões sob a capa, deslize a capa para baixo

### Ligar ou desligar a tela (com tela no console traseiro)



- Ligar  
Pressione "ON", "DVD", "VIDEO", "SOURCE" ou .
- Desligar  
Pressione "OFF".  
As operações de ligar ou desligar podem ser feitas do assento dianteiro.  
(P. 265)

**Abrir ou fechar o monitor (com monitor no teto)**

**■ Abrir ou fechar o monitor**



- **Abrir**  
Pressione **OPEN/CLOSE**, "ON", "DVD", "VIDEO", "SOURCE" ou .
- **Fechar**  
Pressione **OPEN/CLOSE** ou "OFF". Se o monitor é fechado com uma imagem exibida, a imagem irá automaticamente desligar. (Quando você pressiona **OPEN/CLOSE**, o som não é desligado.)

As operações de abrir e fechar podem ser feitas do assento dianteiro. (P. 265)

**■ Inclinar o monitor**



Os ângulos do monitor mudam como segue cada vez que apertar **TILT**.

- 1** → **2** → **3** → **4** → **1**

O ângulo do monitor é memorizado e será recuperado quando o interruptor "ENGINE START STOP" for colocado nos modos ACCESSORY ou IGNITION ON novamente. O ângulo do monitor é memorizado e será recuperado quando o interruptor "ENGINE START STOP" for colocado nos modos ACCESSORY ou IGNITION ON novamente.

### ■ Tela de alerta

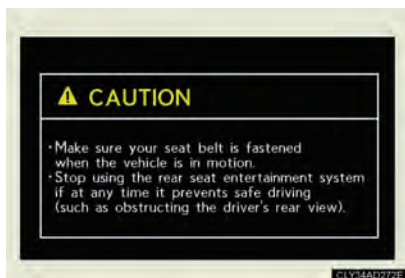

Esta tela é exibida por alguns instantes quando a tela traseira é ligada.

Durante este tempo, apenas  pode ser acionado. (com tela no teto)

### Conexões de fone de ouvido (com DVD player traseiro)



Para ouvir o áudio traseiro, use fones de ouvido.

**1** Para usar os fones  
Conecte-os às entradas.

**2** Para ajustar o volume  
Gire à direita para aumentar o volume.  
Gire à esquerda para diminuir o volume.



#### Alterar a fonte

PASSO 1



Pressione "SOURCE" para exibir a tela de fontes.

PASSO 2



Selecionar uma fonte de áudio usando "ENT".

#### Alterar a saída de alto-falantes



Para tocar o áudio traseiro nos alto-falantes do veículo, ligue "Speaker Output".

### ■ O sistema de entretenimento traseiro pode ser usado quando

O interruptor “ENGINE START STOP” está no modo ACCESSORY ou IGNITION ON.

### ■ Função de proteção contra congestionamento (com tela no teto)

Enquanto o monitor estiver sendo fechado, se algum objeto estiver no curso de fechamento, a operação será interrompida e o monitor irá retornar à posição anterior.

### ■ Quando aparece na tela

Indica que o ícone selecionado não pode ser usado no momento.

### ■ Bloqueio do sistema traseiro

P. 270

### ■ Antes de usar o controle (para novos proprietários)



Uma lâmina isolante é instalada para evitar a descarga das pilhas. Remova a lâmina isolante antes de usar o controle remoto.

### ■ Quando as pilhas do controle ficam completamente descarregadas



Retire as pilhas descarregadas e instale pilhas novas.

### ■ Fones de ouvido

Em alguns fones de ouvido geralmente disponíveis no mercado, poderá ser difícil captar os sinais corretamente. A Lexus recomenda o uso de fones de ouvido sem fio originais Lexus.

### ■ Volume

- Ajuste o volume quando conectar os fones de ouvido à entrada. Sons altos podem ter um impacto significativo sobre o corpo humano.
- Algumas gravações de conversação em alguns DVDs são feitas em baixo volume para enfatizar o impacto dos efeitos sonoros. Se você ajustar o volume assumindo que as conversações representam o volume máximo que o DVD irá tocar, você poderá ser surpreendido por efeitos sonoros mais altos ou quando você mudar para uma outra origem de som. Tenha isto em mente quando for ajustar o volume.

### ⚠ ATENÇÃO

#### ■ Quando o sistema de entretenimento traseiro não está em uso

Mantenha a tela fechada.

Em caso de acidente ou freada brusca, um passageiro poderá bater na tela, resultando em ferimento.

#### ■ Para evitar acidentes e choque elétrico

Não desmonte nem modifique o controle remoto.

#### ■ Quando o controle remoto não está em uso

Guarde o controle remoto.

Ferimentos podem resultar no caso de um acidente ou freada brusca.

#### ■ Fechar a tela (com tela no teto)

Nunca use nenhuma parte do seu corpo para intencionalmente travar o fechamento da tela e ativar o sistema de proteção.

### NOTA

#### ■ Limpar a tela

Limpe a tela com um pano macio e seco.

Se a tela for limpa com um pano áspero, a superfície poderá ser riscada.

#### ■ Para evitar dano ao controle remoto

- Mantenha o controle remoto fora de incidência da luz solar direta, alta temperatura e alta umidade.
- Não deixe cair nem bata com o controle remoto em objetos duros.
- Não sente e nem coloque objetos pesados sobre o controle remoto.

#### ■ DVD player

Nunca tente desmontar ou lubrificar nenhuma parte do DVD player.

Não insira nada além de um disco na porta.

#### ■ Fechar a tela (com tela no teto)

Não feche a tela usando a sua mão.

Tal procedimento poderá resultar em uma falha.

## 3-4. Uso do sistema de entretenimento traseiro

### Uso do rádio

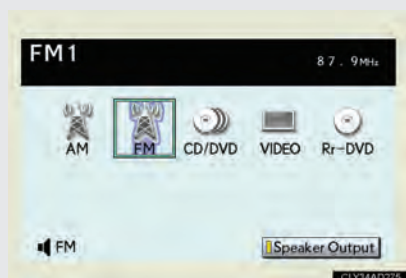





Selecione o modo rádio na tela de fonte.

#### Selecione uma estação memorizada

Pressione “^” ou “v” em “CH DISC” até que a estação desejada apareça na tela.

#### Sintonizar a estação

Pressione  ou  até que a estação desejada apareça na tela. Pressione e segure  ou , as estações serão procuradas automaticamente.

### 3-4. Uso do sistema de entretenimento traseiro

## Uso do DVD player dianteiro



### Selecionar um disco



Pressione “^” ou “v” em “CH DISC” até que o espaço desejado apareça na tela.

- CD de áudio, discos MP3/WMA → P. 369
- DVD de vídeo/áudio → P. 370
- CD de vídeo → P. 380

### 3-4. Uso do sistema de entretenimento traseiro Uso do DVD player traseiro



Pressione “DVD” ou selecione “Rr-DVD” na tela de fonte.

#### Carregar um disco



Insira o disco na porta com o rótulo para cima.

A luz indicadora “DISC” acenderá enquanto o disco é carregado.

O player irá executar a faixa ou capítulo, e irá repeti-lo após seu término.

### Ejetar um disco



Pressione  e remova o disco.



### Executar um disco



- CD de áudio, discos MP3/WMA → P. 368
- DVD de vídeo/áudio → P. 369
- CD de vídeo → P. 379

### 3-4. Uso do sistema de entretenimento traseiro Executar um CD de áudio e discos MP3/WMA

#### ■ Selecionar uma faixa/arquivo



Pressione ou até que o número da faixa/arquivo desejado apareça na tela.

#### ■ Avanço rápido ou recuo de uma faixa/arquivo

Pressione e segure ou .

#### ■ Selecionar uma pasta



Pressione "Λ" ou "∨" em FOLDER até que o número da pasta desejada apareça na tela.

### 3-4. Uso do sistema de entretenimento traseiro Executar um DVD vídeo/áudio

#### ■ Controle remoto



- 1 Liga o modo DVD
- 2 Aciona o ícone selecionado
- 3 Seleciona um ícone
- 4 Ativa a tela de seleção de títulos
- 5 Recuo
- 6 Seleciona um capítulo/faixa
- 7 Ativa a tela de ícones de controle
- 8 Para
- 9 Avanço rápido
- 10 Ativa a tela de menu
- 11 Executa/pausa
- 12 Volume acima/abaixo

### ■ Tela de ícones de controle

Pressione **OPTION** se nenhum ícone é exibido enquanto estiver assistindo um DVD vídeo/áudio, e a tela a seguir é exibida.

#### ▶ Modo DVD de vídeo

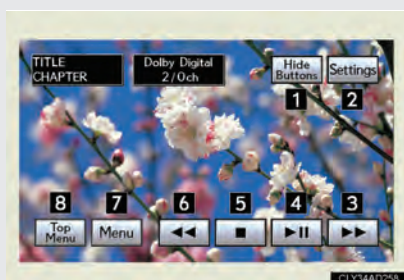

- 1 Esconder os botões
- 2 A tela de configuração é exibida (P. 371)
- 3 Avanço rápido
- 4 Executar/pausar
- 5 Parar
- 6 Recuar
- 7 8 A tela de menu é exibida
- 9 Altera o formato do áudio

#### ▶ Modo DVD de áudio

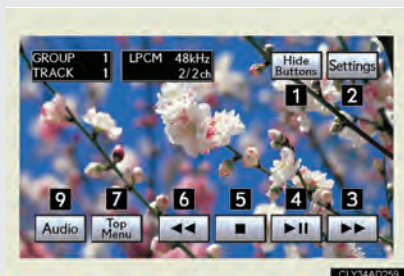

Se aparecer **⊘** na tela quando você selecionar um ícone, a ação desse ícone não é permitida.

### ■ Tela de configurações

Selecione "Settings" na tela de ícones de controle e a tela seguinte será exibida.

#### ▶ Modo DVD de vídeo



#### ▶ Modo DVD de áudio

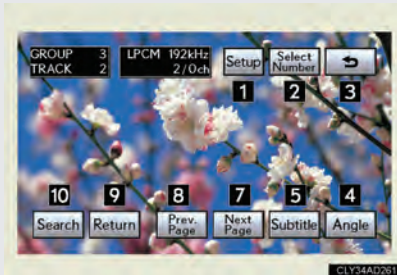

- 1 Alterar a configuração inicial
- 2 Selecionar um número do menu
- 3 Retornar à tela anterior
- 4 Alterar o ângulo
- 5 Alterar o idioma das legendas
- 6 Alterar o idioma do áudio/  
formato do áudio
- 7 Ir para a próxima página
- 8 Retornar à página anterior
- 9 Exibir uma cena predeterminada  
e iniciar a execução a partir  
desse ponto
- 10 Buscar por título/número de  
grupo

### Ligar ou desligar os ícones de controle

Pressione  para ligar os ícones de controle.

Pressione  novamente ou selecione “Hide Buttons” na tela de ícones de controle para desligar os ícones de controle.

### Ligar a tela de seleção de títulos

Pressione  ou selecione “Top Menu” na tela de ícones de controle para ligar a tela de seleção de títulos.

Para operar a tela de seleção de títulos, consulte o manual específico do disco DVD.





### Ligar a tela de menu (modo DVD vídeo)

Pressione  ou selecione “Menu” na tela de ícones de controle para ligar a tela de menu.

Para operar a tela de menu, consulte o manual específico do disco DVD.







### Avanço rápido/recuo de um disco

Faça uma das seguintes ações:

- Selecione  ou  na tela de ícones de controle pressionando e segurando “ENT”.
- Pressione e segure  ou  .

### Executar em câmera lenta

Faça uma das seguintes ações:

- Selecione  e a seguir selecione . O vídeo é executado em câmera lenta quando você seleciona  apertando e segurando "ENT".
- Pressione  e pressione e segure . O vídeo é executado em câmera lenta enquanto  é pressionado.

### Buscar uma cena desejada

#### ■ Buscar por título (modo DVD de vídeo)

**PASSO 1** Selecione "Search" na tela de configurações.

**PASSO 2** Informe o número do título desejado e selecione "OK".

#### ■ Buscar por grupo (modo DVD de áudio)

**PASSO 1** Selecione "Search" na tela de configurações.



**PASSO 2** Informe o número do grupo desejado e selecione "OK".

#### ■ Executar um grupo de bônus (modo DVD de áudio, se o DVD possuir opções de bônus)

**PASSO 1** Selecione "Search" na tela de configurações.

**PASSO 2** Informe o número do grupo de bônus desejado e selecione "OK".

#### ■ Buscar por capítulo/faixa

Pressione  ou  para selecionar o capítulo/faixa desejado.

#### ■ Selecionar um número de menu (modo DVD de áudio)

**PASSO 1** Selecione "Select Number" na tela de configurações.

**PASSO 2** Informe o número de menu desejado e selecione "OK".

### Alterar o idioma das legendas

PASSO 1 Seleccione "Subtitle" na tela de configurações.



Selecione "Subtitle".

Cada vez que você pressiona "ENT", o próximo idioma disponível é selecionado.

"Hide": desativa as legendas

### Alterar o idioma do áudio (modo DVD de vídeo)

PASSO 1 Seleccione "Audio" na tela de configurações.



Selecione "Audio".

Cada vez que você pressiona "ENT", o próximo idioma disponível é selecionado.



### Alterar o formato do áudio (modo DVD de áudio)

PASSO 1 Seleccione "Áudio" na tela de ícones de controle.

PASSO 2



Selecione "Áudio".

Cada vez que você pressiona "ENT", o próximo formato de áudio disponível é selecionado.

### Alterar o ângulo (Se a opção de ângulos estiver disponível)

PASSO 1 Seleccione "Angle" na tela de configurações.

PASSO 2



Selecione "Angle".

Cada vez que você pressiona "ENT", o próximo formato de áudio disponível é selecionado.

### Alterar a página (modo DVD de áudio)

Selecione "Prev. Page" ou "Next Page" na tela de configurações para alterar a página.

### Configuração inicial do DVD

#### ■ Exibir a tela “Setup Menu”

**PASSO 1** Selecione “Setup” na tela de configurações.



Após alterar as configurações iniciais, selecione “OK”.

“Default”: restaura as definições padrão “Page 2 →”: vai para a página 2



#### ■ Definir um idioma de áudio (modo DVD de vídeo)

**PASSO 1** Selecione “Audio Language” na tela “Setup Menu 1”.

**PASSO 2** Selecione o idioma desejado.

Se você não conseguir encontrar o idioma desejado, selecione “Other” e informe o código do idioma desejado. (P. 377)

#### ■ Definir o idioma das legendas

**PASSO 1** Selecione “Subtitle Language” na tela “Setup Menu 1”.

**PASSO 2** Selecione o idioma desejado.

Se você não conseguir encontrar o idioma desejado, selecione “Other” e informe o código do idioma desejado. (P. 377)

### ■ Definir o idioma do menu

**PASSO 1** Selecione “DVD Language” na tela “Setup Menu 1”.

**PASSO 2** Selecione o idioma desejado.

Se você não conseguir encontrar o idioma desejado, selecione “Other” e informe o código do idioma desejado. (P. 377)

### ■ Definir a marca de ângulo

Se o DVD possui esta opção, você pode ativar/desativar as marcas de ângulo.

**PASSO 1** Selecione “Angle Mark” na tela “Setup Menu 1”.

**PASSO 2** Selecione “ON” ou “OFF”.

### ■ Definir bloqueio dos pais (modo DVD de vídeo)

**PASSO 1** Selecione “Parental Lock” na tela “Setup Menu 1”.

**PASSO 2** Informe o código pessoal de 4 dígitos e selecione “OK”.

Selecione  10 vezes para redefinir o código pessoal.

**PASSO 3** Selecione um nível (1 - 8). (P. 327)

### ■ Definir a faixa dinâmica do som (modo DVD de vídeo)

A diferença entre o volume mais baixo e o mais alto pode ser ajustada.

**PASSO 1** Selecione “Sound Dynamic Range” na tela “Setup Menu 2”.

**PASSO 2** Selecione “MAX”, “STD” ou “MIN”.

### ■ Informar um código de idioma

Se você selecionar “Other” nas telas “Audio Language”, “SubtitleLanguage” ou “DVD Language”, você pode selecionar um idioma informando o código de 4 dígitos (P. 318) se aquele idioma estiver disponível.

Informe o código de idioma de 4 dígitos e selecione “OK”.

### ■ Quando um ocupante dianteiro selecionar “Setup menu”



Para cancelar a operação de configuração a partir do assento dianteiro, selecione “Play”.

### ■ Bloqueio do sistema traseiro

P. 270

### ■ Mensagens de erro

Se for exibido “Region code error”, verifique se o código de região impresso no DVD combina com o código de região do player.

Se uma mensagem diferente for exibida:

P. 325

### 3-4. Uso do sistema de entretenimento traseiro Execução de um CD de vídeo

#### ■ Controle remoto



- 1 Seleciona um ícone
- 2 Aciona o ícone selecionado
- 3 Recua
- 4 Seleciona uma faixa
- 5 Ativa a tela de ícones de controle
- 6 Para
- 7 Avanço rápido
- 8 Executa/pausa
- 9 Aumentar/Diminuir Volume

### ■ Tela de ícones de controle

Pressione **OPTION** se nenhum ícone é exibido enquanto estiver assistindo um CD de vídeo, e a tela a seguir é exibida.



- 1 Esconder os botões
- 2 A tela de configuração é exibida
- 3 Avanço rápido
- 4 Executar/pausar
- 5 Parar
- 6 Recuar

Se aparecer  na tela quando você selecionar um ícone, a ação desse ícone não é permitida.

### ■ Tela de configurações

Selecione “Settings” na tela de ícones de controle, e a tela seguinte será exibida.

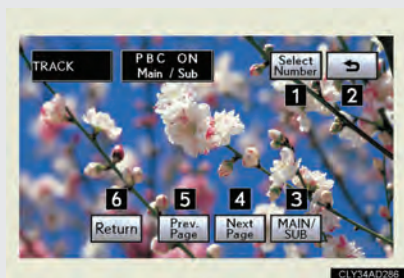

- 1 Selecionar um número do menu
- 2 Retornar à tela anterior
- 3 Alterar o som-multiplex
- 4 Ir para a próxima página
- 5 Retornar à página anterior
- 6 Exibir uma cena predeterminada e iniciar a execução a partir desse ponto

### Ligar ou desligar os ícones de controle

Pressione  para ligar os ícones de controle.

Pressione  novamente ou selecione "Hide Buttons" na tela de ícones de controle para desligar os ícones de controle.







### Avanço rápido/recuo de um CD de vídeo

Faça uma das seguintes ações:

- Selecione  ou  na tela de ícones de controle pressionando e segurando "ENT".
- Pressione e segure  ou .

### Executar em câmera lenta

Faça uma das seguintes ações:

- Selecione  e a seguir selecione .  
O vídeo é executado em câmera lenta quando você seleciona  apertando e segurando "ENT".
- Pressione  e pressione e segure .  
O vídeo é executado em câmera lenta enquanto  é pressionado.

### Usar o menu do CD

Selecione "Return" na tela de configurações.

Consulte o manual que acompanha o CD de vídeo para os itens específicos do menu.



### Selecionar uma cena desejada

#### ■ Selecionar um número de menu

**PASSO 1** Selecione "Select Number" na tela de configurações.

**PASSO 2** Informe o número de menu desejado na tela e selecione "OK".

#### ■ Buscar manualmente

Selecione "Prev. Page" ou "Next Page" na tela de configurações, ou pressione  ou  até que a cena desejada apareça.

### Alterar o modo de som multiplex

Selecione "MAIN/SUB" na tela de configurações.

Este modo alterna entre as opções a cada vez que "ENT" é pressionado.

"Main" → "Sub" → "Main/Sub"  
↑



### 3-4. Uso do sistema de entretenimento traseiro

#### Informações do DVD player e do disco DVD vídeo

- Mensagens de erro

P. 325

- Discos de DVD de vídeo

P. 325

---

- Símbolos mostrados nos discos de DVD de vídeo

P. 326

- Discos que podem ser usados

P. 327

- Recurso de proteção ao DVD player

P. 327

- Se discos são deixados dentro do DVD player ou na posição de ejetado por períodos longos

P. 327

- Limpadores de lentes

P. 327

- Informações do disco DVD de vídeo

P. 327

- Som

P. 329

- Arquivos MP3 e WMA

P. 329

### ATENÇÃO

- Cuidados com DVD de vídeo  
P. 332

### NOTA

- Discos e adaptadores que não podem ser usados  
P. 332
- Cuidados com o player  
P. 333

## 3-4. Uso do sistema de entretenimento traseiro Uso do modo vídeo



Pressione "VIDEO" para selecionar o modo vídeo.

Antes de alternar para o modo vídeo, conecte o aparelho de áudio-vídeo à conexão de entrada A/V.

### Usar a conexão

#### ► Modelos (sem DVD player traseiro)



Abra a tampa.

A conexão de entrada A/V é composta de 3 conexões de entrada.

Amarela: conexão de entrada de imagem. Branca: conexão de entrada do canal esquerdo de áudio. Vermelha: conexão de entrada do canal direito de áudio

#### ► Modelos (com DVD player traseiro)



Abra a tampa.

A conexão de entrada A/V é composta de 3 conexões de entrada.

Amarela: conexão de entrada de imagem. Branca: conexão de entrada do canal esquerdo de áudio. Vermelha: conexão de entrada do canal direito de áudio

#### Alterar o formato PAL



Pressione  .



Se o vídeo não aparecer, ligue "PAL VIDEO".

### ■ Conexão de entrada A/V

○ sistema de entretenimento traseiro executa vídeo e som quando algum aparelho de áudio-vídeo é conectado à conexão de entrada A/V. Para detalhes, consulte as instruções do fabricante.

### ■ Saída de força

A saída de força é usada para conectar aparelhos de áudio-vídeo. (P. 464)

 **NOTA**

■ **Quando a conexão de entrada A/V não está em uso**

Mantenha a tampa da conexão de entrada A/V fechada.

Inserir qualquer outro objeto além do conector apropriado pode causar falha elétrica ou curto circuito.

### 3-4. Uso do sistema de entretenimento traseiro Alterar outras configurações

#### Definir o modo de exibição



Pressionar **SIZE** alterna o modo de exibição como segue:

Normal → Wide 1 → Wide 2  
 ↑

#### Ajustar a tela



Pressione **DISPLAY**.

Selecione brilho, contraste, tom ou cor e faça os ajustes.

Pressione **DISPLAY** ou selecione "OK".

	"R"	"G"
"Cor"	Vermelho	Verde
	"_"	"+"
"Tom"	Mais claro	Mais escuro
"Contraste"	Mais fraco	Mais forte
"Brilho"	Mais escuro	Mais claro

#### Fechamento automático da tela traseira (com tela no teto)



Pressione **DISPLAY** .

Se "Auto Close" estiver ativo, a tela irá fechar automaticamente quando o interruptor "ENGINE START STOP" for colocado em OFF. A tela irá abrir automaticamente quando o interruptor "ENGINE START STOP" for colocado nos modos ACCESSORY ou IGNITION ON.



## 3-5. Uso do sistema hands-free (para telefone celular) Sistema hands-free (para telefone celular)

O sistema hands-free é uma função que permite usar seu telefone celular sem tocá-lo.

Este sistema suporta telefones celulares com Bluetooth®. O Bluetooth® é um sistema de dados sem fios que permite ao telefone celular conectar-se ao sistema hands-free e fazer/receber chamadas.

### ■ Interruptor do telefone

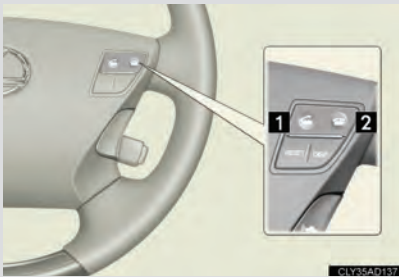

**1** Enviar/Receber/exibir a tela "Telephone"

**2** Encerrar/Recusar a chamada

### ■ Microfone



A pessoa com quem você está falando pode ser ouvida pelo alto-falante do lado do motorista.

Para usar o sistema hands-free, você precisa registrar o seu telefone Bluetooth® no sistema. (P. 397)



### 3-5. Uso do sistema hands-free (para telefone celular)

#### Exibição do status

Você pode verificar indicadores como a intensidade do sinal e a carga da bateria na tela "Telephone".



- 1 Status da conexão
- 2 Carga da bateria
- 3 Área de chamada
- 4 Intensidade do sinal

Indicadores	Condições
Status da conexão	Azul: Boa Amarela: Ruim  : Não conectado
Carga da bateria	Cheia  ↔ Vazia 
Área de chamada	"Rm": área de roaming "Hm": área local
Intensidade do sinal	Excelente  ↔ Muito ruim 

### ■ Ao utilizar o sistema hands-free

- O sistema de áudio e a orientação por voz são inibidos durante uma chamada.
- Se as duas partes falarem ao mesmo tempo, será difícil de ouvir.
- Se o volume da chamada recebida estiver exageradamente alto, um eco poderá ser ouvido.
- Tente se aproximar do microfone o máximo possível ao falar.
- Nas seguintes circunstâncias poderá ser difícil ouvir a outra parte:
  - Ao dirigir em estradas não pavimentadas
  - Ao dirigir em alta velocidade
  - Se uma janela estiver aberta
  - Se o ar condicionado estiver soprando diretamente no microfone
  - Se o ar condicionado estiver ajustado no máximo
  - Há um efeito da rede de telefonia celular

### ■ Condições sob as quais o sistema não funcionará

- Se usar um celular que não suporte Bluetooth®
- Se o celular estiver desligado
- Se você estiver fora da área de cobertura
- Se o celular não estiver conectado
- Se a bateria do celular estiver baixa

### ■ Antena Bluetooth®

A antena fica embutida no painel de instrumentos. Se o celular estiver atrás do assento ou no compartimento do console ou em contato ou coberto por objetos metálicos, o status da conexão poderá ser prejudicado.

### ■ Status da carga da bateria/sinal

Esta exibição poderá não corresponder exatamente com a do celular.

### ■ Sobre a agenda de telefones neste sistema

Os seguintes dados são armazenados para cada telefone registrado.

Se outro telefone estiver conectado, você não poderá ver os dados registrados.

- Dados de agenda de telefones
- Rótulo de voz
- Todo o histórico de chamadas
- Discagem rápida

Quando você exclui um telefone, os dados acima mencionados também são excluídos.

### ■ Quando você liberar o seu carro

Certifique-se de inicializar os seus dados. (P. 272)

### ■ Sobre o Bluetooth®



Bluetooth é uma marca registrada de Bluetooth SIG, Inc.

### ■ Modelos compatíveis

Este sistema suporta os seguintes serviços.

● Especificação Bluetooth®

Ver. 1.1 ou acima (Recomendada: Ver. 1.2 ou acima)

● Perfis

- HFP (Hands Free Profile) Ver. 1.0 ou acima (Conformidade: Ver. 1.5)
- OPP (Object Push Profile) Ver. 1.1
- PBAP (Phone Book Access Profile) Ver. 1.0

Se o seu celular não suportar HFP, você não pode registrar o celular Bluetooth®, e usar os serviços OPP ou PBAP individualmente.

### ■ Certificação para o sistema hands-free Bluetooth®

Kind of equipment: Radio receiver with built in Bluetooth  
Model: 86120-50Q80

*Este equipamento está homologado pela ANATEL de acordo com os procedimentos regulamentados pela Resolução 242/2000 e atende aos requisitos técnicos aplicados.*

*Este equipamento opera em caráter secundário, isto é, não tem direito a proteção contra interferência prejudicial, mesmo de estações do mesmo tipo, e não pode causar interferência a sistemas operando em caráter primário.*

Para consultas, visite: [www.anatel.gov.br](http://www.anatel.gov.br)

### ATENÇÃO

■ Ao dirigir

Não use o celular ou conecte o sistema Bluetooth®.

### NOTA

■ Ao sair do veículo

Não deixe o seu celular no veículo. O interior do veículo pode se aquecer, causando dano ao celular.

### 3-5. Uso do sistema hands-free (para telefone celular) Uso de um telefone Bluetooth®



- 1 Nome do dispositivo
- 2 Status da conexão Bluetooth®
- 3 Exclusão de caracteres
- 4 Fazer uma ligação

Para exibir a tela acima, pressione "INFO/TEL" e toque  na tela "Information".

### Registrar um aparelho Bluetooth®

Você pode registrar até 4 aparelhos no sistema.

**PASSO 1** Exibir a tela "Telephone". (P. 396)

**PASSO 2**



Toque "Yes".

**PASSO 3**



Informe a senha exibida na tela do seu celular.

Para a operação do celular, consulte o manual que acompanha seu telefone celular.

Se desejar cancelar, selecione "Cancel".

Se for exibida uma mensagem de conclusão, o registro está completo. Se for exibida uma mensagem de erro, siga as instruções na tela para tentar novamente.

### Conectar um celular Bluetooth®

Há dois métodos de conexão - automático e manual.

#### ► Automático



Quando você registrar o seu telefone, a conexão automática será ativada.

Sempre ajuste para este modo e deixe o telefone Bluetooth® no local em que a conexão possa ser estabelecida.

Quando o interruptor "ENGINE START STOP" é colocado nos modos ACCESSORY ou IGNITION ON, o sistema irá procurar por um celular próximo que tenha sido registrado. Em seguida o sistema irá conectar automaticamente com o mais recente dos telefones conectados anteriormente. A seguir o resultado da conexão é exibido.



### ► Manual

Quando a conexão automática falhar ou se o “Handsfree power” estiver desligado, você deverá conectar o Bluetooth® manualmente.

**PASSO 1** Exibir a tela “Telephone”. (P. 396)



Toque “Connect telephone”.



Toque “Handsfree power” ou toque o telefone para conectar.



A tela “Connect Bluetooth\*” é exibida.

Se uma mensagem de conclusão for exibida, a conexão está completa.

\*:Bluetooth é uma marca registrada de Bluetooth SIG. Inc.

### ■ Reconectar ao telefone Bluetooth®

Se o sistema não puder conectar devido à baixa intensidade do sinal com o interruptor “ENGINE START STOP” colocado nos modos ACCESSORY ou IGNITION ON, o sistema automaticamente tentará reconectar.

Se o telefone estiver desligado, o sistema não tentará reconectar. Neste caso, a conexão deverá ser feita manualmente ou o telefone deverá ser reselectionado ou informado novamente.

### Fazer uma chamada

Uma vez que o telefone Bluetooth® estiver registrado, você poderá fazer ligações através do seguinte procedimento:

#### ■ Discagem

PASSO 1 Exibir a tela "Telephone". (P. 396)



PASSO 2



Informe o número do telefone.

Para excluir o número informado, toque  .

Para chamar o último número informado, toque "Redial".

PASSO 3 Toque  ou pressione  no volante.

#### ■ Discar a partir da agenda de telefones

Você pode chamar um número da agenda de telefones importada do seu celular. O sistema tem uma agenda para cada telefone. Até 1000 entradas podem ser armazenadas no total para as agendas. (P. 417)

PASSO 1 Exibir a tela "Telephone". (P. 396)

PASSO 2 Toque "Contacts" na tela "Telephone".

## 3-5. Uso do sistema hands-free (para telefone celular)



Selecione os dados desejados para chamar a partir da lista.

Se a agenda de telefones estiver vazia, uma mensagem será exibida.

Se você desejar transferir novos contatos de um celular, toque "Yes".

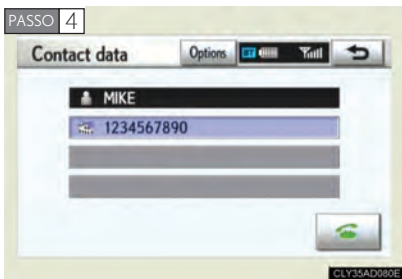

Selecione o número e então

toque  ou pressione  no volante.

### ■ Chamar usando a discagem rápida

Você pode fazer chamadas usando números registrados da sua agenda de telefones. (P. 417)

PASSO 1 Exibir a tela "Telephone". (P. 396)

PASSO 2 Toque "Speed dials" na tela "Telephone".



Selecione a aba desejada e selecione o número desejado para fazer uma chamada.

### ■ Chamar a partir do histórico

Você pode usar o histórico de chamadas que possui as 4 funções abaixo.

“All”: todos os números abaixo que foram memorizados

“Missed”: chamadas perdidas

“Received”: chamadas recebidas

“Dialled”: chamadas realizadas

Você pode ligar para os 5 números mais recentes da lista exibida em “All” enquanto estiver dirigindo.

PASSO 1 Exibir a tela “Telephone”. (P. 396)

PASSO 2 Toque “Call history” na tela “Telephone”.

PASSO 3



Selecione a aba desejada e selecione os dados da lista.

PASSO 4

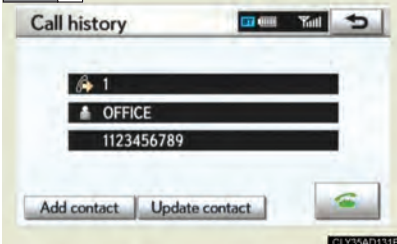

Toque  ou pressione  no volante.

### ■ Chamar usando o reconhecimento de voz

Os comandos de voz podem ser usados para “Dial by number”, “Dial by name”, “Redial”, e “Call history”. O procedimento abaixo mostra “Dial by name”. Siga instruções similares para as outras três operações.

#### ● Chamar por nome

Você pode chamar fornecendo um rótulo de voz registrado na agenda de telefones. (P. 431)



PASSO 2 Seguindo a orientação por voz, aguarde um bip e então diga “Dial by name”.

PASSO 3 Seguindo a orientação por voz, aguarde um bip e então diga o nome desejado.

PASSO 4 Seguindo a orientação por voz, aguarde um bip e então diga o número desejado.

PASSO 5 Seguindo a orientação por voz, aguarde um bip e então diga “Dial” ou pressione  no volante.

### ■ Lista do histórico de chamadas

- Se você faz a ligação ou recebe a ligação de um número registrado na agenda de telefones, o nome é exibido no histórico de chamadas.
- Se você faz várias chamadas a um mesmo número, apenas a última chamada é exibida no histórico detalhado.
- Chamadas em que o número não é disponível, como telefones públicos, não são armazenados no histórico de chamadas.

### ■ Ao dirigir

As funções “Dialing”, “Dialing from the phonebook”, e “Dialing from history” (exceto para chamadas usando os 5 números chamados mais recentemente mostrados na aba “All”) não estarão disponíveis.

### ■ Chamadas internacionais



Você poderá não ser capaz de fazer chamadas internacionais dependendo do telefone celular em uso.

### ■ Chamar o mais recente item do histórico de chamadas



**PASSO 1** Pressione  no volante para exibir a tela “Telephone”.

**PASSO 2** Pressione  no volante para exibir a tela “Call history”.

**PASSO 3** Pressione  no volante para selecionar o número mais recente no histórico.

**PASSO 4** Toque  ou pressione  no volante.

### ■ Para cancelar o reconhecimento de voz

- Puxe e segure .
- Pressione  no volante.
- Toque ou diga “Cancel”.



### ■ Ao usar o reconhecimento de voz

- Os comandos ativáveis por comando de voz são marcados com . Diga o comando exibido na tela.
- Fale claramente ao utilizar o comando de voz, caso contrário o sistema poderá não reconhecer a sua voz corretamente. O vento ou outros ruídos também podem fazer o sistema não reconhecer a sua voz.

### Receber uma chamada

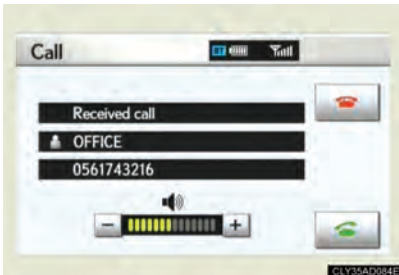
Quando uma chamada é recebida, a seguinte tela é exibida junto com um som.



Toque  ou pressione  no volante.

### Para recusar uma chamada

Toque  ou pressione  no volante.

### Para ajustar o volume da campainha de chamada

Toque “-” ou “+”. Você também pode ajustar o volume usando os comandos no volante.

---

### Chamadas internacionais

As chamadas internacionais podem não ser exibidas corretamente dependendo do telefone celular em uso.



### Falar ao telefone

A seguinte tela é exibida ao falar no telefone.

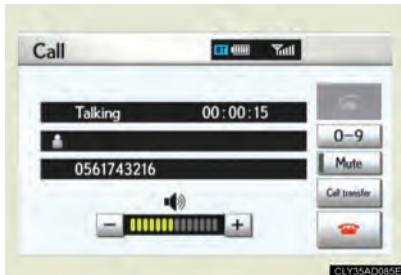

#### ■ Para ajustar o volume da recepção

Toque "-" ou "+". Você também pode ajustar o volume usando os comandos no volante.

#### ■ Para evitar que a outra parte ouça a sua voz

Toque "Mute".

#### ■ Tons de entrada

Ao usar serviços de telefonia como serviços interativos ou bancários, você pode armazenar números de telefone e números de código na agenda de telefones.

**PASSO 1** Toque "0-9".

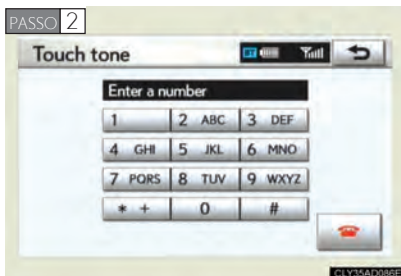

Informe o número.

Se símbolos de tom repetidos\* são armazenados na agenda de telefones, "Send" e "Exit" são exibidos no lado direito da tela.

\*.Símbolos de tom repetidos são símbolos ou números exibidos como p ou w, que aparecem após o número do telefone. (por exemplo 056133w0123p#\*1)

**PASSO 3** Confirme o número exibido na tela, e toque "Send". Se você tocar "Exit", esta função irá se encerrar.

### ■ Para transferir uma chamada

Toque "Call transfer".

### ■ Para desligar



Toque  ou pressione  no volante.

### ■ Chamada em espera

Quando uma chamada é interrompida por uma terceira parte enquanto se está conversando, a mensagem de chamada recebida será exibida.

● Para falar com a outra parte: Toque  ou pressione  no volante.

● Para recusar a chamada: Toque  ou pressione  no volante.

Cada vez que você tocar  ou pressionar  no volante durante a chamada em espera, você será alternado para a outra parte.

Se o seu telefone celular não for compatível com o padrão HFP Ver. 1.5, esta função não poderá ser usada.

---

### ■ Transferência de chamadas

- Não é possível transferir do hands-free para o telefone enquanto estiver dirigindo.
- Se você transferir do celular para o hands-free, a tela de hands-free será exibida e você poderá operar o sistema usando a tela.
- O método de transferência e operação poderá variar de acordo com o telefone usado.
- Para operar o telefone celular em uso, consulte o manual do telefone.

### ■ Operação de chamada em espera

A operação de chamada em espera poderá variar dependendo da sua companhia de telefonia e telefone celular.

### ■ Ao dirigir

A entrada por teclado fica indisponível.

## 3-5. Uso do sistema hands-free (para telefone celular) Configuração do sistema hands-free

Você pode configurar o sistema hands-free para suas definições desejadas.



- 1 Ajustar o volume
- 2 Gerenciar o telefone
- 3 Configurar a agenda de telefones
- 4 Configurações Bluetooth®
- 5 Configurações de detalhes

Para exibir a tela mostrada acima, pressione "SETUP" e toque "Telephone" na tela "Setup".

### Definir o volume

**PASSO 1** Exibir a tela “Telephone settings”. (P. 410)

**PASSO 2** Toque “Volume” na tela “Telephone settings”.

**PASSO 3**



Selecione o botão de ajuste de volume.

“Voice volume”: altera o volume do alto-falante

“Ring volume”: altera o volume da campainha

**PASSO 4**

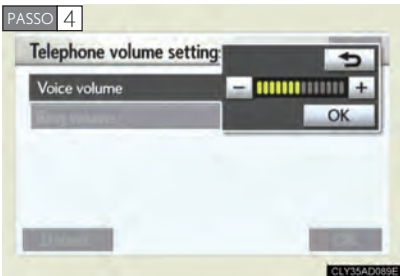

Toque “-” ou “+” para diminuir ou aumentar o volume e então “OK”.

**PASSO 5** Quando você completar todas as definições, toque “OK”.

#### ■ Controle de volume adaptivo

Ao andar a 80 km/h (50 mph) ou mais, o sistema automaticamente aumenta o volume em um nível.

Se a velocidade do veículo cai a 70 km/h (43 mph), o volume irá retornar ao seu nível original.

#### ■ Para retornar às definições padrão do volume

Toque “Default” e então “Yes”.

### Gerenciar o telefone

#### ■ Registrar um telefone Bluetooth®

PASSO 1 Exibir a tela “Telephone settings”. (P. 410)

PASSO 2 Toque “Manage telephone” na tela “Telephone settings”.

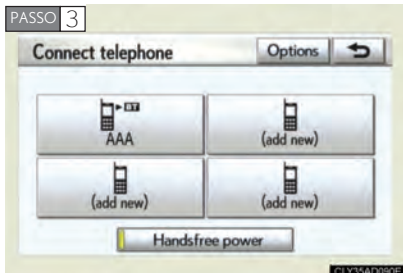

Toque “(add new)” para registrar o seu telefone celular no sistema.



Informe a senha exibida na tela do seu telefone.

Para operar o telefone, consulte o manual que acompanha o seu telefone celular.

Se você desejar cancelar, selecione “Cancel”.

Se uma mensagem de conclusão é exibida, o registro está completo.

Se uma mensagem de erro é exibida, siga as orientações na tela para tentar novamente.

### ■ Selecionar um telefone Bluetooth®

Se vários telefones Bluetooth® estão registrados, siga o procedimento abaixo para selecionar o telefone Bluetooth® a ser usado. Você pode usar somente um telefone a cada vez.

**PASSO 1** Exibir a tela “Telephone settings”. (P. 410)

**PASSO 2** Toque “Manage telephone” na tela “Telephone settings”.

**PASSO 3**



Selecione o telefone a ser usado.

A marca Bluetooth® é exibida quando você conecta o telefone.

Se uma mensagem de conclusão é exibida, a conexão está completa.

### ■ Editar um telefone Bluetooth®

Você pode ver as informações do telefone Bluetooth® no sistema ou editá-las.

**PASSO 1** Exibir a tela “Telephone settings”. (P. 410)

**PASSO 2** Toque “Manage telephone” na tela “Telephone settings”.

**PASSO 3** Toque “Options” na tela “Connect telephone”.

**PASSO 4**



Toque “Edit telephones”.

### 3-5. Uso do sistema hands-free (para telefone celular)

PASSO 5



Selecione um telefone para editar.

PASSO 6



Toque "Edit".

PASSO 7

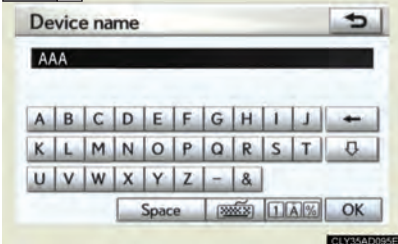

Informe o nome do aparelho, e toque "OK".

PASSO 8

Confirme o nome do aparelho e toque "OK".



### ■ Remover um telefone Bluetooth®

PASSO 1 Exibir a tela "Telephone settings". (P. 410)

PASSO 2 Toque "Manage telephone" na tela "Telephone settings".

PASSO 3 Toque "Options" na tela "Connect telephone".

PASSO 4 Toque "Remove telephones" na tela "Telephones".



Selecione o telefone desejado. Se você deseja remover todos os telefones, toque "Select all".

PASSO 6 Toque "Delete". Uma mensagem de confirmação será exibida. Se tudo estiver correto, toque "Yes".

---

### ■ Registrar um telefone Bluetooth® de uma maneira diferente

PASSO 1 Exibir a tela "Telephone settings". (P. 410)

PASSO 2 Toque "Manage telephone" na tela "Telephone settings".

PASSO 3 Toque "Options" na tela "Connect telephone".

PASSO 4 Toque "New telephone" na tela "Telephones".

PASSO 5 Toque "(empty)" na tela "Telephone position".

PASSO 6 Siga os passos para "Registrar um telefone Bluetooth®" em "Passo 4". (P. 412)

### ■ Quando outro dispositivo Bluetooth® está conectado durante o registro ou seleção de um telefone

Quando outro dispositivo Bluetooth® está conectado, uma mensagem de confirmação será exibida. Se você desejar desconectá-lo, toque "Yes".

### ■ Configurar o "Handsfree power"

O modo alterna entre ligado e desligado a cada vez que você seleciona "Hands-free power" na tela "Connect telephone". Quando "Handsfree power" está ligado, o telefone Bluetooth® é conectado automaticamente ao colocar o interruptor "ENGINE START STOP" nos modos ACCESSORY ou IGNITION ON.

### ■ Editar o "Device name"

Se você mudar um nome de dispositivo, o nome registrado no seu telefone celular não é alterado.

### ■ Sobre "Device address"

É o endereçamento específico ao sistema. Você não pode alterá-lo. Se você registrou dois telefones Bluetooth® com o mesmo nome de dispositivo e não puder distingui-los, utilize este endereçamento.

### ■ Ao excluir um telefone Bluetooth®

Os dados da agenda de telefones serão excluídos ao mesmo tempo.

### Configurações da agenda de telefones

A agenda de telefones gerencia um máximo de 4 agendas de telefones no total. Os dados de até 1000 contatos (até 3 números por contato) podem ser registrados no total para as agendas de telefones.

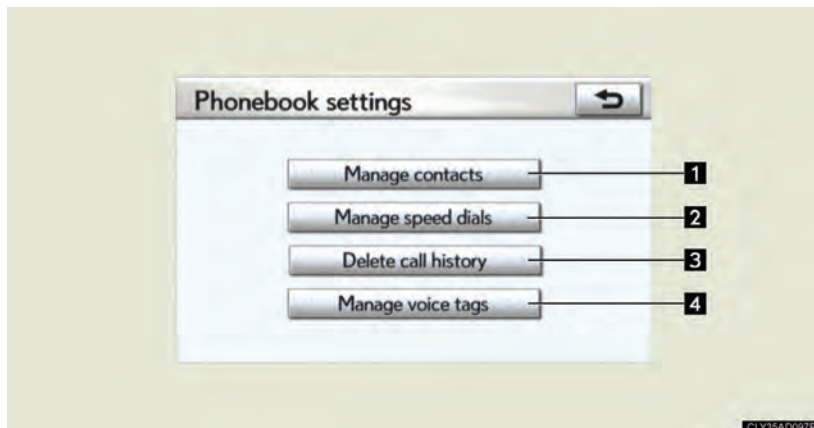

- 1 Configurar a agenda de telefones
- 2 Definir a discagem rápida
- 3 Excluir o histórico de chamadas
- 4 Definir o rótulo de voz

Para exibir a tela acima, siga os passos abaixo.

**PASSO 1** Exibir a tela "Telephone settings". (P. 410)

**PASSO 2** Toque "Phonebook" na tela "Telephone settings".

### ■ Configurar a agenda de telefones

#### ● Transferir um número de telefone

Você pode transferir os números de telefone do seu telefone Bluetooth® para o sistema.

**PASSO 1** Exibir a tela "Phonebook settings". (P. 417)

**PASSO 2** Toque "Manage contacts" na tela "Phonebook settings"

**PASSO 3** Toque "Transfer contacts".

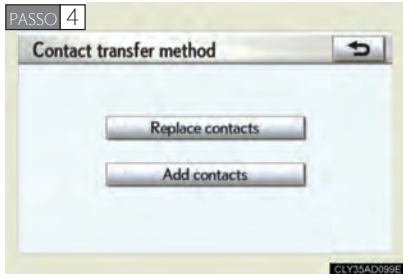

Selecione "Replace contacts" ou "Add contacts".

Caso a agenda de telefones contenha dados, esta tela é exibida.

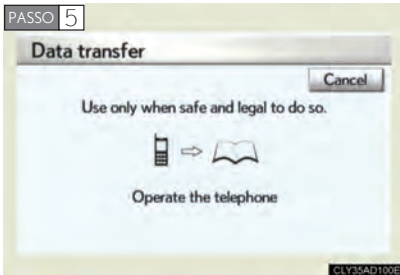

Transferir os dados de agenda de telefones para o sistema usando o telefone Bluetooth®.

Se você deseja cancelar a transferência antes que ela termine, toque "Cancel".

Se a transferência é interrompida em meio ao processo, os dados transferidos até aquele momento podem ser memorizados.

PASSO 6 Caso você tenha selecionado "Add contacts", uma mensagem é exibida.

Se você desejar transferir outra agenda de telefones, toque "Yes".

- Registrar os dados da agenda de telefones

Você pode registrar os dados da agenda de telefones.

Até 3 números por pessoa podem ser registrados.

PASSO 1 Exibir a tela "Phonebook settings". (P. 417)

PASSO 2 Toque "Manage contacts" na tela "Phonebook settings".

PASSO 3 Toque "New contact" na tela "Contacts".

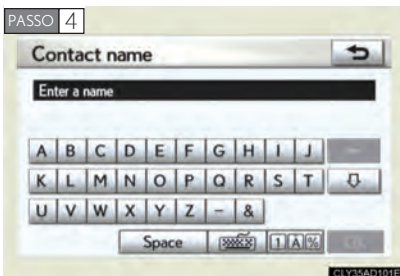

Informe o nome, e toque "OK".

### 3-5. Uso do sistema hands-free (para telefone celular)

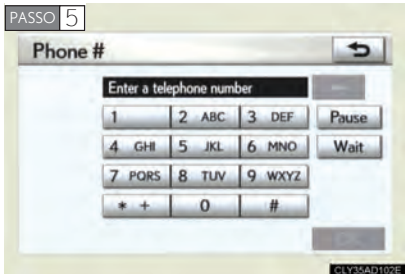

Informe o número do telefone, e toque "OK".

Se você desejar o sinal de tom após o número do telefone, informe o sinal de tom também.



Toque o tipo de telefone desejado.

PASSO 7 Quando dois ou menos números são registrados para este contato, uma mensagem é exibida. Quando você desejar adicionar um número a este contato, toque "Yes".

### ● Editar os dados da agenda de telefones

Você pode registrar o número de telefone separadamente.

**PASSO 1** Exibir a tela "Phonebook settings". (P. 417)

**PASSO 2** Toque "Manage contacts" na tela "Phonebook settings".

**PASSO 3** Toque "Edit contacts" na tela "Contacts".



Selecione os dados para editar.

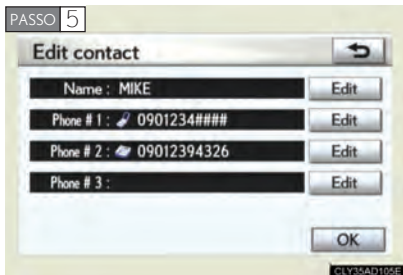

Selecione "Edit" para o nome ou número desejado.

**PASSO 6** Edite o nome ou número. Após a edição, toque "OK".

- Excluir os dados da agenda de telefones

**PASSO 1** Exibir a tela "Phonebook settings". (P. 417)

**PASSO 2** Toque "Manage contacts" na tela "Phonebook settings".

**PASSO 3** Toque "Delete contacts" na tela "Contacts".



Selecione os dados para exclusão.

Você pode selecionar dados múltiplos e excluí-los de uma só vez. Para excluir todos os dados, toque "Select all".

**PASSO 5** Toque "Delete". Uma mensagem de confirmação será exibida. Se tudo estiver correto, toque "Yes".

### ■ Dados da agenda de telefones

Os dados da agenda de telefones são gerenciados para cada telefone registrado. Quando outro telefone estiver conectando, você não poderá visualizar os dados registrados.

### ■ Configurar a agenda de telefones de uma maneira diferente (Para exibir a tela "Contacts")

**PASSO 1** Exibir a tela "Telephone". (P. 396)

**PASSO 2** Toque "Contacts" na tela "Telephone".

**PASSO 3** Toque "Options" na tela "Contacts".

**PASSO 4** Toque "Manage contacts" na tela "Contacts".



### ■ Quando transferir um número de telefone

Transfira o número de telefone enquanto o aparelho estiver ativo.

### ■ Quando você selecionou “Replace contacts” para transferir o número do telefone

- Se o seu celular não suporta os serviços PBAP ou OPP, você não pode usar esta função.
- Se o seu telefone suporta o serviço PBAP, você pode transferir os dados da agenda de telefones sem acionar o seu telefone.
- Se o seu telefone não suporta o serviço PBAP, você deve transferir os dados da agenda de telefones através da operação no seu telefone.

### ■ Quando você selecionou “Add contacts” para transferir o número do telefone

Se o seu celular não suporta o serviço OPP, você não pode usar esta função.

Você pode transferir os dados da agenda de telefones apenas operando o seu telefone.

### ■ Quando outro dispositivo Bluetooth® estiver conectado durante a transferência

Quando outro dispositivo Bluetooth® estiver conectado, uma mensagem de confirmação será exibida. Se você desejar desconectá-lo, toque “Yes”.

### ■ Editar os dados da agenda de telefones de uma maneira diferente (Da tela “Contact data”)

**PASSO 1** Exibir a tela “Telephone”. (P. 396)

**PASSO 2** Toque “Contacts” na tela “Telephone”.

**PASSO 3** Seleciona os dados desejados da lista.

**PASSO 4** Toque “Options” na tela “Contacts”.

**PASSO 5** Toque “Edit contact” na tela “Contact data”.

**PASSO 6** Siga os passos “Editar os dados de agenda de telefones” no “Passo 5”. (P. 421)

### ■ Editar os dados da agenda de telefones de uma maneira diferente (Na tela “Call history”)

**PASSO 1** Exibir a tela “Telephone”. (P. 396)

**PASSO 2** Toque “Call history” na tela “Telephone”.

**PASSO 3** Selecciona os dados desejados da lista.

**PASSO 4** Toque “Add contact” ou “Update contact”.

**PASSO 5** Se tocar “Add contact”, siga os passos “Editar os dados da agenda de telefones” do “passo 5”. (P. 421)

Se tocar “Update contact”, siga os passos “Editar os dados da agenda de telefones” do “passo 4”. (P. 421)

### ■ Excluir os dados da agenda de telefones de uma maneira diferente

**PASSO 1** Exibir a tela “Telephone”. (P. 396)

**PASSO 2** Toque “Contacts” na tela “Telephone”.

**PASSO 3** Selecciona os dados desejados da lista.

**PASSO 4** Toque “Options” na tela “Contact data”.

**PASSO 5** Toque “Delete contact” na tela “Contact data”.

**PASSO 6** Uma mensagem de confirmação será exibida. Se tudo estiver correto, toque “Yes”.

### ■ Definir discagem rápida

#### ● Registrar a discagem rápida

Você pode registrar o número do telefone desejado da agenda de telefones. Até 18 números por telefone podem ser registrados.

PASSO 1 Exibir a tela "Phonebook settings". (P. 417)

PASSO 2 Toque "Manage speed dials" na tela "Phonebook settings".

PASSO 3 Toque "New speed dial".



PASSO 4 Selecione os dados para registrar.



### 3-5. Uso do sistema hands-free (para telefone celular)



Toque o número de telefone desejado.

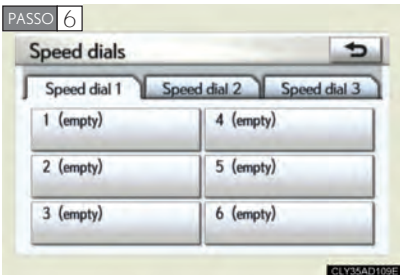

Toque a posição dentro da qual você deseja registrar o número.

PASSO 7 Se você selecionar uma posição anteriormente registrada, será exibida uma mensagem de confirmação. Se você desejar substituí-la, toque "Yes".

### ● Editar a discagem rápida

**PASSO 1** Exibir a tela “Phonebook settings”. (P. 417)

**PASSO 2** Toque “Manage speed dials” na tela “Phonebook settings”.

**PASSO 3** Toque “Edit speed dials” na tela “Speed dials”.

**PASSO 4** Selecione os dados para editar.



**PASSO 5** Toque “Edit”.

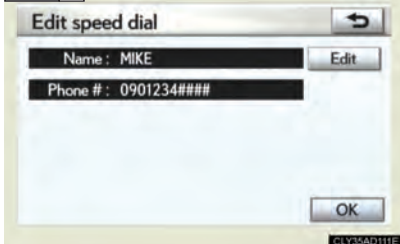

**PASSO 6** Edite o nome. Após a edição, toque “OK” e então “OK”.

- Excluir a discagem rápida

PASSO 1 Exibir a tela "Phonebook settings". (P. 417)

PASSO 2 Toque "Manage speed dials" na tela "Phonebook settings".

PASSO 3 Toque "Edit speed dials" na tela "Speed dials".



Selecione os dados para excluir.

Você pode selecionar múltiplos dados e excluí-los ao mesmo tempo.

Para excluir todos os dados, toque "Select all".

PASSO 5 Toque "Delete". Uma mensagem de confirmação será exibida. Se tudo estiver correto, toque "Yes".

### ■ Definir a discagem rápida de uma maneira diferente (Para exibir a tela “Speed dials”)

- PASSO 1 Exibir a tela “Telephone”. (P. 396)
- PASSO 2 Toque “Speed dials” na tela “Telephone”.
- PASSO 3 Toque “Options” na tela “Speed dials”.

### ■ Registrar a discagem rápida de uma maneira diferente (Da tela “Speed dials”)

- PASSO 1 Exibir a tela “Telephone”. (P. 396)
- PASSO 2 Toque “Speed dials” na tela “Telephone”.
- PASSO 3 Toque “(add new)” na tela “Speed dials”.
- PASSO 4 Toque “Yes” para definir a nova discagem rápida.
- PASSO 5 Selecione os dados desejados da lista.
- PASSO 6 Toque o número de telefone desejado.
- PASSO 7 Siga os passos “Registrar a discagem rápida” do “passo 6”. (P. 425)

### ■ Registrar a discagem rápida de uma maneira diferente (Da tela “Contact Data”)

- PASSO 1 Exibir a tela “Telephone”. (P. 396)
- PASSO 2 Toque “Contacts” na tela “Telephone”.
- PASSO 3 Selecione os dados desejados da lista.
- PASSO 4 Toque “Options” na tela “Speed dials”.
- PASSO 5 Toque “Set speed dial” na tela “Contact data”.
- PASSO 6 Toque o número de telefone desejado.
- PASSO 7 Siga os passos “Registrar a discagem rápida” do “passo 6”. (P. 425)

### ■ Excluir o histórico de chamadas

PASSO 1 Exibir a tela "Phonebook settings". (P. 417)

PASSO 2 Toque "Delete call history" na tela "Phonebook settings".

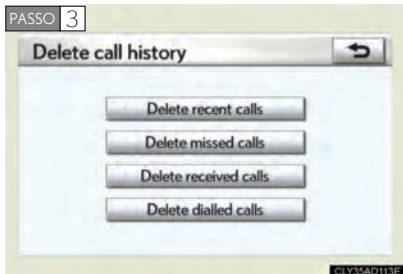

Selecione o histórico desejado para excluir.

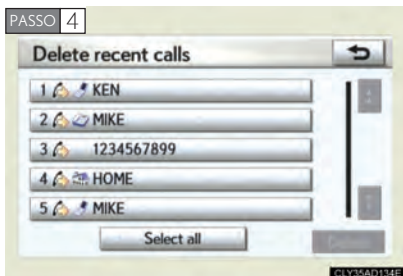

Selecione os dados para excluir.

Você pode selecionar múltiplos dados e excluí-los ao mesmo tempo. Para excluir todos os dados, toque "Select all".

PASSO 5 Toque "Delete". Uma mensagem de confirmação será exibida. Se tudo estiver correto, toque "Yes".



### ■ Excluir o histórico de chamadas de uma maneira diferente

PASSO 1 Exibir a tela "Telephone". (P. 396)

PASSO 2 Toque "Call history" na tela "Telephone".

PASSO 3 Toque "Delete" na tela "Call history".

PASSO 4 Siga os passos "Excluir o histórico de chamadas" do "passo 4". (P. 430)

### ■ Definir o rótulo de voz

#### ● Registrar o rótulo de voz

Você pode registrar até 20 números com rótulo de voz.

PASSO 1 Exibir a tela "Phonebook settings". (P. 417)

PASSO 2 Toque "Manage voice tags" na tela "Phonebook settings".

PASSO 3 Toque "New voice tag".



PASSO 4



Selecione os dados para registrar.

### 3-5. Uso do sistema hands-free (para telefone celular)

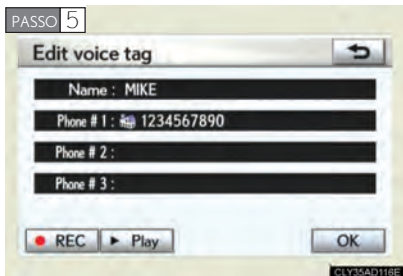

Toque " ● REC", e grave o rótulo de voz.

Para executar o rótulo de voz, toque " ▶ Play".

PASSO 6 Quando você completar o registro do rótulo de voz, toque "OK".

● Editar o rótulo de voz

PASSO 1 Exibir a tela "Phonebook settings". (P. 417)

PASSO 2 Toque "Manage voice tags" na tela "Phonebook settings".

PASSO 3 Toque "Edit voice tags" na tela "Voice tags".



Selecione os dados para editar.

PASSO 5 Edite o rótulo de voz. Após a edição, toque "OK".

● Excluir o rótulo de voz

PASSO 1 Exibir a tela "Phonebook settings". (P. 417)

PASSO 2 Toque "Manage voice tags" na tela "Phonebook settings".

PASSO 3 Toque "Delete voice tags" na tela "Voice tags".



Selecione os dados para excluir.

Você pode selecionar múltiplos dados e excluí-los ao mesmo tempo. Para excluir todos os dados, toque "Select all".

**PASSO 5** Toque "Delete". Uma mensagem de confirmação será exibida. Se tudo estiver correto, toque "Yes".

### ■ Definir o rótulo de voz de uma maneira diferente (Para exibir a tela "Voice tags")

- PASSO 1** Exibir a tela "Telephone". ( P. 396)
- PASSO 2** Toque "Contacts" na tela "Telephone".
- PASSO 3** Toque "Options" na tela "Contacts".
- PASSO 4** Toque "Manage voice tags" na tela "Contacts".

### ■ Ao usar o rótulo de voz

Não altere a definição de idioma usada no momento do registro.

Se for diferente, o reconhecimento de voz não poderá reconhecer o rótulo de voz que você registrou.

### ■ Ao gravar um rótulo de voz

Faça em um ambiente silencioso.

### ■ Definir o rótulo de voz de uma maneira diferente

- PASSO 1** Exibir a tela "Telephone". (P. 396)
- PASSO 2** Toque "Contacts" na tela "Telephone".
- PASSO 3** Selecione os dados desejados da lista.
- PASSO 4** Toque "Options" na tela "Contact data".
- PASSO 5** Toque "Set voice tag" na tela "Contact data".
- PASSO 6** Siga os passos "Registrar um rótulo de voz" do "passo 5". (P. 431)

#### Configurações de Bluetooth®

Você pode confirmar e alterar as configurações Bluetooth®.

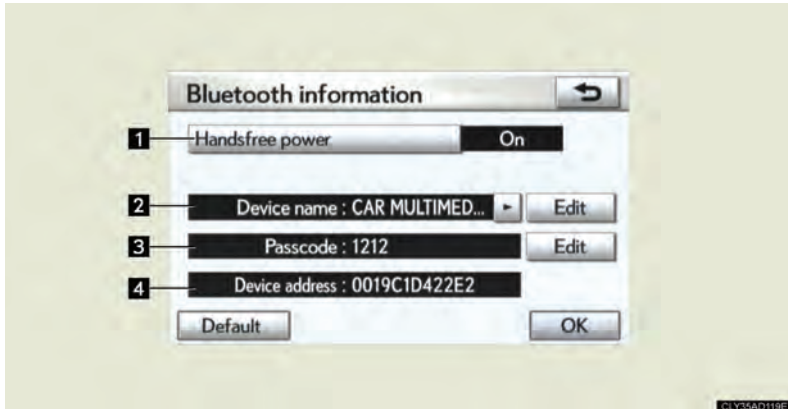

1 Alterar o status de conexão handsfree

2 Alterar o nome da rede Bluetooth®

3 Alterar a senha com que você registrou o seu telefone celular no sistema

4 O endereço característico no sistema

Você não pode alterar este endereço. Se o mesmo nome de dispositivo é exibido na tela do seu telefone, refira-se a ele.

Para exibir a tela acima, siga os passos abaixo.

**PASSO 1** Exibir a tela "Telephone settings". (P. 410)

**PASSO 2** Toque "Bluetooth\*" na tela "Telephone settings".\*:  
Bluetooth é uma marca registrada da Bluetooth SIG, Inc.

### ■ Alterar a ativação do handsfree

O telefone Bluetooth\* é conectado automaticamente quando você coloca o interruptor "ENGINE START STOP" no modo ACCESSORY ou IGNITION ON. Você pode alterar entre "On" e "Off".

**PASSO 1** Exibir a tela "Bluetooth\* information". (P. 434)

**PASSO 2** Toque "Handsfree power" na tela "Bluetooth\* information".

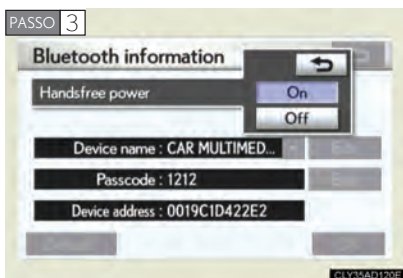

Toque "On" ou "Off", e então "OK".

\*: Bluetooth é uma marca registrada da Bluetooth SIG, Inc.

### ■ Editar o nome do dispositivo

**PASSO 1** Exibir a tela "Bluetooth\* information". (P. 434)

**PASSO 2** Toque "Edit" em "Device name" na tela "Bluetooth\* information".

**PASSO 3** Informe o nome do dispositivo, e toque "OK".

**PASSO 4** Toque "OK" na tela "Bluetooth\* information".

\*: Bluetooth é uma marca registrada da Bluetooth SIG, Inc.

### ■ Editar a senha

**PASSO 1** Exibir a tela “Bluetooth\* information”. (P. 434)

**PASSO 2** Toque “Edit” em “Passcode” na tela “Bluetooth\* information”.

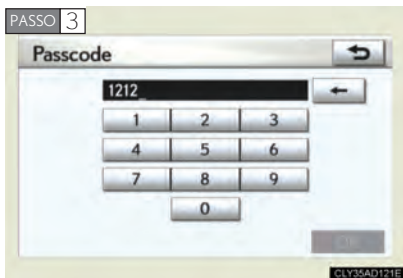

Informe uma senha, e toque “OK”.

**PASSO 4** Toque “OK” na tela “Bluetooth\* information”.

\*: Bluetooth é uma marca registrada da Bluetooth SIG, Inc.

---

### ■ Ao dirigir

Você não pode alterar “Handsfree power” de “On” para “Off” enquanto estiver dirigindo.

### ■ Sobre o “Device name”

Os nomes dos dispositivos são Bluetooth\* audio e Bluetooth\* phone comuns. Se você alterar o nome de dispositivo do telefone, o nome de dispositivo do áudio irá mudar ao mesmo tempo. No entanto, as senhas podem ser definidas separadamente.

### ■ Para retornar às configurações Bluetooth\* originais

Toque “Default”, e então “Yes”.

Se o modo do “Handsfree power” for alterado de “Off” para “On”, a conexão Bluetooth\* será ativada.

#### Configurações de detalhes

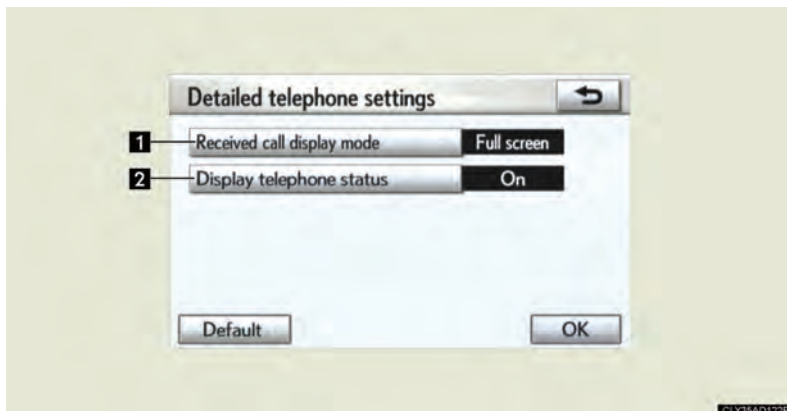

**1** Alterar o modo de exibição de chamada recebida

**2** Alterar a exibição do status do telefone

Para exibir a tela acima, siga os passos abaixo.

**PASSO 1** Exibir a tela "Telephone settings". (P. 410)

**PASSO 2** Toque "Details" na tela "Telephone settings".

### ■ Alterar o modo de exibição de chamada recebida

Você pode selecionar o método de exibição de chamada recebida.

**PASSO 1** Exibir a tela "Detailed telephone settings". (P. 437)

**PASSO 2** Toque "Received call display mode" na tela "Detailed telephone settings".

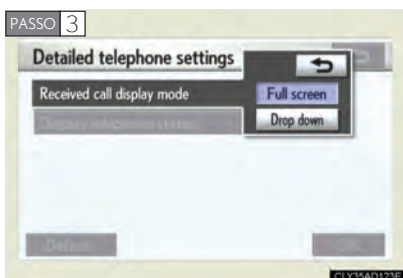

Toque "Full screen" ou "Drop down", e toque "OK".

"Full screen":

A tela hands-free screen é exibida quando uma chamada é recebida, e você pode operar o sistema pela tela.

"Drop down":

Uma mensagem é exibida no topo da tela, e você só pode operar o sistema pelos comandos no volante.

### ■ Alterar a exibição do status do telefone

Você pode definir que o sistema mostre a confirmação de status quando estiver conectando.

**PASSO 1** Exibir a tela "Detailed telephone settings". (P. 437)

**PASSO 2** Toque "Display telephone status" na tela "Detailed telephone settings".

**PASSO 3** Toque "On" ou "Off", e então "OK".

---

### ■ Para voltar às configurações detalhadas padrão

Toque "Default", e então "Yes".



## 3-6. Uso das luzes internas Lista das luzes internas

O seu Lexus é equipado com sistema illuminated entry para facilitar a entrada e saída de ocupantes no veículo. Graças a esta função do sistema, as luzes indicadas na ilustração abaixo irão acender/apagar conforme a presença da chave eletrônica, independentemente de portas travadas/destravadas, abertas/fechadas e qualquer posição do interruptor do motor.

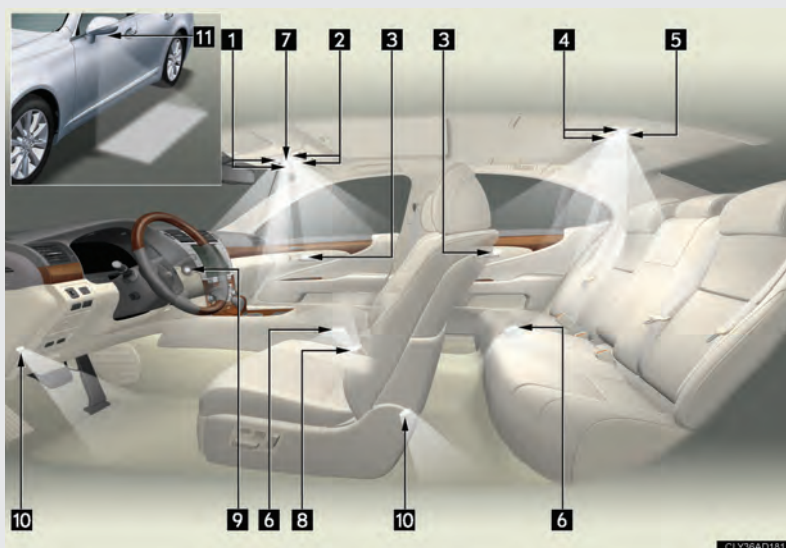

- 1 Luzes individuais (P.441)
- 2 Luzes internas dianteiras (P. 440)
- 3 Luz na maçaneta interna da porta
- 4 Luzes individuais traseiras ( P. 441)
- 5 Luz interna traseira
- 6 Luz de cortesia da porta
- 7 Iluminação da alavanca de mudança de marcha (quando o interruptor do motor estiver posicionado em ACC ou modo IG-ON)

## 3-6. Uso das luzes internas

### Luzes internas

- 8 Luzes do cinto de segurança dos bancos
- 9 Luzes do interruptor “ENGINE START STOP”
- 10 Luzes do compartimento dos pés
- 11 Luzes externas para os pés

#### Luzes internas

##### ► Dianteiras



- 1 “OFF” (Desligada)
- 2 Posição da porta ligada/desligada
- 3 “ON” (Ligada)

##### ► Traseiras



#### Ligada/Desligada

Se a posição da porta ligada for selecionada na luz interna dianteira, a luz interna traseira também é ligada/desligada pela abertura e pelo fechamento da porta.

## 3-6. Uso das luzes internas Luzes individuais

### Luzes individuais

#### ► Dianteiras



Ligadas/desligadas

#### ► Traseiras (sem sistema de entretenimento do banco traseiro)



Ligadas/Desligadas

#### ► Traseiras (com sistema de entretenimento do banco traseiro)

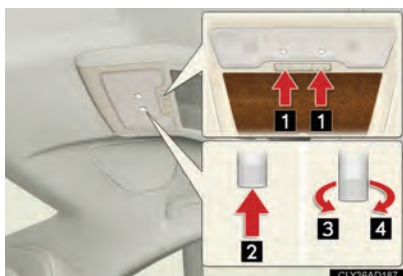

1 Ligadas/desligadas

2 Pressione o botão para liberar e gire-o para ajustar o brilho desejado.

3 Mais escuro

4 Mais claro

### ■ Para evitar a descarga da bateria

Se as luzes internas permanecerem acesas quando a porta não é completamente fechada e o interruptor de luz interno dianteiro (posição da porta ligada/desligada) estiver ligado, as luzes apagarão imediatamente após 20 minutos.

### ■ Personalização que pode ser configurada na Concessionária Autorizada da Marca Lexus.

As configurações (por exemplo, tempo em que as luzes ficam acesas) podem ser alteradas.

(Dispositivos personalizáveis / Características personalizáveis / Recursos personalizáveis P. 608)

### 3-7. Uso dos dispositivos de estocagem

#### Lista de compartimentos de estocagem

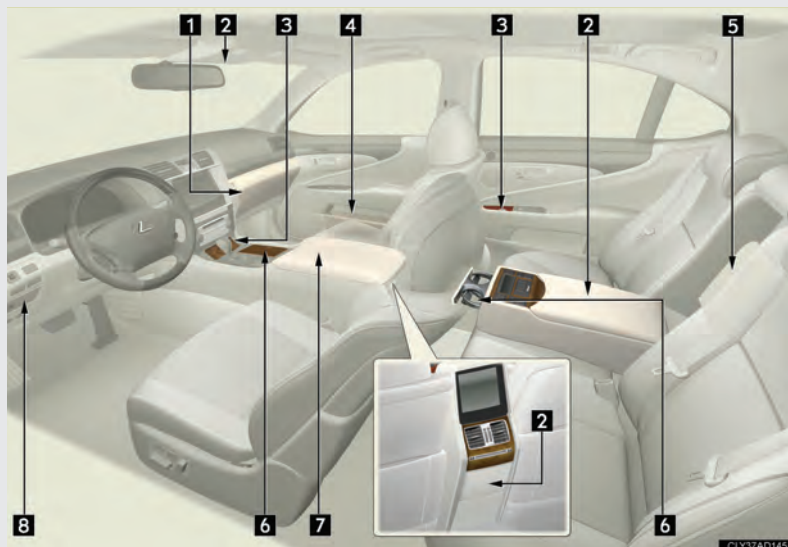

- 1 Porta-luvas
- 2 Compartimentos auxiliares (se equipado)
- 3 Compartimentos de não fumantes (se equipado)
- 4 Bolsos das portas
- 5 Compartimento refrigerado/Compartimento auxiliar
- 6 Porta-copos
- 7 Console
- 8 Porta-moedas

#### **⚠ ATENÇÃO**

##### **Itens que não devem ser deixados nos compartimentos de estocagem**

Não deixe óculos, isqueiros ou sprays nos compartimentos de estocagem pois isso pode causar o seguinte quando a temperatura da cabine estiver alta:

- Óculos podem ser deformados pelo calor ou rachados se entrarem em contato com outros itens.
- Cinzeiros ou sprays podem liberar gás, causando perigo de incêndio.

## 3-7. Uso dos dispositivos de estocagem

### Porta-luvas e porta moedas

#### Porta-luvas

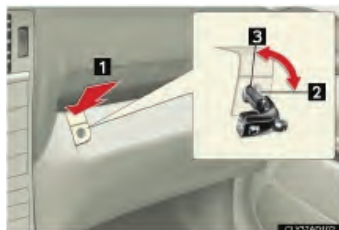

- 1 Abrir (pressione o botão)
- 2 Trave com a chave mecânica
- 3 Destrave com a chave mecânica

#### ■ Interruptor principal de abertura do porta-malas

O interruptor principal de abertura do porta-malas está localizado no porta-luvas. (P.59)

#### ⚠ ATENÇÃO

##### ■ Cuidado ao dirigir

Mantenha o porta-luvas fechado.

Podem ocorrer ferimentos em caso de acidente ou frenagem súbita.

#### Porta-moedas



Pressione o botão.

#### ⚠ ATENÇÃO

##### ■ Cuidado durante a condução

Mantenha o porta-moedas fechado.

Podem ocorrer ferimentos em caso de acidente ou frenagem súbita.

## 3-7. Uso dos dispositivos de estocagem Porta-objetos

### Porta-objetos nas portas (dianteiro)



Os bolsos das portas dianteiras podem ser abertos e fechados.

### ATENÇÃO

#### Cuidado durante a condução

Mantenha os bolsos das portas fechados.  
Podem ocorrer ferimentos em caso de frenagem súbita ou acidente

## 3-7. Uso dos dispositivos de estocagem Porta-copos

### Porta-copos

#### ► Dianteiro



Pressione e libere o lado direito da tampa do porta-copos.

#### ► Traseiro



Pressione e libere o porta-copos.

### ⚠ ATENÇÃO

#### ■ Itens inadequados para o porta-copos

Coloque apenas copos ou latas de alumínio no porta-copos.

Outros itens poderão ser atirados em caso de acidente ou frenagem súbita e causar ferimentos. Se possível tampe bebidas quentes para evitar queimaduras.

#### ■ Quando não estiver sendo usado

Mantenha o porta-copos fechado.

Em caso de acidente ou frenagem súbita poderão ocorrer ferimentos.



## 3-7. Uso dos dispositivos de estocagem Console

### Console

#### ► Sem exibição do console traseiro



- 1 Deslize o descanso de braço pressionando o botão.

#### ► Com a exibição do console traseiro

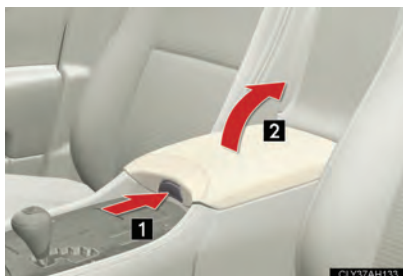

- 1 Pressione o botão.
- 2 Levante o descanso de braço.

### ■ Bandeja no console (sem exibição do console traseiro)



A bandeja pode ser levantada para trás.

### ■ Função de assistência de abertura e fechamento (sem exibição do console traseiro)

Quando o console é aberto ou fechado parcialmente, esta função aplicará força na direção apropriada, ajudando a abrir ou a fechar o console.

#### ATENÇÃO

##### ■ Cuidado durante a condução

Mantenha o console fechado.

Ferimentos podem ocorrer em caso de acidente ou frenagem súbita.

#### NOTA

##### ■ Bandeja

Não introduza itens que estejam acima da altura da bandeja. Isto poderá impedir a abertura e o fechamento da tampa.

## 3-7. Uso dos dispositivos de estocagem Compartimento de não fumantes

### Compartimento de não fumantes (se equipadas)

#### ► Dianteiras



Pressione a tampa.

#### ► Traseiras



Abra a tampa.

3

Dispositivos internos

### ■ Remoção do compartimento de não fumantes (dianteira)



Segurando a extremidade esquerda do compartimento de não fumantes, puxe para cima.

### ⚠ ATENÇÃO

- **Uso de Compartimento de não fumantes**  
Não use os Compartimentos de não fumantes como cinzeiro
- **Cuidado durante a condução**  
Mantenha os Compartimentos de não fumantes fechadas.  
Podem ocorrer ferimentos em caso de acidente ou frenagem súbita

## 3-7. Uso dos dispositivos de estocagem Compartimentos refrigerados/Compartimentos auxiliares

### Compartimento refrigerado/Compartimento auxiliar

PASSO 1 Abaixar o descanso de braço (P. 471)

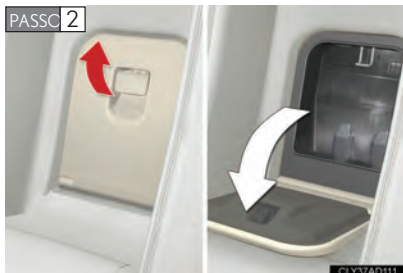

Puxe a alavanca.

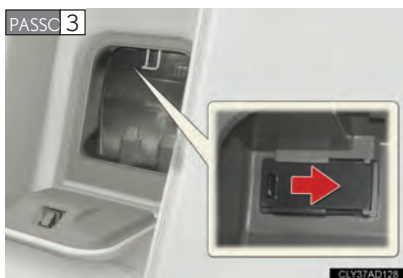

Abra a tampa de entrada de ar refrigerado.

## 3-7. Uso dos dispositivos de estocagem

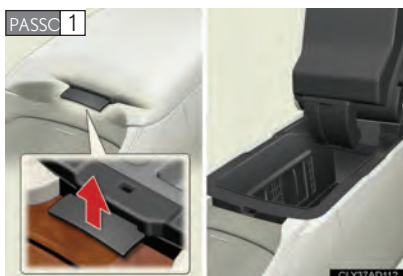

Levante a alavanca para liberar a trava e elevar a tampa.



Abra a tampa de entrada de ar refrigerado.

### ■ Condições operacionais do compartimento refrigerado



- O sistema traseiro de ar condicionado está ligado.
-  é exibido no painel de controle traseiro.

### ■ Itens inadequados para o compartimento refrigerado

- Bebidas em recipientes não vedados
- Itens frágeis, perecíveis ou outros com odor forte

## 3-7. Uso dos dispositivos de estocagem Caixa refrigerada/caixa auxiliar

### ■ Uso de caixa refrigerada como uma caixa auxiliar



Feche a tampa da entrada de ar refrigerado para desligar o sistema da caixa refrigerada.

### ⚠ ATENÇÃO

#### ■ Cuidado durante a condução

Sempre mantenha o compartimento refrigerado fechado para reduzir o risco de ferimentos em caso de acidente ou frenagem súbita.

## 3-7. Uso dos dispositivos de estocagem Compartimentos auxiliares

### Compartimentos auxiliares

#### ► Superior



Pressione o botão.

Este Compartimento é útil para armazenar óculos de sol e itens pequenos semelhantes.

#### ► Console traseiro (com exibição do console traseiro)



Pressione a tampa.

#### ► Banco traseiro

PASSO 1 Abaixar o descanso de braço. (P. 471)



1 Pressione o botão.

2 Levante a tampa.

A tampa não pode ser levantada enquanto está deslizada para trás. (P.471)



### ■ Bandeja no console traseiro



A bandeja pode ser removida.

### ⚠ ATENÇÃO

#### ■ Itens que não devem permanecer no console traseiro

Não mantenha óculos ou isqueiros no console.

Se a temperatura interna do veículo aumentar, os isqueiros poderão explodir e os óculos empenar ou trincar.

#### ■ Cuidado durante a condução

Não mantenha o console traseiro aberto enquanto estiver dirigindo.

Os itens armazenados poderão cair e resultar em ferimentos graves ou fatais em caso de acidente ou frenagem súbita.

## 3-8. Outros dispositivos internos

### Para-sol

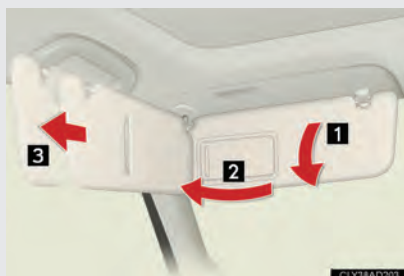

- 1** Posição frontal:  
Abaixe-o
- 2** Posição lateral:  
Abaixe, solte do gancho e mova o para-sol para o lado.
- 3** Extensor lateral:  
Posicione-o lateralmente e a seguir deslize-o para trás.

## 3-8. Outros dispositivos internos

### Espelhos do para-sol

#### ► Dianteiro



Deslize a tampa.

A lâmpada acenderá quando a tampa for aberta.

#### ► Traseiro



Pressione o botão para abrir.

A lâmpada acenderá.

#### ⚠ NOTA

■ **Quando não estiver sendo usado**

Mantenha o espelho fechado.

■ **Para evitar a descarga da bateria**

Não deixe os espelhos abertos por períodos longos quando o motor estiver funcionando.

## 3-8. Outros dispositivos internos

### Relógio

O relógio é exibido quando o interruptor “ENGINE START STOP” está no modo ACCESSORY ou IGNITION ON. Execute os passos a seguir para ajustar o relógio.

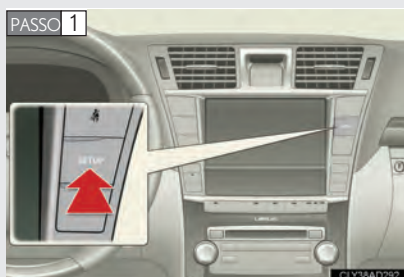

**PASSO 2** Toque em “Clock” na tela “Setup.”

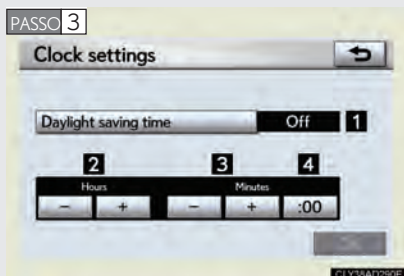

Pressione “SETUP”.

**1** Ligar/desligar o horário de verão

**2** Ajustar a hora

**3** Ajustar os minutos

**4** Arredondar para hora mais próxima\*

Após configurar, pressione “OK”.

\*:e.g. 1:00 a 1:29 1:00

1:30 a 1:59 2:00

### ■ Quando a bateria é desconectada

A exibição da hora mudará automaticamente para 1:00.

## 3-8. Outros dispositivos internos

### Indicador da temperatura externa

A temperatura exibida varia de -40°C (-40°F) a 50°C (122°F) quando o interruptor “ENGINE START STOP” estiver no modo IGNITION ON.



#### ■ Quando “-” ou “E” forem exibidos

O sistema pode estar funcionando incorretamente. Leve o seu veículo à sua Concessionária Autorizada da Marca Lexus.

#### ■ Visor

Nas situações seguintes, a temperatura externa correta pode não ser exibida ou o visor pode demorar mais tempo do que o normal para alterar a exibição.

- Ao parar ou dirigir em velocidades baixas (menos do que 20km/h [12 mph])
- Quando a temperatura externa mudar repentinamente (na entrada/saída de uma garagem, de um túnel, etc.)

## 3-8. Outros dispositivos internos

### Cinzeiros\*

#### ► Dianteiro



Pressione a parte dianteira da tampa para abrir. Empurre-a para fechar

Para remover, puxe o cinzeiro para cima.

#### ► Traseiro



Abra a tampa do cinzeiro.

Para remover, puxe o cinzeiro para cima.

#### ⚠ ATENÇÃO

##### ■ Quando não estiver sendo usado

Mantenha o cinzeiro fechado.

Podem ocorrer ferimentos em caso de freada súbita, desvio repentino ou acidente.

##### ■ Para evitar incêndios

- Apague totalmente os fósforos e cigarros antes de colocá-los no cinzeiro e certifique-se de que o cinzeiro esteja totalmente fechado.
- Não coloque papel ou outro tipo de material inflamável no cinzeiro.

\* : Se equipado

## 3-8. Outros dispositivos internos Acendedor de cigarros\*

### ► Dianteiro



Pressione a parte dianteira da tampa para abrir e pressione o acendedor de cigarros.

○ acendedor saltará quando estiver pronto para ser usado.

### ► Traseiro



Pressione o acendedor de cigarros.

○ acendedor saltará quando estiver pronto para ser usado.

\* : Se equipado



■ **O acendedor de cigarros poderá ser usado quando**

O interruptor "ENGINE START STOP" estiver no modo ACCESSORY ou IGNITION ON.

 **ATENÇÃO**

■ **Para evitar queimaduras ou incêndios**

- Não toque nas partes metálicas do acendedor de cigarros.
- Não mantenha o acendedor de cigarros pressionado. O acendedor poderá aquecer excessivamente e resultar em incêndio.
- Não introduza objeto algum exceto o acendedor de cigarros na tomada.

■ **Quando não estiver sendo usado**

Mantenha o cinzeiro fechado.

Em caso de acidente ou frenagem súbita poderão ocorrer ferimentos.

## 3-8. Outros dispositivos internos

### Saídas de energia

A saída de energia pode ser usada para acessórios de 12 V que demandem menos de 10 A.

#### ■ Dianteira



#### ■ Traseira

##### ► Modelos sem exibição de controle traseiro (se equipado)



##### ► Modelos com exibição de console traseiro



■ **A saída de energia pode ser usada quando**

O interruptor "ENGINE START STOP" estiver no modo ACCESSORY ou IGNITION ON.

 **NOTA**

■ **Para evitar danos à saída de energia**

Feche a tampa da saída de energia quando ela não estiver sendo usada. Objetos estranhos ou líquidos que penetrarem a saída de energia podem causar curto-circuito.

■ **Para evitar queima do fusível**

Não utilize acessório que consuma mais do que 12 V 10 A.

■ **Para evitar descarga da bateria**

Não use a saída de energia além do tempo necessário quando o motor não estiver funcionando.

 **NOTA**

■ **Para evitar a descarga da bateria**

Desligue os botões quando o motor não estiver funcionando.

## 3-8. Outros dispositivos internos

### Bancos com controle de temperatura

A temperatura dos bancos pode ser ajustada individualmente.

#### ■ Bancos dianteiros com Controle de Temperatura

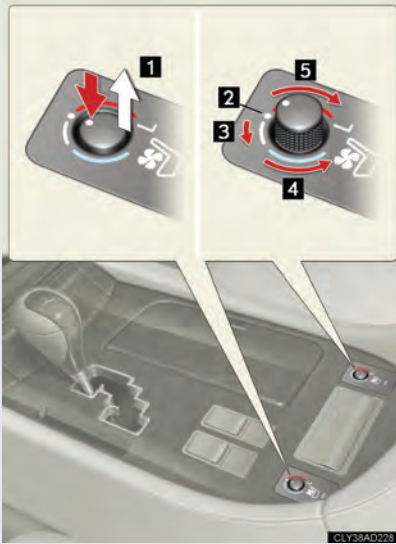

1 Pressione o botão para liberar e gire-o para a configuração adequada de temperatura.

2 Desligado

3 Ventilação

4 Ar refrigerado

5 Esquentar o banco

Pressione o botão para travá-lo quando não estiver em uso.

#### ■ Bancos traseiros com Controle de Temperatura

PASSO 1 Deslize a tampa do descanso de braço. (P 471)

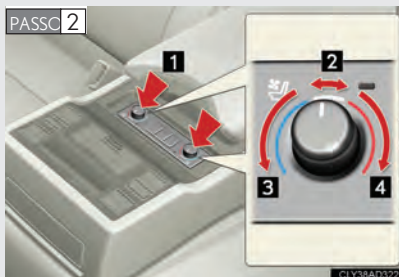

1 Pressione o botão para ligar o sistema e gire-o para a configuração de temperatura desejada. Pressione o botão novamente para desligar o sistema.

2 Ventilação

3 Ar refrigerado

4 Esquentar o banco

### ■ **Condição operacional**

O interruptor "ENGINE START STOP" deve estar no modo IGNITION ON.

### ■ **Substituição dos filtros de ar**

Filtros são instalados nos bancos com Controle de Temperatura. Para substituição desses filtros, entre em contato com a sua Concessionária Autorizada da Marca Lexus.

### ATENÇÃO

#### ■ Queimaduras/resfriamento excessivo

- Seja cauteloso para evitar ferimentos ou resfriamento excessivo quando algum ocupante listado abaixo estiver sentado no banco.
  - Bebês, crianças pequenas, idosos, doentes e deficientes físicos
  - Pessoas com pele sensível
  - Pessoas cansadas
  - Pessoas sob efeito de álcool ou medicamentos que induzam sono, como calmantes e antigripais
- Não cubra o banco com objeto nenhum quando o Controle de Temperatura estiver em uso. O uso do Controle de Temperatura do banco com um cobertor ou uma almofada pode aumentar ou diminuir a temperatura do banco, resultando em superaquecimento ou refrigeração excessiva.
- Não use o Controle de Temperatura do banco mais do que o necessário. Fazer isso pode esfriar o ambiente excessivamente, causar queimaduras leves ou resultar em superaquecimento.

### NOTA

#### ■ Para evitar danos ao Controle de Temperatura do banco

Não coloque objetos pesados de superfície desigual e não fixe objetos pontiagudos como agulhas e alfinetes no banco

#### ■ Para evitar a descarga da bateria

Não deixe o sistema ligado por mais tempo do que o necessário quando o motor estiver desligado.



## 3-8. Outros dispositivos internos

### Descansa-braço



Abaixe o descanso de braço para usá-lo.

#### ■ Ao operar os botões no descanso de braço



Pressione o botão para liberar a trava, e deslize-a tampa para trás.  
Pressione o botão novamente para retornar a tampa ao seu local.



### NOTA

■ **Para evitar danos ao descanso de braço**

Não force o descanso de braço excessivamente.

### 3-8. Outros dispositivos internos

## Tela de proteção solar traseira

A tela de proteção solar traseira pode ser levantada e abaixada através de algum dos botões detalhados abaixo.

#### ► Do banco dianteiro (sem exibição do console traseiro)



Estender/Recolher

#### ► Do banco dianteiro (com exibição do console traseiro)



Estender/Recolher

#### ► Do banco traseiro

**PASSO 1** Deslize a tampa do apoio do braço. (P. 471)

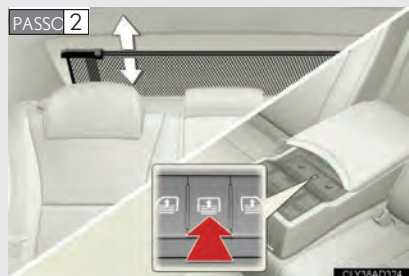

Estender/Recolher

■ **A tela de proteção solar traseira poderá ser usada quando**

○ interruptor “ENGINE START STOP” estiver no modo IGNITION ON.

■ **Operação da tela de proteção solar traseira após desligar o interruptor “ENGINE START STOP”**

A tela de proteção solar traseira pode ser operada por aproximadamente 60 segundos mesmo após o interruptor “ENGINE START STOP” ser alterado para o modo ACCESSORY ou desligado.

■ **Operação de ré**

Para garantir visibilidade traseira adequada, a tela de proteção solar traseira abaixará automaticamente quando a marcha estiver na posição “R.”

Entretanto, a tela de proteção solar traseira é levantada novamente se o seguinte ocorrer:

- Pressionar o botão novamente.
- Trocar a marcha para a posição “P.”
- Não colocar a marcha em “P” e “R” e atingir a velocidade de 15 km/h

Se o motor for desligado quando a tela de proteção solar traseira for abaixada pelo dispositivo de operação de ré, a tela não será levantada mesmo quando o motor for acionado novamente e o veículo chegar à velocidade de 15 km/h . Para levantar a tela de proteção solar traseira, pressione o botão.

### ■ Função de travamento do botão

Para evitar operação acidental, alguns botões do apoio dos braços podem ser travados. (P. 292)

#### ATENÇÃO

- **Quando a tela de proteção solar traseira estiver sendo levantada ou abaixada**  
Não coloque os dedos ou outros objetos no mecanismo da tela ou na abertura porque isso pode causar ferimentos.

#### NOTA

- **Para evitar descarga da bateria**  
Não acione a tela de proteção solar traseira quando o motor não estiver funcionando.
- **Para garantir a operação normal da tela de proteção solar**  
Observe as precauções abaixo.
  - Não force excessivamente o motor elétrico ou outros componentes.
  - Não coloque objetos que possam impedir operações de abertura e fechamento.
  - Não fixe itens na tela de proteção solar traseira.
  - Mantenha a abertura limpa e desobstruída.
  - Não opere a tela de proteção solar traseira continuamente durante longos períodos.

## 3-8. Outros dispositivos internos

### Telas de proteção solar da porta traseira

A tela de proteção solar da porta traseira pode ser levantada e abaixada pelos botões conforme detalhado abaixo.

#### ► Do banco dianteiro (sem exibição do console traseiro)



Estender/Recolher

As telas de proteção solar da porta traseira podem ser levantadas apenas quando as telas traseiras esquerda e direita estiverem abaixadas. Pressionar o botão com cada lado retraído abaixará ambos os lados.

#### ► Do banco dianteiro (com exibição de controle traseiro)



Estender/Recolher

As telas de proteção solar da porta traseira podem ser levantadas apenas quando as telas traseiras esquerda e direita estiverem abaixadas. Pressionar o botão com cada lado retraído abaixará ambos os lados.

#### ► Do banco traseiro

**PASSO 1** Deslize a tampa do apoio do braço. (P. 471)

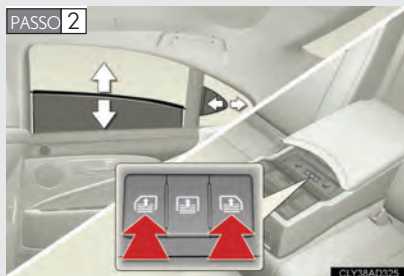

Estender/Recolher

### ■ Condições operacionais

- O interruptor “ENGINE START STOP” está no modo IGNITION ON.
- Os vidros traseiros estão completamente fechados. As telas de proteção solar da porta traseira abaixam automaticamente quando os vidros traseiros são abertos.

### ■ Operação das telas de proteção solar da porta traseira após girar desligar o “ENGINE START STOP” interruptor

As telas de proteção solar da porta traseira podem ser operadas por aproximadamente 60 segundos depois de o interruptor “ENGINE START STOP” ser alterado para o modo ACCESSORY ou desligado.

### ■ Função de Proteção Anti-esmagamento

Se um objeto é preso entre a tela de proteção solar traseira e a estrutura do vidro, a função de proteção anti-esmagamento fará com que a tela se solte do seu mecanismo de acionamento e retraia.

#### ▶ Se a função de proteção anti-esmagamento operar ao levantar as telas de proteção solar traseira

Pressionar o botão reconecta a tela de proteção solar da porta traseira. Pressionar o botão novamente permitirá que as telas de proteção solar sejam operadas. Se a tela de proteção solar não operar depois de o botão ser pressionado, pressione-o novamente.

#### ▶ Se a função de proteção anti-esmagamento operar ao abaixar as telas de proteção solar traseira

Pressione e mantenha pressionado o botão para expandir novamente as telas de proteção solar traseira e continue pressionando por mais de 5 segundos após as telas serem expandidas e paradas totalmente.

### ■ Função de bloqueio de botão

Para evitar operação acidental, alguns botões do apoio traseiro para os braços podem ser bloqueados (P. 292)

### ■ Ao reconectar a bateria

As telas de proteção solar traseira sempre serão retraídas quando o botão for pressionado pela primeira vez.

### ATENÇÃO

#### ■ Quando as telas de proteção solar traseira forem expandidas ou retraídas

Não coloque os dedos ou outros objetos no mecanismo de sombra ou na abertura porque isso pode causar ferimentos.

#### ■ Função De Proteção Anti-esmagamento

Nunca use nenhuma parte do seu corpo para ativar intencionalmente a função de proteção de obstrução.

### NOTA

#### ■ Para evitar descarga da bateria

Não opere as telas de proteção solar traseiras quando o motor estiver desligado.

#### ■ Para garantir operação normal das telas de proteção solar

Observe as precauções abaixo:

- Não force excessivamente o motor ou outros componentes.
- Não coloque objetos que possam impedir operações de abertura e fechamento.
- Não fixe itens na tela de proteção solar traseira.
- Mantenha a abertura limpa e desobstruída.
- Não acione a tela de proteção solar traseira continuamente durante longos períodos.



## 3-8. Outros dispositivos internos

### Ganchos para roupas

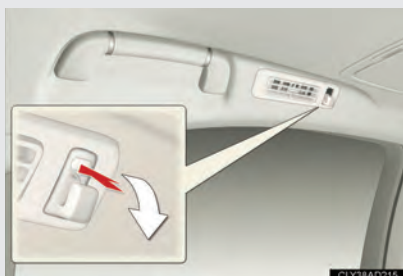

Para usar o gancho para roupas, puxe-o

#### **⚠ ATENÇÃO**

##### **■ Itens que não devem ser pendurados no gancho**

Não pendure cabides metálicos ou outros objetos rígidos ou pontiagudos no gancho para roupa. Se os airbags de cortina dispararem, estes itens poderão tornar-se projéteis, causando ferimentos graves.

## 3-8. Outros dispositivos internos

### Tapete

Use apenas tapetes designados especificamente para veículos do mesmo modelo e ano do seu veículo. Fixe-os com segurança no carpete.

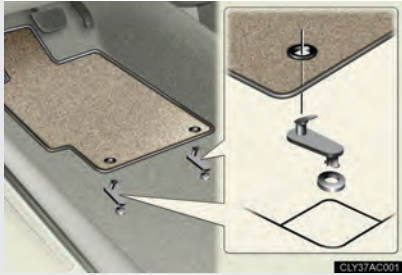

Fixe o tapete usando os ganchos de retenção (presilhas) fornecidos.

A forma dos ganchos de retenção (presilhas) e o procedimento de fixação do tapete para o seu veículo podem diferir dos exibidos na ilustração. Para detalhes, consulte as instruções de instalação da presilha de fixação do tapete fornecidas juntamente com as presilhas.

### ⚠ ATENÇÃO

Observe as seguintes precauções.

Certifique-se de que o tapete esteja posicionado corretamente no veículo.

Se o tapete deslizar e causar interferência no movimento dos pedais durante a condução, podem ocorrer acidentes.

#### ■ Ao instalar o tapete

- Não use tapetes designados para outros modelos ou para veículos de ano diferente mesmo se forem tapetes genuínos da marca Lexus.
- Use apenas tapetes designados para o banco do motorista.
- Sempre instale o tapete com segurança usando os ganchos de retenção (presilhas) fornecidos.
- Não coloque tapetes sobre outros tapetes no assoalho do veículo.
- Não coloque o tapete de forma invertida.

#### ■ Antes de dirigir



- Verifique se o tapete está fixado com segurança no local correto com todos os ganchos de retenção fornecidos (presilhas). Realize esta verificação após a limpeza do piso.
- Com o motor parado e a marcha na posição "P", pressione completamente cada pedal até o chão para garantir que o tapete não esteja interferindo no seu movimento.

## 3-8. Outros dispositivos internos Dispositivos do porta-malas

### ■ Tela de proteção para bagagem



A rede de carga é fornecida para fixar itens soltos na base ou itens dentro do porta-malas.

Levante os ganchos de carga no chão. Prenda a rede nos ganchos de carga.

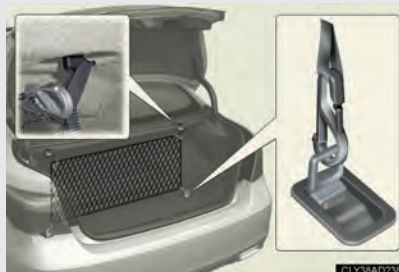

### ■ Ganchos para sacolas de compras

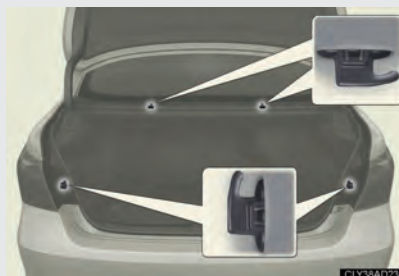

### ■ Cinto de armazenamento do kit de primeiros socorros

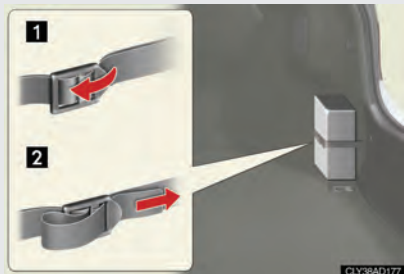

- 1 Solto
- 2 Preso

### ⚠ ATENÇÃO

#### ■ Quando a rede de carga não está em uso

Para evitar ferimentos, retorne os ganchos de carga no chão nas suas posições de armazenamento.



## 4-1. Manutenção e cuidado

Limpeza e proteção externa do veículo .....	485
Limpeza e proteção interna do veículo .....	488

## 4-2. Manutenção

Requisitos de manutenção .....	491
Manutenção programada .....	495

## 4-3. Manutenção que você

### mesmo pode fazer

Precauções de serviço que você mesmo pode fazer .....	502
Capô .....	505
Posicionamento do macaco jacaré .....	506
Compartimento do motor .....	508
Pneus .....	525
Pressão de inflagem do pneu .....	527
Rodas .....	529
Filtro do ar condicionado .....	531
Bateria da chave eletrônica .....	534
Verificação e substituição de fusíveis .....	536
Lâmpadas .....	541

## 4-1. Manutenção e cuidado

### Limpeza e proteção externa do veículo

Execute o que segue para proteger o veículo e mantê-lo em condições excelentes.

- Iniciando de cima para baixo, aplique uma quantidade abundante de água na carroceria, nas caixas de roda e na extremidade inferior do veículo para remover toda a sujeira e poeira.
- Lave a carroceria do veículo usando esponja ou tecido macio, como camurça.
- Para marcas de difícil remoção, use sabão apropriado para veículos e enxágue totalmente com água.
- Remova toda a água.
- Encere o veículo quando o revestimento impermeável deteriorar.

Se a água não formar gotas em uma superfície limpa, aplique cera quando a carroceria do veículo estiver fria.

#### ■ Lavagens automáticas

- Feche as janelas antes da lavagem do veículo.
- Escovas usadas em lavagens automáticas podem riscar a superfície do veículo e danificar a sua pintura.

#### ■ Lavagens automáticas de alta pressão

- Não permita que os bocais do lavador do carro estejam muito próximos dos vidros.
- Antes da lavagem, verifique se a tampa do reservatório de combustível está fechada corretamente.

#### ■ Retoque da pintura (se equipado)

O retoque da pintura pode ser usado para cobrir esfolamentos ou riscos pequenos.

Aplique a pintura logo após a ocorrência do dano, caso contrário pode haver corrosão da área afetada. Para aplicar o retoque de forma quase imperceptível, aplique somente nos pontos descobertos. Aplique a menor quantidade possível e não pinte a superfície ao redor do risco ou do esfolamento.

### ■ Rodas de alumínio

- Remova qualquer sujeira imediatamente usando um detergente neutro. Não use escovas ásperas nem limpadores abrasivos. Não use limpadores químicos fortes ou ácidos. Use o mesmo detergente suave e a cera para a pintura.
- Não use detergente nas rodas quando estas estão quentes, por exemplo, após dirigir por uma longa distância no calor.
- Limpe o detergente das rodas imediatamente após o uso.

### ■ Para-choques e molduras laterais

Não esfregue com limpadores abrasivos.

## ⚠ ATENÇÃO

### ■ Ao limpar o para-brisa



Desligue o limpador.

Se o limpador estiver no modo "AUTO", os limpadores podem operar de forma inesperada nas situações seguintes e isso pode prender as mãos ou causar outros ferimentos graves e danificar as lâminas do limpador.

- Quando a parte superior do para-brisa onde o sensor de chuva está localizado é tocada com a mão
- Quando um tecido úmido ou equivalente fica mantido próximo do sensor de chuva
- Se algo bater contra o para-brisa
- Se você tocar diretamente a estrutura do sensor de chuva ou se algo bater no sensor de chuva

### ■ Cuidados com os tubos de escapamento e os difusores do para-choque traseiro

Os gases do escapamento fazem com que os tubos de escapamento e os difusores do para-choque traseiro fiquem quentes.

Ao lavar o veículo, tome cuidado para não tocar nos tubos e nos difusores até terem esfriado o suficiente, uma vez que tocar nos tubos de escapamento e nos difusores do para-choque traseiro quando estes estão quentes pode causar queimaduras.



### NOTA

#### ■ Para evitar deterioração da pintura e corrosão da carroceria e dos componentes (roda de alumínio, etc.)

- Lave o veículo imediatamente nos seguintes casos:
  - Após dirigir perto da costa litorânea
  - Após dirigir em pistas com neve
  - Se encontrar carvão ou seiva bruta na superfície da pintura
  - Se encontrar insetos mortos, fezes de insetos ou fezes de pássaros na pintura
  - Após dirigir em uma área contaminada com ferrugem, fumaça oleosa, resíduos minerais, pó de ferro ou substâncias químicas
  - Se o veículo ficar excessivamente atolado em sujeira ou lama
  - Se líquidos como benzeno e gasolina forem derramados na superfície da pintura
- Se a pintura estiver lascada ou riscada, repare-a imediatamente.
- Para evitar a corrosão das rodas, remova qualquer sujeira e armazene as rodas em um local de baixa umidade.

#### ■ Limpeza das luzes externas

- Lave com cuidado. Não use substâncias orgânicas nem esfregue com um escova áspera. Isso pode danificar as superfícies das luzes.
- Não aplique cera nas superfícies das luzes. Cera pode causar danos às lentes.

#### ■ Ao usar lavagem automática do veículo

Desligue o lavador.

Se o lavador estiver no modo "AUTO", ele pode operar e as lâminas podem ser danificadas.

## 4-1. Manutenção e cuidado

### Limpeza e proteção interna do veículo

Os procedimentos abaixo ajudarão a proteger o interior do seu veículo e a mantê-lo em condições excelentes:

#### ■ Proteção do interior do veículo

Remova a sujeira e a poeira usando aspirador de pó.  
Limpe as superfícies com um pano umedecido em água morna.

#### ■ Limpeza de áreas de couro

- Remova a sujeira e a poeira usando aspirador de pó.
- Limpe todo o excesso de sujeira e poeira com um pano úmido em detergente diluído.

Use uma solução de aproximadamente 5% de detergente neutro diluído em água.

- Remova o excesso de água do tecido e limpe totalmente todo o restante do detergente.
- Limpe a superfície usando um pano seco e macio para remover toda umidade. Espere o couro secar em local à sombra ventilado.

#### ■ Áreas de couro sintético

- Remova a sujeira solta usando aspirador de pó.
- Aplique uma solução de sabão ao couro sintético, usando um pano macio ou uma esponja.
- Espere alguns minutos para a solução atuar.  
Remova a sujeira e a solução usando um pano limpo e umedecido.

### ■ Cuidados com áreas de couro

A Lexus recomenda a limpeza interna do veículo no mínimo duas vezes ao ano para manter a qualidade do interior do veículo.

### ■ Uso de shampoo nos carpetes

Há diversas espumas de limpeza disponíveis no mercado. Use uma esponja ou uma escova para aplicar a espuma. Esfregue em círculos sobrepostos. Não aplique água. Melhores resultados são obtidos mantendo o carpete o mais seco possível.

### ■ Cintos de segurança

Limpe com sabonete suave e água morna usando tecido ou esponja. Verifique também os cintos periodicamente quanto a desgaste excessivo, desfiamentos ou cortes.

### ATENÇÃO

#### ■ Água no veículo

- Seja cauteloso para não borrifar ou espirrar líquido no assoalho. Não deixe molhar componente algum do sistema airbag ou fiação elétrica no interior do veículo.
- Uma falha elétrica poderá causar disparo ou funcionamento incorreto do airbag, resultando em ferimentos graves ou fatais. (P. 125)

### NOTA

#### ■ Detergentes de limpeza

- Não use os tipos de detergente abaixo porque estes podem desbotar o interior do veículo ou causar estrias ou danos em superfícies pintadas.
  - Exceto bancos: Substâncias orgânicas como benzeno ou gasolina, soluções ácidas ou alcalinas, corantes ou alvejantes.
  - Bancos: soluções ácidas, como solvente, benzina ou álcool .
- Não use cera de polimento nem limpador de polimento. A superfície pintada do painel de instrumentos ou de outras partes interiores pode ser danificada.

#### ■ Prevenção de danos à superfície de couro

Observe as precauções abaixo para evitar danos e deterioração de superfícies de couro.

- Remova imediatamente poeira ou sujeira das superfícies de couro.
- Não exponha o veículo à luz solar direta durante longos períodos. Estacione o veículo à sombra, especialmente durante o verão
- Não coloque itens fabricados feitos de vinil, plástico ou contendo cera no estofamento porque podem grudar à superfície de couro se o interior do veículo atingir alta temperatura.

#### ■ Água no assoalho

Não lave o chão do veículo com água.

Sistemas do veículo como o sistema de áudio podem ser danificados se houver o contato da água com os componentes elétricos sob o chão do veículo, podendo resultarem oxidação da carroceria.

#### ■ Limpeza interna do vidro traseiro

- Não use limpador de vidro no vidro traseiro porque isso pode causar danos aos fios ou à antena do aquecedor desembaçador traseiro. Use um pano umedecido com água morna para limpar suavemente o vidro. Limpe-o em cursos paralelos aos fios ou antenas do aquecedor.
- Seja cauteloso para não riscar nem danificar os fios ou antenas do aquecedor.

## 4-2. Manutenção

### Requisitos de manutenção

Para garantir a segurança e a condução econômica, o cuidado diário e a manutenção regular são essenciais. A Lexus recomenda a manutenção abaixo:

#### ■ Manutenção programada

- **Deverá ser executada em intervalos específicos conforme o plano de manutenção.**

O intervalo de serviço para manutenção programada é determinado conforme o valor do hodômetro ou intervalo de tempo, o que ocorrer primeiro, indicado no programa. O serviço de manutenção após o último período deverá ser executado nos mesmos intervalos.

- **1ª Revisão (10.000 km/ 12 meses) com mão de obra gratuita**

Você obterá o serviço de 1ª revisão com mão de obra gratuita, em qualquer Concessionária Autorizada da Marca Lexus, apresentando obrigatoriamente o Livrete de Garantia. Esta revisão deverá ser realizada de acordo com o plano de manutenção descrito no Manual do Proprietário.

Tolerância para a realização das revisões programadas:

Se a revisão é realizada pelo valor do hodômetro:  $\pm 1.000$  km Exemplo: A 1ª revisão deverá ser realizada entre 9.000 e 11.000 km, a 2ª revisão deverá ser realizada entre 19.000 e 21.000 km e assim sucessivamente.

Se a revisão é realizada pelo tempo:  $\pm 01$  mês

Exemplo: A 1ª revisão deverá ser realizada entre 11 e 13 meses, a 2ª revisão deverá ser realizada entre 11 e 13 meses após a 1ª revisão e assim sucessivamente.

#### NOTA

- A gratuidade refere-se somente a mão-de-obra necessária para a execução da 1ª Revisão. O custo de itens de manutenção regular, como: lubrificantes, líquidos e filtros serão de responsabilidade do proprietário do veículo.
- A gratuidade da mão-de-obra de serviços está vinculada ao cumprimento do limite informado anteriormente, ou seja, 9.000 km a 11.000 km ou 11 a 13 meses a partir da data de venda. Caso o veículo não se enquadre nesta condição, o custo de mão de obra, também será de responsabilidade do proprietário ou responsável pelo veículo.

OBS.: O custo de mão-de-obra das demais revisões constantes no plano de manutenção não são gratuitas.

### ● Onde providenciar o serviço?

É recomendável levar o seu veículo à Concessionária Autorizada da Marca Lexus para serviço.

Os técnicos Lexus são especialistas bem treinados. A eles são enviadas as informações de serviço mais atualizadas através de boletins técnicos, dicas de serviço e programas de treinamento interno na concessionária. Eles aprendem a trabalhar na Lexus antes de trabalhar no seu veículo. Esta não parece ser a melhor forma?

A sua Concessionária Autorizada da Marca Lexus investiu muito em ferramentas especiais e equipamentos de serviço Lexus. Isto permite um trabalho melhor e menos dispendioso.

O departamento de serviço da Concessionária Autorizada da Marca Lexus irá executar toda manutenção programada no seu veículo de forma confiável e econômica.

Mangueiras de borracha (para o sistema de arrefecimento e aquecimento, sistema de freio e sistema de combustível) deverão ser inspecionadas por um técnico qualificado conforme o plano de manutenção Lexus.

As mangueiras de borracha são itens de manutenção particularmente importantes. Providencie a substituição imediata de mangueiras deterioradas ou danificadas. Lembre-se de que as mangueiras de borracha irão deteriorar com o tempo, resultando em dilatação, esfolamento ou trincas.

### ■ **Manutenção que você mesmo poderá fazer**

Que itens de manutenção você poderá fazer?

Você poderá executar muitos itens de manutenção facilmente se tiver alguma habilidade mecânica e algumas ferramentas automotivas básicas. Esta seção apresenta instruções simples sobre como executar estas operações.

Note entretanto que algumas tarefas de manutenção exigem ferramentas e qualificações especiais. Estas operações serão melhor executadas por técnicos qualificados. Mesmo que você seja um mecânico experiente, recomendamos que os reparos e a manutenção sejam executadas em uma Concessionária Autorizada da Marca Lexus que manterá o registro da manutenção de seu Lexus. Este registro poderá ser útil se você solicitar algum Serviço em Garantia.

### ■ Seu veículo precisa de reparos?

Esteja atento a alterações de desempenho, ruídos e alterações visuais que evidenciem a necessidade de serviço. Algumas indicações importantes são:

- Impropriedades, engasgos, batidas leves no motor
- Perda considerável de potência
- Ruídos estranhos no motor
- Vazamentos sob o veículo (Entretanto, o gotejamento de água do sistema do ar condicionado após o uso é normal em função do processo de condensação)
- Alterações nos ruídos do sistema de escapamento (Isto pode indicar um vazamento perigoso de monóxido de carbono. Dirija com os vidros abertos e verifique o sistema de escapamento imediatamente).
- Pneus baixos, rangido excessivo dos pneus ao manobrar em curvas; desgaste irregular
- O veículo puxa para um lado em pista plana durante a condução em linha reta
- Ruídos estranhos relacionados ao movimento da suspensão
- Perda da eficiência dos freios, pedal do freio “esponjoso”, o pedal quase toca no assoalho, ou o veículo puxa para um lado ao ser freado
- Temperatura do fluido de arrefecimento do motor está constantemente acima do normal

Se você observar alguma dessas indicações, leve o veículo a uma Concessionária Autorizada da Marca Lexus o mais rápido possível. Provavelmente serão necessários ajustes ou reparos.

### ATENÇÃO

#### ■ Se a manutenção do seu veículo não for executada corretamente

A manutenção inadequada poderá resultar em danos severos ao veículo além da possibilidade de ferimentos graves ou fatais.

#### ■ Manuseio da bateria de 12 volts

Os pólos, terminais e acessórios relacionados à bateria de 12 volts contém chumbo e compostos de chumbo que são conhecidos por causar danos cerebrais. Lave as mãos após manusear estes componentes. (→P. 4-3-20)



## 4-2. Manutenção

### Manutenção programada

Execute a manutenção conforme a programação abaixo:

#### Requisitos do plano de manutenção

Seu veículo Lexus exige manutenção conforme o plano de manutenção normal. (Veja "Plano de Manutenção").



Se você dirige o veículo principalmente em uma ou mais condições especiais abaixo, alguns itens de manutenção devem ser verificados com maior frequência. (Veja "Plano de Manutenção Adicional").

- |   |   |
|---|---|
| <p>A. Condição das estradas</p> <ol style="list-style-type: none"><li>1. Operação em estradas sem pavimentação, cobertas de lama</li><li>2. Operação em estradas com poeira</li></ol> | <p>B. Condição de condução</p> <ol style="list-style-type: none"><li>1. Veículo muito carregado (Por exemplo, usando um bagageiro no teto, etc.)</li><li>2. Trajetos curtos e repetidos com percurso inferior a 8 km e temperatura externa abaixo de 0°C</li><li>3. Uso excessivo em marcha-lenta e/ou baixas velocidades por longas distâncias, como carros de polícia, táxis ou serviço de entregas</li><li>4. Condução contínua em alta velocidade (80% ou mais da velocidade máxima do veículo) durante mais de 2 horas</li></ol> |
|---|---|

## 4-2. Manutenção

### Plano de manutenção

Operações de manutenção: I = Inspeção  
 A = Aperte no torque especificado  
 S = Substitua, troque ou lubrifique  
 L = Limpe

INTERVALO DE SERVIÇO:		VALOR DO HODÔMETRO									
		km x1000	1	10	20	30	40	50	60	70	80
(Valor do hodômetro ou meses, o que ocorrer primeiro.)		meses	1	12	24	36	48	60	72	84	96
COMPONENTES BÁSICOS DO MOTOR											
1	Correias de acionamento			I		I		I		I	
2	Óleo do motor		S	S	S	S	S	S	S	S	S
3	Filtro de óleo do motor		S	S	S	S	S	S	S	S	S
4	Sistema de arrefecimento e aquecimento "Veja a nota 1"			I		I		I		I	
5	Fluido de arrefecimento do motor "Veja a nota 2"					I					I
6	Tubo de escapamento e coxins		I	I	I	I	I	I	I	I	I
SISTEMA DE IGNIÇÃO											
7	Velas de ignição	Substitua a cada 100.000km ou 120 meses									
8	Bateria de 12 volts		I	I	I	I	I	I	I	I	I
SISTEMAS DE COMBUSTÍVEL E DE CONTROLE DE EMISSÕES											
9	Filtro de combustível "Veja a nota 3"							S			
10	Filtro de ar			I		S		I			S

## 4-2. Manutenção

Operações de manutenção: I = Inspeção  
 A = Aperte no torque especificado  
 S = Substitua, troque ou lubrifique  
 L = Limpe

INTERVALO DE SERVIÇO:		VALOR DO HODÔMETRO									
(Valor do hodômetro ou meses, o que ocorrer primeiro.)	km x1000	1	10	20	30	40	50	60	70	80	
	meses	1	12	24	36	48	60	72	84	96	
COMPONENTES BÁSICOS DO MOTOR											
11	Tampa do reservatório de combustível, linhas de combustível, conexões e válvula de controle de vapores de combustível "Veja a nota 1"			I		I		I		I	
12	Cânister de carvão			I		I		I		I	
CHASSI E CARROÇARIA											
13	Pedal de freio e freio de estacionamento		I	I	I	I	I	I	I	I	
14	Lonas de freio e tambores (Incluindo lonas do freio de estacionamento e tambores)		I	I	I	I	I	I	I	I	
15	Pastilhas e discos de freio		I	I	I	I	I	I	I	I	
16	Fluido de freio		I	I	I	S	I	I	I	S	
17	Tubos e mangueiras de freio		I	I	I	I	I	I	I	I	
18	Volante de direção, articulação e caixa de direção		I	I	I	I	I	I	I	I	
19	Coifas do eixo de tração			I		I		I		I	
20	Juntas esféricas da suspensão e guarda-pó		I	I	I	I	I	I	I	I	

## 4-2. Manutenção

Operações de manutenção: I = Inspeção  
 A = Aperte no torque especificado  
 S = Substitua, troque ou lubrifique  
 L = Limpe

INTERVALO DE SERVIÇO:		VALOR DO HODÔMETRO									
(Valor do hodômetro ou meses, o que ocorrer primeiro.)	km x1000	1	10	20	30	40	50	60	70	80	
	meses	1	12	24	36	48	60	72	84	96	
COMPONENTES BÁSICOS DO MOTOR											
21	Fluido da transmissão automática			I		I		I		I	
22	Óleo do diferencial traseiro		I	I	I	S	I	I	I	S	
23	Suspensão dianteira e traseira		I	I	I	I	I	I	I	I	
24	Pneus e pressão de inflagem dos pneus		I	I	I	I	I	I	I	I	
25	Luzes, buzinas, limpadores e lavadores		I	I	I	I	I	I	I	I	
26	Filtro do ar condicionado	Uma mensagem na tela de informações indicará que a substituição é necessária.									
27	Quantidade de refrigerante para o ar condicionado			I		I		I		I	

### NOTA:

1. Após a inspeção de 80.000 km ou 96 meses, inspecione a cada 10.000 km ou 12 meses.
2. Substitua nos primeiros 160.000 km e a seguir substitua a cada 80.000 km.
3. Incluindo o filtro do reservatório de combustível.

### Plano de manutenção adicional

Consulte a tabela abaixo para itens do plano normal de manutenção que exigem intervalos de serviço menores conforme o tipo da gravidade das condições. (Para mais informações, veja “Requisitos do Plano de Manutenção”).

A-1: Operação em pistas de pavimentação, com lama ou neve derretida	
<input type="checkbox"/> Inspeção de lonas e tambores de freio	A cada 10000 km ou 6 meses
<input type="checkbox"/> Inspeção de pastilhas de freio e discos	A cada 5000 km ou 3 meses
<input type="checkbox"/> Inspeção dos tubos e mangueiras da linha de freio	A cada 10000 km ou 6 meses
<input type="checkbox"/> Inspeção das juntas esféricas de suspensão e de guarda-pós	A cada 10000 km ou 6 meses
<input type="checkbox"/> Inspeção das coifas de eixo de tração	A cada 10000 km ou 12 meses
<input type="checkbox"/> Inspeção do volante, da ligação e da caixa de câmbio	A cada 5000 km ou 3 meses
<input type="checkbox"/> Inspeção da suspensão dianteira e traseira	A cada 10000 km ou 6 meses
<input type="checkbox"/> Aperto de parafusos e porcas de chassi e carroceria <<Vide nota.>>	A cada 10000 km ou 6 meses

## 4-2. Manutenção

A-2: Operação em estradas com poeira	
<input type="checkbox"/> Troca do óleo do motor	A cada 5000 km ou 6 meses
<input type="checkbox"/> Troca do filtro de óleo do motor	A cada 5000 km ou 6 meses
<input type="checkbox"/> Inspeção ou substituição do filtro de limpeza do ar	I: A cada 2500 km ou 3 meses R: A cada 40000 km 48 meses
<input type="checkbox"/> Inspeção de lonas e tambores de freio	A cada 10000 km ou 6 meses
<input type="checkbox"/> Inspeção de pastilhas de freio e discos	A cada 5000 km ou 3 meses
B-1: Veículo de carga pesada. (Por exemplo, usar bagageira de teto e outros.)	
<input type="checkbox"/> Troca de óleo do motor	A cada 5000 km ou 6 meses
<input type="checkbox"/> Troca do filtro de óleo do motor	A cada 5000 km ou 6 meses
<input type="checkbox"/> Inspeção de lonas e tambores de freio	A cada 10000 km ou 6 meses
<input type="checkbox"/> Inspeção de pastilhas de freio e discos	A cada 5000 km ou 3 meses
<input type="checkbox"/> Inspeção ou troca do fluido da transmissão automática	I: A cada 40000 km S: A cada 80000 km
<input type="checkbox"/> Inspeção da suspensão dianteira e traseira	A cada 10000 km ou 6 meses
<input type="checkbox"/> Aperto de parafusos e porcas do chassi e carroceria <<Vide nota.>>	A cada 10000 km ou 6 meses

B-2: Trajetos curtos repetidos abaixo de 8 km (5 milhas) e temperaturas externas abaixo de congelamento	
<input type="checkbox"/> Troca do óleo do motor	A cada 5000 km ou 6 meses
<input type="checkbox"/> Troca do filtro de óleo do motor	A cada 5000 km ou 6 meses
B-3: Condução extensiva com marcha lenta e/ou velocidade baixa por percursos longos como viaturas policiais, táxis ou entrega porta a porta	
<input type="checkbox"/> Troca do óleo do motor	A cada 5000 km ou 6 meses
<input type="checkbox"/> Troca do filtro de óleo do motor	A cada 5000 km ou 6 meses
<input type="checkbox"/> Inspeção de lonas e tambores de freio	A cada 10000 km ou 6 meses
<input type="checkbox"/> Inspeção de pastilhas de freio e discos	A cada 5000 km ou 3 meses
B-4: Condução prolongada em alta velocidade (80% ou mais da velocidade máxima) durante mais de 2 horas	
<input type="checkbox"/> Inspeção ou substituição do fluido da transmissão automática	I: A cada 40000 km ou 24 meses S: A cada 80000 km ou 48 meses

NOTA: Para parafusos de montagem de bancos e parafusos de retenção do membro da suspensão dianteira e traseira.

### 4-3. Manutenção que você mesmo pode fazer

#### Precauções de serviço que você mesmo pode fazer

Se a manutenção for feita por você, observe os procedimentos corretos detalhados nestas seções.

Itens	Peças e ferramentas
Condição da bateria (P. 517)	<ul style="list-style-type: none"><li>• Água morna</li><li>• Bicarbonato de sódio</li><li>• Graxa</li><li>• Chave de boca convencional (para parafusos da braçadeira do terminal)</li></ul>
Nível de fluido de arrefecimento do motor (P. 515)	<ul style="list-style-type: none"><li>• “Toyota Super Long Life Coolant” ou fluido semelhante sem borato, sem nitrito, sem amina, sem silicato à base de etileno glicol de alta qualidade com tecnologia de ácido orgânico híbrido de longa vida útil. “Toyota Super Long Life Coolant” é pré-misturado com 50% de fluido e 50% de água desionizada.</li><li>• Funil (usado somente para adicionar o fluido de arrefecimento)</li></ul>
Nível do óleo do motor (P. 511)	<ul style="list-style-type: none"><li>• “Toyota Genuine Motor Oil” ou equivalente</li><li>• Tecido ou papel toalha, funil (usado somente para adicionar óleo)</li></ul>
Fusíveis (P. 536)	<ul style="list-style-type: none"><li>• Fusível com amperagem igual ao original</li></ul>
Lâmpadas (P. 541)	<ul style="list-style-type: none"><li>• Lâmpada com mesmo número e wattagem da original</li><li>• Chave Phillips</li><li>• Chave de fenda de cabeça chata</li><li>• Chave de porca</li></ul>



Itens	Peças e ferramentas
Radiador e condensador (P. 517)	-
Pressão de inflagem dos pneus (P. 527)	• Calibrador de pressão do pneu • Fonte de ar comprimido
Fluido do lavador (P. 520)	• Limpa Para-brisas Toyota • Funil

### ATENÇÃO

O compartimento do motor contém muitos mecanismos e fluidos que podem mover repentinamente, ficar quentes ou energizados eletricamente. Para evitar ferimentos graves ou fatais, observe as seguintes precauções

#### **■ Durante operações no compartimento do motor**

- Mantenha as mãos, roupas e ferramentas distantes do ventilador e correia de acionamento do motor em movimento.
- Esteja atento para não tocar no motor, no radiador, no coletor de escape, etc. imediatamente após a condução porque podem estar quentes. O óleo e os demais fluidos também podem estar quentes.
- Não mantenha no compartimento do motor nenhum material que possa queimar com facilidade, como papel ou tecido
- Não fume, gere faíscas ou exponha o combustível ou a bateria à chamas abertas. Os gases do combustível e da bateria são inflamáveis.
- Seja extremamente cauteloso ao trabalhar perto da bateria. Ela contém ácido sulfúrico corrosivo e venenoso.
- Esteja atento porque o fluido do freio pode prejudicar as suas mãos ou os olhos e danificar as superfícies pintadas.  
Se houver contato do fluido com as mãos ou os olhos, lave a área afetada com água pura imediatamente  
Se houver desconforto, procure um médico.

### ATENÇÃO

#### ■ Ao trabalhar próximo do ventilador elétrico de arrefecimento ou grade do radiador

Certifique-se de que o botão “ENGINE START STOP” esteja desligado. Com o botão “ENGINE START STOP” no modo IGNITION ON, o ventilador elétrico de arrefecimento pode funcionar automaticamente se o ar condicionado estiver ligado e/ou a temperatura do fluido estiver alta. (P. 517)

#### ■ Óculos de segurança

Use óculos de segurança para evitar que materiais dispersos ou caindo, jatos de fluido, etc. atinjam os olhos.

### NOTA

#### ■ Se o filtro de ar for removido:

Dirigir com o filtro de ar removido pode resultar em desgaste excessivo do motor devido à sujeira no ar. Além disso, a retroinjeção pode causar incêndio no compartimento do motor.

#### ■ Se o nível do fluido estiver baixo ou alto

É normal que o nível do fluido de freio diminua levemente conforme o desgaste das pastilhas de freio quando o nível de fluido no acumulador estiver alto.

Se o reservatório exigir reabastecimento frequente, ele pode indicar um problema grave contate a sua Concessionária Autorizada da Marca Lexus o mais rápido possível.

## 4-3. Manutenção que você mesmo pode fazer

### Capô

Para abrir o capô, solte a trava por dentro do veículo.



Puxe a alavanca de destravamento do capô.

O capô irá saltar levemente.



Eleve a alavanca auxiliar de destravamento e levante o capô.

#### ATENÇÃO

##### Inspeção antes de dirigir

Verifique se o capô está totalmente fechado e travado.

Se o capô não estiver travado corretamente, ele poderá abrir enquanto o veículo estiver em movimento, o que pode resultar em ferimentos graves ou fatais.

## 4-3. Manutenção que você mesmo pode fazer

### Posicionamento do macaco jacaré

Ao levantar o veículo com o jacaré, posicione o jacaré corretamente.

O posicionamento incorreto do jacaré pode danificar o veículo ou resultar em ferimentos.

#### ■ Dianteiro



#### ■ Traseiro

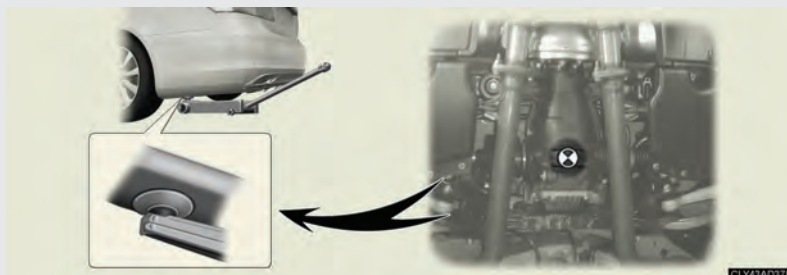

### ⚠️ ATENÇÃO

#### ■ Levantamento do veículo

Observe o que segue para reduzir a possibilidade de ferimentos graves ou fatais:



- Levante o veículo utilizando um jacaré conforme mostrado na ilustração.

- Ao utilizar um jacaré, siga as instruções do manual fornecido juntamente com o jacaré.
- Jamais posicione qualquer parte do seu corpo sob um veículo que esteja sustentado pelo jacaré.
- Use jacaré e/ou apoios automotivos somente em superfície sólida, plana e nivelada.
- Não acione a partida do motor enquanto o veículo estiver apoiado no jacaré.
- Estacione o veículo em uma superfície firme e nivelada, aplique o freio de estacionamento e posicione a alavanca de mudança na posição "P".
- Instale o jacaré corretamente no ponto de levantamento.  
Levantar o veículo com um jacaré posicionado incorretamente pode danificar o veículo e causar queda do jacaré.
- Não levante o veículo quando houver algum ocupante.
- Ao levantar o veículo, não coloque objetos sobre ou sob o jacaré.

## 4-3. Manutenção que você mesmo pode fazer

### Compartimento do motor

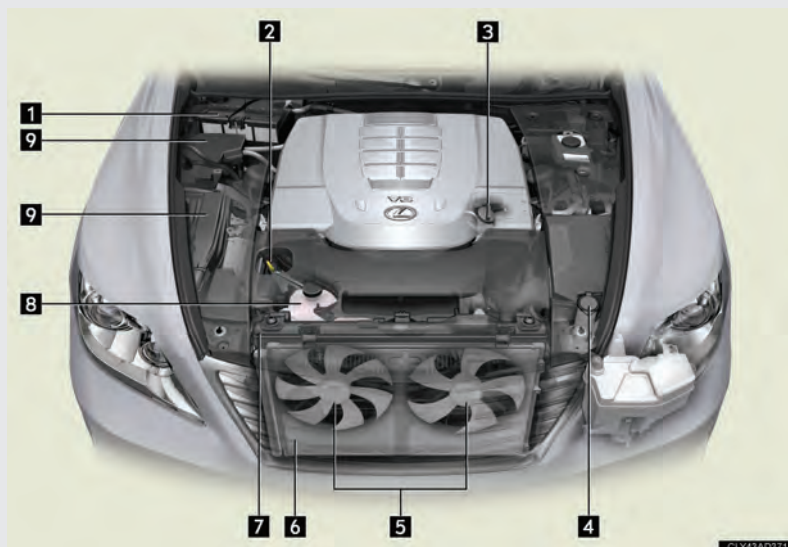

- 1 Bateria (P. 517)
- 2 Vareta medidora do nível de óleo do motor (P. 512)
- 3 Tampa do reservatório de óleo do motor (P. 513)
- 4 Tanque de fluido do lavador (P. 520)
- 5 Ventiladores elétricos de arrefecimento
- 6 Condensador (P. 517)
- 7 Radiador (P. 517)
- 8 Reservatório de fluido de arrefecimento (P. 515)
- 9 Caixas de fusíveis (P. 536)

### Tampa do compartimento do motor

#### Remoção das tampas do compartimento do motor

##### ► Externo



##### ► Dianteiro

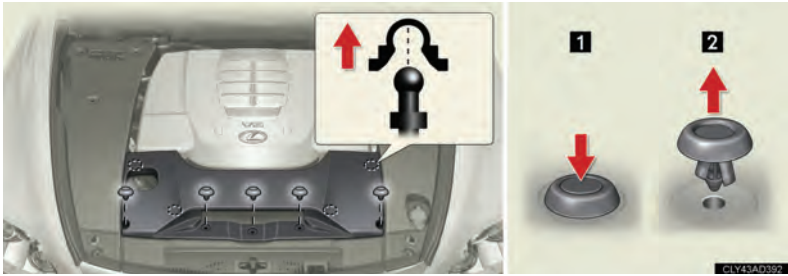

#### Instalação das presilhas

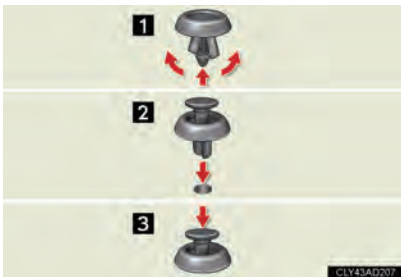

### ⚠ NOTA

- Após a instalação da tampa do compartimento do motor  
Certifique-se de que a tampa esteja instalada firmemente na posição original.

### Tampa do compartimento da bateria

#### ■ Remoção da tampa do compartimento da bateria



#### ■ Instalação das presilhas

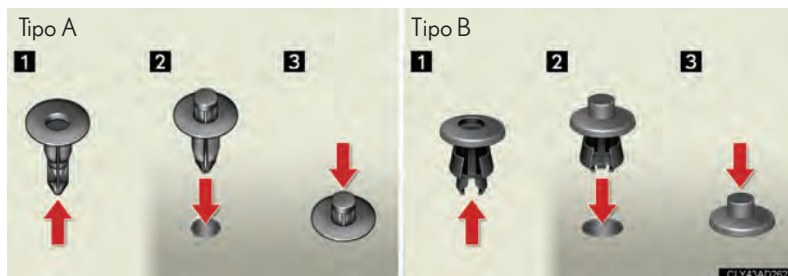

### ⚠ NOTA

#### ■ Ao instalar a tampa da bateria

Instale a tampa firmemente da bateria. A negligência poderá resultar na penetração de água no compartimento do motor quando chover ou na lavagem do veículo, resultando em falha.



### Óleo do motor

Com o motor em temperatura operacional e desligado, verifique o nível de óleo na vareta.

#### Inspeção de óleo do motor

**PASSO 1** Estacione o veículo em uma superfície nivelada. Após aquecer o motor e desligá-lo, espere mais de 5 minutos para o fundo do óleo voltar ao motor.



Segure um pedaço de tecido sob a extremidade e puxe a vareta.

**PASSO 3** Limpe a vareta.

**PASSO 4** Reinsira a vareta totalmente.

**PASSO 5** Segurando um pedaço de tecido sob a extremidade, remova a vareta e verifique o nível do óleo.

**PASSO 6** Limpe a vareta e reinsira totalmente.

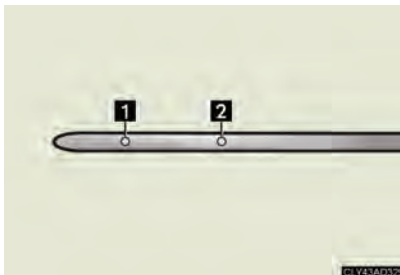

**1** Baixo

**2** Completo

## 4-3. Manutenção que você mesmo pode fazer

### ■ Adição de óleo do motor



Se o nível de óleo estiver abaixo ou próximo da marca de nível baixo, adicione óleo do mesmo tipo existente no motor

Certifique-se de verificar o tipo de óleo e de preparar os itens necessários antes de adicionar o óleo.

Seleção de óleo do motor	P. 596
Quantidade de óleo (Baixo - Cheio)	1,5 L (1,6 qt., 1,3 Imp. qt.)
Itens	Funil limpo

**PASSO 1** Remova a tampa de abastecimento de óleo girando no sentido anti-horário.

**PASSO 2** Adicione óleo lentamente, verificando a vareta medidora.

**PASSO 3** Instale a tampa de abastecimento girando-a no sentido horário.

### ■ Viscosidade recomendada

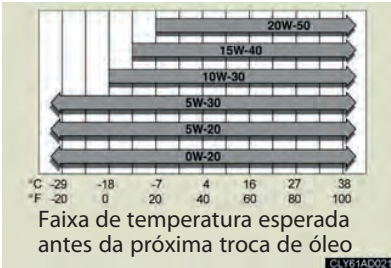

### ■ Leitura das etiquetas dos recipientes de óleo

Uma ou ambas as marcas registradas API estarão presentes em algumas embalagens de óleo para facilitar a seleção do óleo correto.

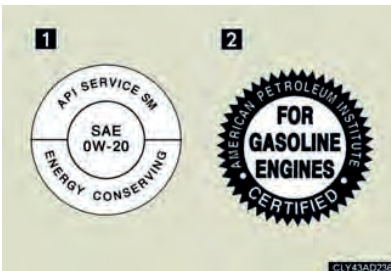

#### 1 Símbolo de Serviço API

Parte superior: Designação da qualidade do óleo conforme API (American Petroleum Institute) (SM)

Posição central: Grau de viscosidade SAE (SAE 0W-20)

Parte inferior: "Energy-Conserving" denota que óleo inclui capacidades de economia de combustível.

#### 2 Marca de certificação ILSAC

### ■ Consumo de óleo do motor

- O consumo de óleo depende da viscosidade do óleo, da qualidade e do tipo de condução do veículo.
- Nas condições de alta velocidade e aceleração e desaceleração frequentes, o consumo de óleo aumenta.
- Um motor novo consome maior quantidade de óleo.
- Ao determinar a quantidade consumida de óleo, lembre-se de que o óleo pode ter sido diluído, dificultando o cálculo preciso do nível real.
- Consumo de óleo:  
Máx. 1,0 L por 1000 km
- Se o seu veículo consumir mais do que 1,0 L a cada 1000 km entre em contato com a sua Concessionária Autorizada da Marca Lexus.

### ATENÇÃO

#### ■ Óleo usado

- O óleo usado contém contaminantes potencialmente perigosos que podem causar distúrbios como inflamação ou câncer de pele, portanto esteja atento para evitar contato constante e prolongado. Para remover o óleo da pele, lave bem usando água e sabão.
- Descarte o óleo usado e os filtros apenas de maneira segura e aceitável.  
Não descarte o óleo usado e os filtros como lixo doméstico comum na rede de esgoto ou no solo. Entre em contato com a sua Concessionária Autorizada da Marca Lexus, com o posto de serviço ou com o distribuidor de componentes automotivos sobre a reciclagem ou o descarte do óleo.
- Não deixe o óleo usado dentro do alcance de crianças.

### ⚠ NOTA

#### ■ Para evitar danos sérios ao motor

Verifique regularmente o nível de óleo do motor.

#### ■ Ao substituir o óleo do motor

- Seja cauteloso para não derramar óleo nos componentes do veículo.
- Evite o abastecimento excessivo porque o motor pode ser danificado.
- Verifique o nível do óleo na vareta medidora sempre que reabastecer o veículo.
- Certifique-se de que a tampa de abastecimento de óleo seja reapertada corretamente.

### Fluido de arrefecimento do motor

O nível do fluido de arrefecimento está satisfatório se estiver entre as linhas “FULL” e “LOW” no reservatório quando o motor estiver frio.

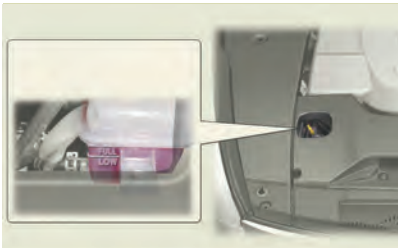

**1** Tampa do reservatório

**2** “FULL”

**3** “LOW”

Se o nível estiver na linha “LOW” ou abaixo dela, adicione fluido de arrefecimento até atingir a linha “FULL.” (P. 586)

### ■ Se o nível do fluido de arrefecimento diminuir logo após o reabastecimento

Verifique visualmente o radiador, as mangueiras, a tampa de abastecimento, a tampado radiador, o registro de drenagem e a bomba de água. Se não encontrar vazamento, providencie o teste da tampa e a inspeção de testes nos sistemas de arrefecimento pela sua Concessionária Autorizada da Marca Lexus.

### ■ Seleção de fluido de arrefecimento

Use somente “Toyota Super Long Life Coolant” ou fluido de resfriamento sem borato, sem nitrito, sem amina, sem silicato à base de glicol etileno de alta qualidade semelhante com tecnologia de ácido orgânico híbrido de longa vida útil. “Toyota Super Long Life Coolant” é uma mistura de 50% de fluido de arrefecimento e 50% de água desionizada. (Permitido: -35°C [-31°F])

Para detalhes adicionais sobre o fluido de arrefecimento do motor, entre em contato com a sua Concessionária Autorizada da Marca Lexus

### ATENÇÃO

#### ■ Quando o motor estiver quente

Não remova a tampa do radiador.

O sistema de arrefecimento pode estar pressurizado ou pode haver jato de fluido de arrefecimento quente se a tampa for removida, resultando em queimaduras ou outros ferimentos.

### NOTA

#### ■ Ao adicionar fluido de arrefecimento do motor

O fluido de arrefecimento não é água pura nem apenas anticongelante. A mistura correta de água e anticongelante deverá ser usada para que haja lubrificação correta, proteção contra corrosão e arrefecimento. Leia a etiqueta do produto anticongelante ou fluido de arrefecimento.

#### ■ Se houver vazamento de fluido de arrefecimento

Lave-o com água para evitar que danifique os componentes ou a pintura

### Radiador e condensador

Verifique o radiador e o condensador e remova todos os objetos estranhos.

Se algum dos componentes acima estiver excessivamente sujo ou houver dúvidas sobre a condição, providencie a inspeção em uma Concessionária Autorizada da Marca Lexus.

### ⚠ ATENÇÃO

#### ■ Quando o motor estiver quente

Não toque o radiador ou o condensador, uma vez que poderão estar aquecidos e você poderá sofrer queimaduras graves.

### Bateria

Verifique a bateria conforme segue.

#### ■ Exterior da bateria

Verifique se os terminais da bateria não estão corroídos e se não há conexões soltas, trincas ou braçadeiras soltas.

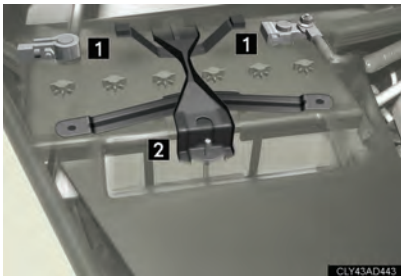

1 Terminais

2 Braçadeira de fixação

### ■ Antes de recarregar

Durante a recarga, a bateria produz hidrogênio que é inflamável e explosivo. Portanto, observe o seguinte antes do procedimento de carga:

- Para carregar com a bateria instalada no veículo, desconecte o cabo de aterramento.
- Certifique-se de que o comutador de alimentação do carregador esteja desligado ao conectar os cabos do carregador à bateria.



### ATENÇÃO

#### ■ Produtos químicos na bateria

A bateria contém substâncias venenosas e ácido sulfúrico corrosivo e pode produzir gás hidrogênio que é inflamável e explosivo. Para reduzir o risco de ferimentos graves ou fatais, observe as precauções abaixo:

- Não provoque faíscas tocando os terminais da bateria com ferramentas.
- Não fume nem acenda fósforos próximo da bateria.
- Evite o contato com os olhos, a pele e as roupas.
- Jamais inale ou permita a ingestão de eletrólito.
- Use óculos de segurança ao trabalhar próximo da bateria.
- Mantenha as crianças distantes da bateria.

#### ■ Onde carregar a bateria com segurança

Sempre carregue a bateria em uma área aberta. Não carregue a bateria em uma garagem ou em um ambiente fechado onde não há ventilação suficiente.

#### ■ Medidas de emergência sobre o eletrólito

- Se houver contato de eletrólito com os olhos  
Lave os olhos com água pura durante no mínimo 15 minutos e providencie atendimento médico imediato. Se possível, continue aplicando água com esponja ou tecido durante o trajeto até a assistência médica.
- Se houver contato de eletrólito com a pele  
Lave bem a área afetada. Se houver sensação de dor ou queimadura, procure assistência médica imediatamente.
- Se houver contato de eletrólito com a roupa  
O eletrólito pode passar do tecido para a sua pele. Tire a roupa imediatamente e siga o procedimento acima se necessário.
- Se houver ingestão acidental de eletrólito  
Beba uma quantidade grande de água ou leite. Providencie assistência médica imediatamente



### NOTA

#### ■ Ao recarregar a bateria

Nunca recarregue a bateria enquanto o motor está funcionando. Além disso, certifique-se de que todos os acessórios estejam desligados.

#### ■ Ao substituir a bateria

Substitua a bateria por uma bateria do mesmo tamanho.

Instalar uma bateria de um tamanho diferente impedirá que a tampa seja instalada adequadamente sobre a bateria. Isso pode fazer com que a água entre no compartimento do motor quando chove ou quando o veículo é lavado. Resultando em funcionamento incorreto. Para mais informações sobre substituir a bateria, contate a sua Concessionária Autorizada da Marca Lexus.

### Reciclagem obrigatória da bateria

Devolva a bateria usada ao revendedor no ato da troca (Resolução Conama 257/99 de 30/06/99).







- 1 Todo consumidor/usuário final é obrigado a devolver sua bateria usada a um ponto de venda. Não descarte-a no lixo.
- 2 Os pontos de venda são obrigados a aceitar a devolução de sua bateria usada e a devolvê-la ao fabricante para reciclagem.

### ⚠ ATENÇÃO

- Riscos de contato com a solução ácida e com o chumbo:
  - Composição básica: chumbo, ácido sulfúrico diluído e plástico.
  - A solução ácida e o chumbo contidos na bateria, se descartados na natureza de forma incorreta, poderão contaminar o solo, o sub-solo e as águas, bem como causar riscos à saúde do ser humano.
  - No caso de contato acidental com os olhos ou com a pele, lavar imediatamente com água corrente e procurar orientação médica.

## 4-3. Manutenção que você mesmo pode fazer

### ■ Símbolos de advertência

RECOMENDAÇÕES IMPORTANTES	
	Corrosivo: Ácido sulfúrico. Pode causar cegueira e queimaduras graves. Evite contato com as roupas. Não virar.
	Mantenha fora do alcance de crianças
	Contato com os olhos ou pele. Lave imediatamente em água corrente. Se ingerido, beba muita água e procure médico urgente.
	Produto reciclável.
	Evite: faíscas, chamas ou fumar próximo. Risco de explosão.
	Leia as instruções no Certificado de Garantia.
	Proteja os olhos: Gases explosivos podem causar cegueira ou ferimentos.
	Chumbo Pb

### Fluido do lavador



Se o lavador não funcionar ou se a mensagem de advertência aparecer no visor de informações, o tanque do lavador pode estar vazio. Adicione fluido do lavador.

### ATENÇÃO

#### Ao reabastecer o fluido do lavador

Não reabasteça o fluido do lavador quando o motor está quente ou funcionando porque o fluido contém álcool e pode incendiar se vazar no motor, etc.

 **NOTA**

■ **Não use outro produto além de fluido lavador**

A Lexus recomenda o uso do Limpa Para-brisas Toyota.

Não use água e sabão ou anticongelante para motor ao invés do fluido do lavador.

Isso poderá causar estrias nas superfícies pintadas do veículo.

■ **Diluição do fluido do lavador**

Dilua o fluido do lavador com água conforme instruções contidas no rótulo do Limpa Para-brisas Toyota.

Consulte as temperaturas de congelamento listadas no reservatório do fluido do lavador.

## 4-3. Manutenção que você mesmo pode fazer

### Pneus

Substitua os pneus conforme os indicadores de desgaste.

#### ■ Inspeção dos pneus



- 1 Banda de rodagem nova
  - 2 Indicador de desgaste da banda de rodagem
  - 3 Banda de rodagem desgastada
- A posição dos indicadores de desgaste é indicada por TWI ou marcas como "△", etc. moldadas na parte lateral de cada pneu. Verifique a condição do pneu e a pressão de inflagem se não houver rodízio

#### ■ Rodízio dos pneus

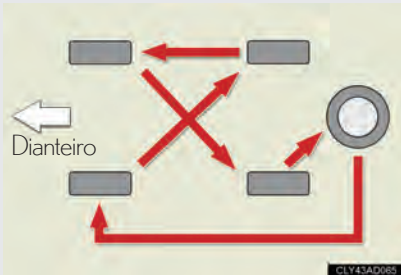

Faça o rodízio dos pneus na ordem indicada.

Para equalizar o desgaste do pneu e aumentar sua vida útil, a marca Lexus recomenda fazer o rodízio a aproximadamente cada 10000 km

#### ■ Ao substituir os pneus do veículo

Os pneus devem ser substituídos se:

- Houver danos como cortes, rachaduras ou trincas que exponham a lona do pneu ou dilatações que indiquem danos internos.
- Um pneu esvaziar repetidamente ou não permitir o reparo adequado em virtude da dimensão ou localização de um corte ou de outros danos.

Em caso de dúvida, consulte a sua Concessionária Autorizada da Marca Lexus.

## 4-3. Manutenção que você mesmo pode fazer

### ■ Vida útil do pneu

Qualquer pneu com mais de 6 anos deverá ser verificado por um técnico qualificado mesmo que tenha sido usado raramente ou não haja danos evidentes.

### ■ Se o desgaste da banda de rodagem estiver abaixo de 4 mm (0,16 pol.) ou mais em pneus para neve.

A efetividade dos pneus para neve será perdida.

## ATENÇÃO

### ■ Ao inspecionar ou substituir os pneus

Observe as precauções abaixo para evitar acidentes. Não fazer isso pode resultar em danos ao conjunto de tração e características perigosas de manuseio podem causar acidentes com ferimentos graves ou fatais.

- Não misture pneus de fabricação, modelos, padrão de banda de rodagem ou desgaste de banda de rodagem diferentes.
- Não use dimensões de pneus diferentes das recomendadas pelo Lexus.
- Não misture pneus construídos de modo diferente (radiais, cruzados ou transversais).
- Não misture pneus para verão, para todas as estações e para inverno.
- Não use pneus que tenham sido usados em outro veículo.  
Não use pneus se você não conhecer a condição de uso anterior.

### ■ Uso de pneus de tamanho diferente

Não use pneus com tamanho diferente dos equipados originalmente, pois a configuração de ângulo de direção do pneu dianteiro é designada para o tamanho original do pneu. É perigoso usar uma combinação incorreta de pneu e roda porque isso pode reduzir a estabilidade do veículo.

## NOTA

### ■ Dirigir em pistas não pavimentadas

Seja especialmente cuidadoso ao dirigir em pistas com superfícies soltas ou com buracos. Essas condições podem causar perda de pressão de ar dos pneus, reduzindo a sua capacidade de aderência. Além disso, dirigir em pistas não pavimentadas pode danificar os pneus, as rodas e a carroceria do veículo.

### ■ Se as pressões de inflagem diminuírem durante a condução

Não continue a dirigir, caso contrário os pneus e/ou rodas podem ser danificados.



## 4-3. Manutenção que você mesmo pode fazer

### Pressão de inflagem do pneu

Mantenha a pressão de inflagem correta dos pneus. A pressão de inflagem dos pneus deve ser verificada no mínimo mensalmente. Entretanto, a Lexus recomenda que a pressão seja verificada a cada 2 semanas. (P.605)

#### ■ Efeitos da pressão de inflagem incorreta

Dirigir com a pressão incorreta de inflagem do pneu pode resultar em:

- Redução de eficiência do combustível
- Redução de conforto de condução e da vida útil do pneu
- Redução de segurança
- Danos ao conjunto de tração

Se um pneu exigir inflagem frequente, providencie a inspeção pela Concessionária Autorizada da Marca Lexus

#### ■ Instruções sobre a inspeção da pressão de inflagem

Ao verificar a pressão de inflagem, observe o seguinte:

- Inspeccione somente quando os pneus estiverem frios.  
Se o veículo ficar estacionado por no mínimo 3 horas e não tiver sido dirigido por mais de 1,5 km, a pressão de inflagem correta para pneu a frio será obtida.
- Sempre use um calibrador de pressão de pneu.  
A aparência do pneu pode enganar. Além disso, as pressões de inflagem que estiverem um pouco abaixo podem prejudicar a condução e o manuseio.
- Não sangrar nem reduza a pressão de inflagem do pneu após dirigir. É normal que a pressão de inflagem esteja um pouco mais alta após dirigir.
- Jamais exceda a capacidade de peso do veículo.  
O peso dos passageiros e da bagagem deve ser considerado para que o veículo seja balanceado.

### ATENÇÃO

#### ■ **A inflagem correta é essencial para aumentar o desempenho dos pneus.**

Mantenha os pneus inflados corretamente. Caso contrário, as condições seguintes podem ocorrer e resultar em acidente com ferimentos graves ou fatais.

- Desgaste excessivo
- Desgaste irregular
- Manuseio insatisfatório
- Possibilidade de estouros resultantes de pneus superaquecidos
- Vedação insuficiente do talão do pneu
- Deformação da roda e/ou separação do pneu
- Maior possibilidade de danos aos pneus causados por irregularidades

### NOTA

#### ■ **Ao inspecionar e ajustar a pressão de inflagem do pneu**

Reinstale as capas das válvulas do pneu. Sem as capas das válvulas, sujeira ou umidade podem penetrar na válvula e resultar em vazamentos, o que poderia causar um acidente. Se as capas forem perdidas, substitua-as assim que possível.

## 4-3. Manutenção que você mesmo pode fazer

### Rodas

Substitua uma roda que esteja empenada, trincada ou excessivamente corroída. Caso contrário, o pneu pode ser separado da roda ou causar perda de controle no manuseio.

#### ■ Seleção de roda

Ao substituir as rodas, certifique-se de que sejam equivalentes às removidas em capacidade de carga, diâmetro, largura do aro e descentralização.\*

As rodas de reposição estão disponíveis na sua Concessionária Autorizada da Marca Lexus

\*: Convencionalmente referida como “contrabalanço.”

A Lexus não recomenda o uso dos seguintes itens:

- Rodas com tipos ou dimensões diferentes
- Rodas usadas
- Rodas empenadas que foram recuperadas

#### ■ Precauções quanto às rodas de alumínio

- Use somente as porcas de rodas e chaves de rodas do Lexus projetadas para uso nas rodas de alumínio.
- Ao girar, reparar ou trocar os seus pneus, verifique se as porcas das rodas continuam apertadas após dirigir 1600 km
- Seja cauteloso para não danificar as rodas de alumínio ao usar correntes para pneus.
- Use somente pesos de balanceamento genuínos da marca Lexus ou equivalentes e martelo de plástico ou borracha ao balancear as rodas.

### ATENÇÃO

#### ■ Baterias e outras peças removidas

- Mantenha distante de crianças.

Estes componentes são pequenos e se ingeridos por crianças poderão causar sufocamento.

## 4-3. Manutenção que você mesmo pode fazer

### Filtro do ar condicionado

O filtro do ar condicionado deverá ser trocado regularmente para manter a eficiência do ar condicionado.

#### ■ Filtro de ar condicionado dianteiro

**PASSO 1** Configure o sistema de ar condicionado para o modo recirculado. (P. 278)

O compartimento do filtro de ar condicionado não pode ser removido com o sistema no modo de ar externo.

**PASSO 2** Desligue o interruptor “ENGINE START STOP”

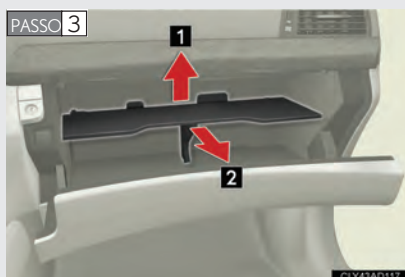

Abra o porta-luvas.  
Levante e remova a partição.

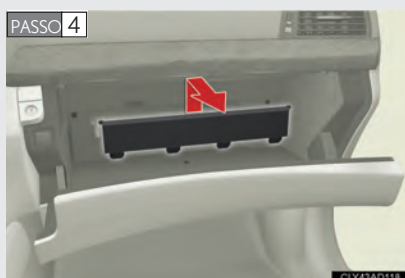

Remova a tampa do filtro.

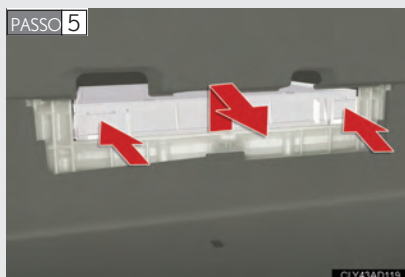

Remova o compartimento do filtro.

## 4-3. Manutenção que você mesmo pode fazer

PASSO 6



Remova o filtro do ar condicionado do compartimento do filtro e substitua por um novo.

As marcas "UP" mostradas no filtro e no compartimento devem apontar para cima.

PASSO 7

Reconfigure os dados de manutenção do filtro. (P. 533)

### ■ Filtro de ar condicionado traseiro

PASSO 1

Desligue o botão "ENGINE START STOP."

PASSO 2



Abra a tampa do porta-malas.

Remova a tampa do filtro.

PASSO 3

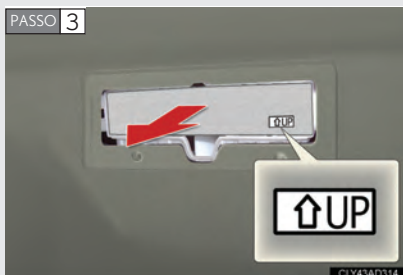

Remova o filtro de ar condicionado e substitua por um novo.

As marcas "UP" mostradas no filtro devem apontar para cima.

### ■ Intervalo de troca para o filtro de ar condicionado dianteiro

Inspecione e substitua o filtro do ar condicionado quando uma mensagem aparecer no mostrador multifunção. Em áreas de poeira ou fluxo intenso de tráfego, pode ser necessário um intervalo menor de substituição.

### ■ Se o fluxo de ar dos difusores diminuir drasticamente

O filtro pode estar obstruído. Verifique o filtro e substitua se necessário.

### ■ Após trocar o filtro do ar condicionado

A data de manutenção do filtro do ar condicionado deve ser restabelecida.

Execute os seguintes procedimentos:

**PASSO 1** Gire o interruptor “ENGINE START STOP” para o modo IGNITION ON.

**PASSO 2** Pressione e mantenha pressionado  (no painel do ar condicionado) por 4 segundos ou mais.

Se a data de manutenção do filtro do ar condicionado não for restabelecida, uma mensagem será exibida na tela de informações sempre que o motor for ligado no modo IGNITION ON.

### ■ Filtro de ar condicionado traseiro

Se for necessário limpar ou substituir o filtro, entre em contato com a sua Concessionária Autorizada da Marca Lexus

### ■ Filtro do banco de controle climático

Os filtros são instalados nos bancos. Quando for necessário limpá-los ou substituí-los, entre em contato com a sua Concessionária Autorizada da Marca Lexus

#### NOTA

#### ■ Ao usar o sistema de ar condicionado

Certifique-se de que um filtro esteja sempre instalado.

O uso do sistema de ar condicionado sem filtro pode resultar em danos ao sistema.

## 4-3. Manutenção que você mesmo pode fazer

### Bateria da chave eletrônica

Substitua a bateria por uma nova se estiver descarregada.

Os itens abaixo serão necessários:

- Chave de fenda de cabeça chata
- Chave Phillips de cabeça pequena
- Bateria de lítio (CR1632)

Substituição da bateria

PASSO 1



Remova a chave mecânica.

PASSO 2



Remova a tampa.

PASSO 3

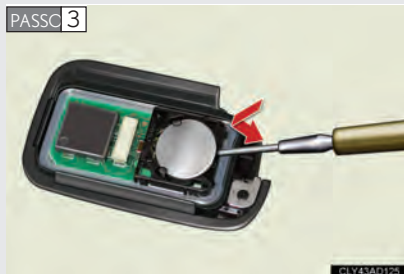

Remova a bateria descarregada.

Insira uma nova bateria com o terminal + voltado para cima.



### ■ Quando a bateria de chave eletrônica estiver descarregada.

Os seguintes sintomas podem ocorrer:

- O sistema de smart entry e de partida e o controle remoto wireless não funcionarão adequadamente.
- O alcance operacional é reduzido.

### ■ Use uma bateria de lítio CR1632

- As baterias podem ser adquiridas na Concessionária Autorizada da Marca Lexus, em joalherias ou revendedores de câmeras
- Substitua somente usando o mesmo tipo ou equivalente recomendado por uma Concessionária Autorizada da Marca Lexus.
- Descarte as baterias usadas de acordo com as leis locais .

### ■ Quando a bateria de chave de cartão precisar ser substituída (se equipada)

A bateria para a chave de cartão está disponível apenas nas Concessionárias Autorizadas da Marca Lexus. A concessionária pode substituir a bateria para você.

#### ATENÇÃO

##### ■ Baterias e outras peças removidas

Mantenha distante de crianças.

Estes componentes são pequenos e se ingeridos por crianças poderão causar sufocamento.

#### NOTA

##### ■ Para operação normal após substituição da bateria

Observe as precauções abaixo para evitar acidentes

- Sempre faça as operações com as mãos secas.  
A umidade pode causar oxidação da bateria.
- Não toque nem mova outros componentes internos do controle remoto.
- Não dobre nenhum terminal da bateria.

## 4-3. Manutenção que você mesmo pode fazer

### Verificação e substituição de fusíveis

Se algum componente elétrico não funcionar, um fusível pode estar queimado. Se isso acontecer, verifique e substitua os fusíveis necessários.

**PASSO 1** Desligue o botão "ENGINE START STOP."

**PASSO 2** Remova a tampa do compartimento do motor. ( P. 509)

**PASSO 3** Remova a tampa da caixa de fusíveis.

#### ► Compartimento do motor (caixa de fusíveis tipo A)



Pressione a lingueta e levante a tampa.

#### ► Compartimento do motor (caixa de fusíveis tipo B)



Pressione a lingueta e levante a tampa.

## 4-3. Manutenção que você mesmo pode fazer

### ▶ Painel de instrumentos do lado do motorista



Remova a tampa.

### ▶ Painel de instrumentos do lado do passageiro



Remova a tampa.

### ▶ Porta-malas

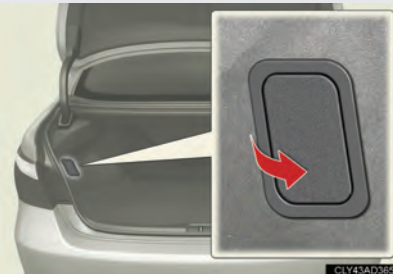

Remova a tampa.

## 4-3. Manutenção que você mesmo pode fazer

PASSO 4



Remova o fusível usando a ferramenta de remoção.

PASSO 5 Verifique se o fusível está queimado.

### ► Tipo A e B

Tipo A

1



2



1 Fusível normal

2 Fusível queimado

Substitua por componente de amperagem nominal apropriada. A amperagem nominal poderá ser encontrada na tampa da caixa de fusíveis.

Tipo B

1



2



### ► Tipo C

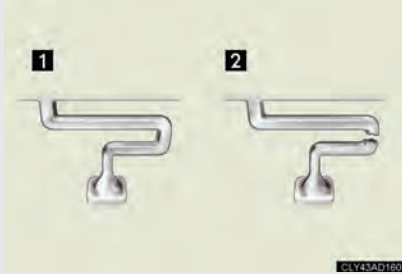

- 1 Fusível normal
- 2 Fusível queimado

Entre em contato com a sua Concessionária Autorizada da Marca Lexus

### ► Tipo D

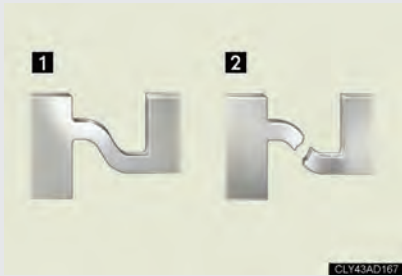

- 1 Fusível normal
- 2 Fusível queimado

Entre em contato com a sua Concessionária Autorizada da Marca Lexus

### ■ Após a troca do fusível

- Se as lâmpadas não acenderem após a troca do fusível, pode ser necessário trocar uma lâmpada. (P. 541)
- Se o fusível substituído queimar novamente, solicite a inspeção do veículo em uma Concessionária Autorizada da Marca Lexus

### ■ Se houver sobrecarga nos circuitos

Os fusíveis foram projetados para queimar, impedindo que o chicote elétrico seja danificado.

### ATENÇÃO

#### ■ Para evitar desativações do sistema e incêndio no veículo

Observe as precauções abaixo.

A negligência poderá resultar em danos e possivelmente incêndio ou ferimentos.

- Jamais use um fusível de amperagem acima da indicada nem qualquer outro objeto para substituir um fusível
- Sempre use um fusível genuíno da marca Lexus ou equivalente. Jamais substitua um fusível com fio elétrico, mesmo que temporariamente. Isso pode causar danos extensos ou até mesmo incêndio.
- Não modifique os fusíveis ou a caixa de fusíveis.

### NOTA

#### ■ Antes de substituir os fusíveis

Solicite a detecção da causa para sobrecarga elétrica e o reparo em uma Concessionária Autorizada da Marca Lexus.

## 4-3. Manutenção que você mesmo pode fazer

### Lâmpadas

Você mesmo poderá substituir as lâmpadas abaixo. O nível de dificuldade da substituição depende da lâmpada. Se a substituição necessária parecer difícil de ser realizada, entre em contato com a sua concessionária autorizada da marca Lexus.

Para mais informações sobre a substituição de outras lâmpadas, entre em contato com a sua Concessionária Autorizada da Marca Lexus.

#### ■ Preparação para substituição de lâmpada

Verifique a potência da lâmpada sendo substituída. (P. 606)

#### ■ Remova a tampa do compartimento do motor.

P. 510

#### ■ Localização das lâmpadas dianteiras

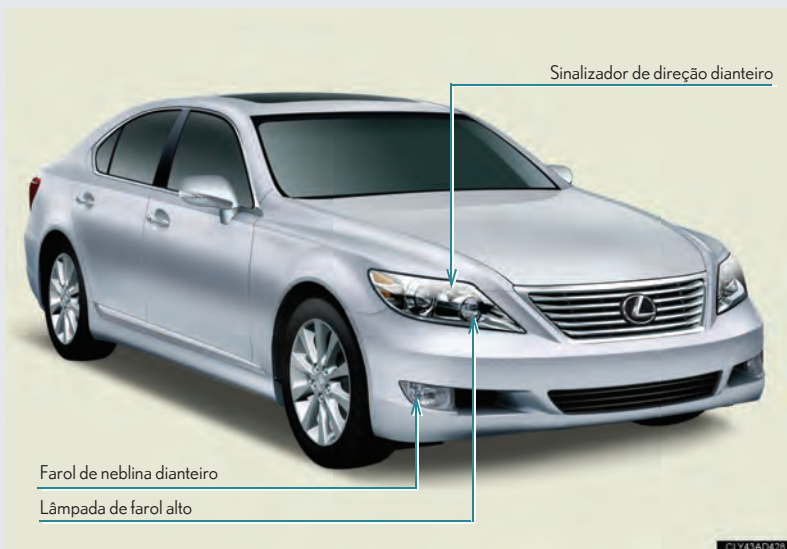

## 4-3. Manutenção que você mesmo pode fazer

### Localização das lâmpadas traseiras

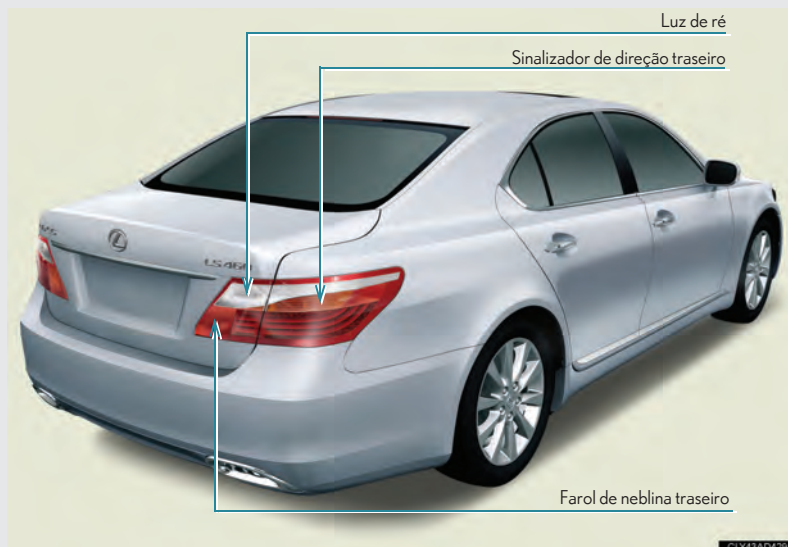

### Substituição das lâmpadas

#### Lâmpadas de farol alto

**PASSO 1** Antes de substituir as lâmpadas:

#### ► Lado esquerdo



Remova o parafuso de fixação e mova a abertura do reservatório de fluido de lavagem.



## 4-3. Manutenção que você mesmo pode fazer

### ► Lado direito



Remova os parafusos de fixação e a porca e mova o bloqueio do fusível.

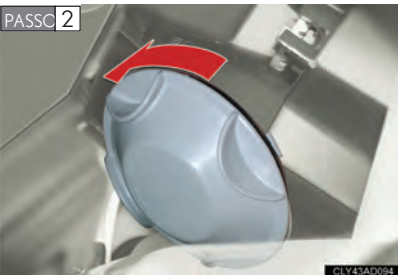

Gire a tampa de abertura de acesso no sentido anti-horário e remova-a.



Gire a base da lâmpada no sentido anti-horário.



Solte o conector puxando a liberação da trava.

## 4-3. Manutenção que você mesmo pode fazer

### ■ Faróis de neblina dianteiros

PASSO 1

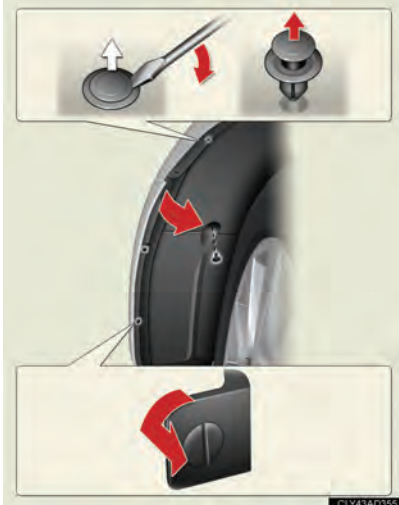

Para permitir uma distância de trabalho suficiente, gire o volante para o lado oposto da lâmpada a ser substituída.

Remova o parafuso do revestimento do para-lama e os elementos de fixação e remova o revestimento.

PASSO 2

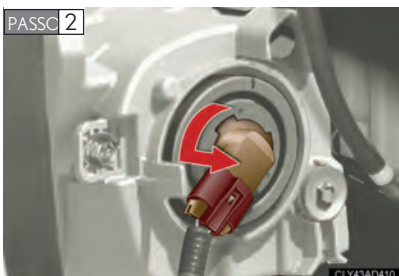

Gire a base da lâmpada no sentido anti-horário.

PASSO 3



Desconecte o conector ao pressionar a liberação da trava

## 4-3. Manutenção que você mesmo pode fazer

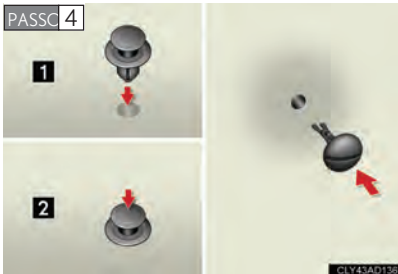

Instale o parafuso e as presilhas.

### ■ Luzes dianteiras indicadoras de mudança de direção

**PASSO 1** Antes de substituir as lâmpadas:

#### ► Lado esquerdo



Remova o parafuso de fixação e mova a abertura do reservatório de fluido de lavagem.

#### ► Lado direito



Remova os parafusos de fixação e a porca e mova o bloqueio do fusível.

## 4-3. Manutenção que você mesmo pode fazer

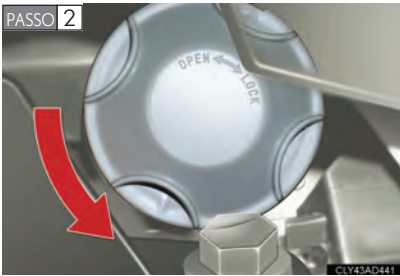

Gire a tampa no sentido anti-horário e remova-a.



Gire a base da lâmpada no sentido anti-horário.



Remova a lâmpada.

### ■ Lâmpadas de ré e lanternas traseiras

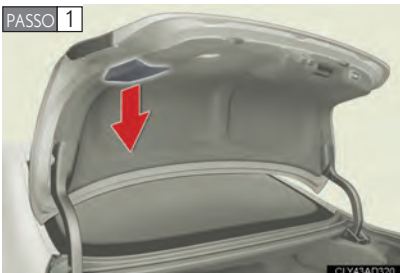

Abra a tampa do porta-malas e remova a tampa de abertura de acesso

## 4-3. Manutenção que você mesmo pode fazer

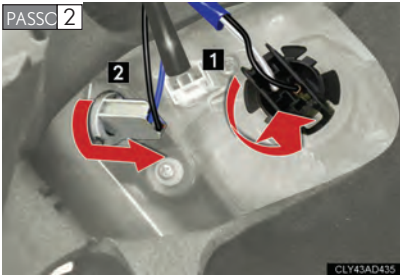

Gire a base da lâmpada no sentido anti-horário.

- 1 Farol de neblina traseiro
- 2 Luz de ré

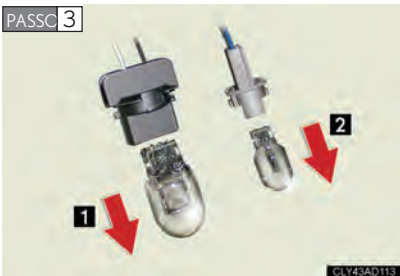

Remova a lâmpada.

- 1 Farol de neblina traseiro
- 2 Luz de ré

### ■ Sinalizadores traseiros



Abra a tampa do porta-malas e remova a tampa da abertura de acesso.



Gire a base da lâmpada no sentido anti-horário.

PASSO 3



Remova a lâmpada.

### ■ Lâmpadas exceto as mencionadas acima

Se alguma das lâmpadas listadas abaixo queimar, providencie a troca na sua Concessionária Autorizada da Marca Lexus.

- Farol alto/baixo (lâmpada de descarga)
- Faróis de posição dianteira
- Luzes indicadoras de mudança de direção
- Luzes de parada
- Lanternas traseiras
- Luz de freio elevada
- Luzes da placa de licença

---

### ■ Condensação interna das lentes

Entre em contato com a sua Concessionária Autorizada da Marca Lexus para informações adicionais nas condições abaixo. A formação de condensação temporária no interior da lente do farol não significa uma impropriedade.

- Gotas grandes de água são formadas no interior da lente.
- Depósito de água no interior do farol.

### ■ Faróis de descarga

Se a tensão das lâmpadas de descarga for insuficiente, as lâmpadas podem não acender ou apagar temporariamente. As lâmpadas de descarga acenderão após restabelecer a alimentação normal de energia.

### ■ Lâmpadas de LED

Os faróis de posição dianteira, as luzes indicadoras de direção, as lanternas de parada, as luzes de marca ré, as luzes elevadas de freio e as luzes da placa consistem de LEDs. Se algum dos LEDs queimar, providencie a sua troca em uma Concessionária Autorizada da Marca Lexus

### ATENÇÃO

#### ■ Substituição de lâmpadas

- Desligue os faróis. Não tente substituir a lâmpada imediatamente após apagar os faróis.

As lâmpadas estarão muito quentes e poderão causar queimaduras.

- Não toque o vidro da lâmpada com as mãos desprotegidas. Segure a lâmpada pela parte de plástico ou de metal.

Se a lâmpada estiver riscada ou cair, poderá queimar ou trincar

- Instale as lâmpadas e todos os componentes usados para fixá-las. Não fazer isso pode resultar em danos por aquecimento, fogo ou penetração de água na unidade do farol. Isso pode danificar os faróis ou causar condensação das lentes.

#### ■ Faróis de descarga

- Entre em contato com a sua Concessionária Autorizada da Marca Lexus antes de substituir os faróis de descarga (inclusive as lâmpadas).

- Não toque no soquete de alta tensão do farol de descarga de alta intensidade quando os faróis estiverem acesos.

Uma tensão extremamente alta de 20.000 V será descarregada e poderá resultar em ferimentos graves ou fatais por choque elétrico.

- Não tente retirar ou reparar os conectores das lâmpadas dos faróis de descarga de feixe alto, os circuitos de alimentação de energia ou componentes relacionados. Isso pode resultar em choque elétrico e ferimentos graves ou fatais.

#### ■ Para evitar danos ou incêndio

Certifique-se de que as lâmpadas estejam devidamente assentadas e travadas





**5-1. Informações essenciais**

Sinalizadores de emergência.....	552
Se for necessário rebocar o seu veículo .....	553
Se você achar que há algo errado.....	559
Sistema de desligamento da bomba de combustível.....	560

**5-2. Etapas em caso de emergência**

Se uma luz de emergência acender ou se um alarme soar.....	561
Se houver apresentação de mensagem de advertência .....	566
Se um pneu estiver vazio.....	569
Se não houver partida do motor.....	578
Se não for possível mover a alavanca de mudança de marcha da posição P.....	580
Se o freio de estacionamento não puder ser liberado .....	581
Se a chave eletrônica não funcionar adequadamente .....	583
Se a bateria do veículo estiver descarregada .....	587
Em caso de superaquecimento do motor.....	590
Se o veículo atolar .....	593
Se você tiver de parar o veículo em uma situação de emergência.....	594

## 5-1. Informações essenciais

### Sinalizadores de emergência

Utilize os sinalizadores de emergência caso o veículo apresente uma impropriedade ou seja envolvido em algum acidente.



Pressione o botão para que as luzes indicadoras de direção sejam acesas. Para apagá-las, pressione o botão novamente.

#### NOTA

##### ■ Para evitar descarga da bateria

Quando o motor não estiver funcionando, deixe os sinalizadores de emergência acionados apenas durante o tempo necessário

### Se for necessário rebocar o seu veículo

**Se for necessário rebocar, recomendamos que o seu veículo seja rebocado pela sua concessionária autorizada da marca Lexus ou por um serviço comercial de reboque, usando um caminhão de içamento ou de plataforma.**

Use um sistema de corrente de segurança em toda a operação e observe toda a legislação estadual/municipal e local.

Para o rebocamento pela traseira, as rodas e os eixos dianteiros do veículo devem estar em boas condições. (P. 557)

Se o veículo estiver danificado, use um caminhão com carrinho ou com plataforma.

#### Antes de rebocar

Os seguintes itens podem indicar um problema na transmissão. Entre em contato com a sua Concessionária Autorizada da Marca Lexus antes de rebocar.

- Motor está funcionando, mas o veículo não move.
- Ruídos anormais no veículo.

#### Rebocamento de emergência

Se um caminhão de reboque não estiver disponível em caso de emergência, o seu veículo poderá ser rebocado temporariamente usando um cabo ou uma corrente fixada ao olhal. Esta operação deverá ser feita somente em pistas com superfícies firmes, em distâncias curtas e velocidades baixas.

Um motorista deve estar no veículo para operar o volante e frear.

As rodas, o conjunto de tração, os eixos, a direção e os freios do veículo devem estar em boas condições.



Olhal de rebocamento

### ■ Procedimento antes do rebocamento de emergência

- Libere o freio de estacionamento.
- Posicione o câmbio na marcha N.
- Gire o interruptor “ENGINE START STOP” para o modo ACCESSORY (motor desligado) ou para o modo IGNITION ON (motor funcionando).

### ATENÇÃO

#### ■ Cuidados durante o rebocamento

- Seja extremamente cauteloso ao rebocar o veículo. Evite partidas repentinas ou manobras bruscas na condução que possam esforçar excessivamente os olhais de rebocamento de emergência e os cabos e correntes. Fique atento às proximidades e a outros veículos ao rebocar.
- Se o motor não estiver funcionando, a assistência elétrica de freio e direção não irá funcionar, dificultando dirigir e frear.

### NOTA

#### ■ Para evitar danos graves à transmissão

Jamais reboque este veículo pela extremidade dianteira com as rodas traseiras na pista. Isso pode causar danos graves à transmissão.

### Instalação de olhal de rebocamento

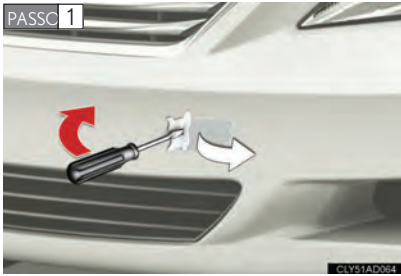

Remova a capa do olhal usando uma chave de fenda de cabeça chata.

Para proteger a carroceria, posicione um pano entre a chave de fenda e a estrutura do veículo, conforme detalhado na ilustração.

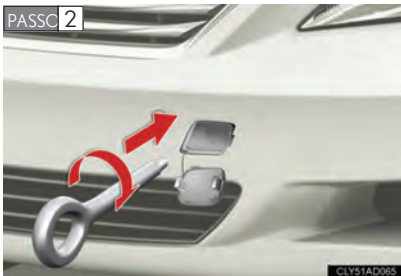

Insira o olhal de rebocamento na abertura e aperte parcialmente com a mão.



Aperte o olhal de rebocamento firmemente usando uma chave para porca de roda.

- Localização do olhal de rebocamento de emergência  
P. 569

### ⚠ ATENÇÃO

#### ■ Instalação de olhais de rebocamento no veículo

Certifique-se de que os olhais de rebocamento sejam instalados firmemente. Se não estiverem instalados firmemente, os olhais podem soltar durante o rebocamento. Isso pode causar acidentes com ferimentos graves ou fatais.

#### ■ Rebocamento usando caminhão de reboque com a roda suspensa



### ⚠ NOTA

#### ■ Para evitar danos à carroceria

Não reboque com um caminhão de rebocamento tipo roda suspensa, seja pela frente ou por trás.

### Rebocamento usando caminhão de reboque com roda suspensa

#### ► Pela extremidade dianteira

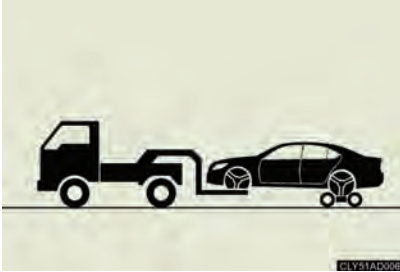

Use um carrinho sob as rodas traseiras.

#### ► Pela extremidade traseira



Troque para o modo ACCESSORY para que o volante seja destravado.

#### ⚠ NOTA

##### ■ Para evitar danos graves à transmissão

Jamais reboque este veículo pela extremidade dianteira com as rodas traseiras na pista.

##### ■ Para evitar danos ao veículo

- Não reboque o veículo com o botão “ENGINE START STOP” desligado. O mecanismo de bloqueio da direção não é forte o suficiente para manter as rodas dianteiras retas.
- Ao levantar o veículo, mantenha uma distância adequada da pista à extremidade oposta da elevação do veículo. Sem a distância adequada, o veículo pode ser danificado ao ser rebocado.

### Uso de caminhão com plataforma

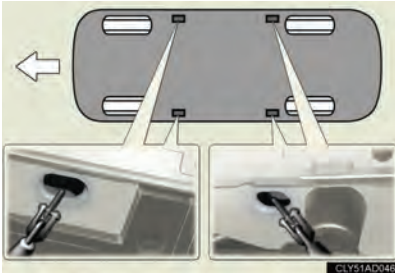

Se o seu Lexus for transportado por um caminhão com plataforma, o seu veículo deverá ser fixado nas posições indicadas na ilustração.



Se forem usadas correntes ou cabos para amarração do veículo, os ângulos sombreados em preto deverão estar a 45°.

Não aperte excessivamente as amarrações ou o veículo poderá ser danificado.



### Se você achar que há algo errado

Se identificar algum dos sintomas abaixo, seu veículo provavelmente exigirá ajuste ou reparo. Entre em contato com a sua Concessionária Autorizada da Marca Lexus assim que possível.

#### ■ Sintomas visíveis

- Vazamentos de fluido sob o veículo. (O gotejamento de água originado pelo ar condicionado após o uso é normal)
- Pneus baixos ou desgaste irregular dos pneus
- Indicação do ponteiro do medidor de temperatura do fluido de arrefecimento continuamente acima do normal.

#### ■ Sintomas audíveis

- Alterações no ruído do escapamento
- Rangido excessivo dos pneus nas curvas
- Ruídos estranhos relacionados ao sistema da suspensão
- Batidas ou outros ruídos relacionados ao motor

#### ■ Sintomas operacionais

- Falhas, asperezas ou irregularidades do motor
- Perda evidente de potência
- Veículo puxa acentuadamente para um lado ao frear
- Veículo puxa acentuadamente para um lado em pista nivelada
- Perda de efetividade do freio, freio esponjoso, pedal quase toca o chão

# Sistema de desligamento da bomba de combustível

Para minimizar o risco de vazamento de combustível quando o motor morre ou o airbag infla após uma colisão, o sistema de desligamento da bomba de combustível para de fornecer combustível para o motor.

Siga o procedimento abaixo para nova partida do motor após a ativação do sistema.

**PASSO 1** Mude para o modo "ACCESSORY" ou desligado "OFF".

**PASSO 2** Acione novamente a partida do motor.

### NOTA

#### ■ Antes da partida do motor

Inspecione a pista sob o veículo.

Se houver vazamento excessivo de combustível na pista, o sistema de combustível estará danificado e deverá ser reparado. Não acione a partida do motor.

## 5-2. Etapas em caso de emergência

### Se uma luz de emergência acender ou se um alarme soar

Calmamente execute as ações abaixo se uma das luzes de advertência acender ou piscar. Se a luz acender ou piscar e apagar em seguida, necessariamente isso não indica uma impropriedade do sistema.

#### **Pare o veículo imediatamente. Continuar dirigindo pode ser perigoso.**

A advertência abaixo indica um possível problema no sistema de freio. Pare o veículo imediatamente em um local seguro e entre em contato com a sua Concessionária Autorizada da Marca Lexus.

Luz de advertência	Luz de advertência/Detalhes
	<b>Luz de advertência do sistema de freio (alarme de advertência)*</b> <ul style="list-style-type: none"><li>• Nível baixo do fluido</li><li>• Inadequação no sistema de freio controlado eletronicamente</li></ul>

#### **\*:Alarme de advertência acoplado ao freio de estacionamento:**

Um alarme soará se o veículo for dirigido a uma velocidade de aproximadamente 5 km/h ou mais.







#### **Pare o veículo imediatamente.**



A advertência abaixo indica a possibilidade de danos ao veículo, podendo resultar em acidente. Pare o veículo imediatamente em um local seguro e entre em contato com a sua Concessionária Autorizada da Marca Lexus.

Luz de advertência	Luz de advertência/Detalhes
	<b>Luz de advertência do sistema de carga</b> <p>Indica um funcionamento incorreto no sistema de carga do veículo.</p>

### Providencie imediatamente a inspeção do veículo

A negligência quanto à investigação da causa para as advertências abaixo pode resultar em operação anormal do sistema e possível acidente. Providencie a inspeção imediata pela Concessionária Autorizada da Marca Lexus.

Luz de advertência	Luz de advertência/Detalhes
	<b>Luz indicadora de impropriedade</b> Indica uma impropriedade: <ul style="list-style-type: none"><li>• No sistema de controle eletrônico do motor;</li><li>• No sistema de controle eletrônico da aceleração; ou</li><li>• No sistema de controle eletrônico da transmissão automática;</li></ul>
	<b>Indicador de pista escorregadia</b> Indica uma impropriedade: <ul style="list-style-type: none"><li>• No sistema de VSC;</li><li>• No sistema de TRC; ou</li><li>• No sistema de controle de assistência de partida em subida</li></ul>
	<b>Luz de advertência do airbag</b> Indica uma impropriedade: <ul style="list-style-type: none"><li>• No sistema de airbag SRS;</li><li>• No sistema do pré-tensionador do cinto de segurança; ou</li><li>• No sistema ativo de apoio para cabeça</li></ul>
	<b>Luz de advertência de ABS</b> Indica uma impropriedade: <ul style="list-style-type: none"><li>• No ABS; ou</li><li>• No sistema de assistência de frenagem.</li></ul>
	<b>Luz de advertência do sistema de freio</b> Indica uma impropriedade: <ul style="list-style-type: none"><li>• No sistema de freio controlado eletronicamente; ou</li><li>• No freio elétrico de estacionamento</li></ul>
	<b>Luz de advertência do sistema de direção elétrica assistida</b> Indica uma impropriedade no sistema de EPS (Electric Power Steering)

Luz de advertência	Luz de advertência/detalhes
 (Piscando)	<b>Luz indicadora de controle de velocidade</b> Indica impropriedade do sistema de controle de velocidade
 (Piscando)	<b>Luz indicadora de "AFS OFF"</b> Indica funcionamento incorreto do sistema adaptável de iluminação dianteira.

### ■ Luz indicadora do sistema de direção elétrica assistida

Quando a voltagem aumenta ou diminui, a luz de advertência do sistema de direção elétrica assistida pode acender.

### ATENÇÃO

#### ■ Quando a luz de advertência do sistema de direção elétrica assistida acende

O volante pode ficar extremamente pesado.

Se o volante ficar mais pesado do que o normal ao operá-lo, segure firmemente e opere usando mais força do que o normal.

## 5-2. Etapas em caso de emergência

### Siga os procedimentos de correção

Após execução das etapas especificadas para corrigir o problema suspeito, verifique se a luz de advertência apaga.

Luz de advertência	Luz de advertência/Detalhes	Procedimento de correção
	<b>Luz de advertência de porta aberta (alarme de advertência)*<sup>1</sup></b> Indica uma porta ou porta-malas não fechado totalmente.	Verificar se todas as portas e o porta-malas estão fechados.
 No medidor de combustível	<b>Luz de advertência de nível baixo</b> Acende para indicar que a quantidade de combustível restante no tanque está baixa. (Aproximadamente 13L ou menos)	Reabastecimento do veículo.
	<b>Luz de advertência do cinto de segurança do motorista (alarme de advertência)*<sup>2</sup></b> Advertência para que o motorista trave o seu cinto de segurança.	Trave o cinto de segurança.
	<b>Luz de advertência do cinto de segurança do passageiro da frente (alarme de advertência)*<sup>2</sup></b> Advertência para que o passageiro da frente trave o seu cinto de segurança.	Trave o cinto de segurança.
	<b>Luz de advertência master</b> Um alarme irá soar e a luz de advertência irá acender ou piscar para indicar que o sistema de advertência master detectou uma falha.	P. 566

### **\*1: Aviso sonoro de porta aberta:**

○ aviso sonoro de porta aberta é ativado para alertar que uma ou mais portas não estão corretamente fechadas (quando o veículo chega a 5 km/h).

### **\*2: Aviso sonoro do cinto de segurança do motorista e do passageiro dianteiro:**

○ aviso do cinto de segurança do motorista e do passageiro dianteiro soa para alertar o motorista e o passageiro de que o cinto não está preso. O aviso soa por 30 segundos após o veículo chegar a 20 km/h. Se o cinto não for colocado corretamente, o alarme soará em um tom diferente por mais 90 segundos.

---

### **■ Sensor de detecção do passageiro dianteiro e advertência de cinto de segurança do passageiro**

- Se a bagagem for colocada no banco do passageiro dianteiro, o sensor de detecção do passageiro dianteiro pode fazer com que a advertência acenda ou pisque mesmo se o passageiro dianteiro não estiver sentado.
- Se uma almofada estiver no banco, o sensor pode não detectar um passageiro e a luz de advertência pode não operar adequadamente.

## 5-2. Etapas em caso de emergência Se houver apresentação de mensagem de advertência

O mostrador multifunção exibe advertências de funcionamentos incorretos do sistema ou operações realizadas de modo inadequado que indicam necessidade de manutenção. Quando uma mensagem for exibida, realize o procedimento de correção apropriado.

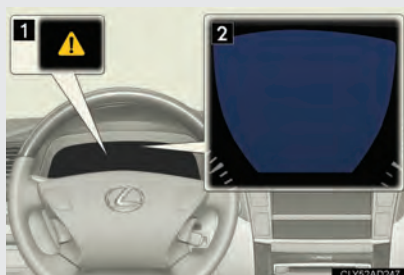

**1** Luz principal de advertência  
A luz principal de advertência acende ou pisca quando uma mensagem é exibida no mostrador multifunção.

**2** Mostrador multifunção

Se alguma das mensagens for exibida novamente após a conclusão do procedimento de correção, entre em contato com a sua concessionária autorizada da marca Lexus.

### Mensagens e avisos

As luzes de advertência e os avisos sonoros operam conforme a seguir dependendo do conteúdo da mensagem. Se a mensagem indicar necessidade de inspeção por uma concessionária, providencie a inspeção do veículo pela sua Concessionária Autorizada da Marca Lexus imediatamente.

	Luz de advertência do sistema	Aviso sonoro*	Aviso
Acende		Soa	Indica uma situação importante, como impropriedade de um sistema de direção ou o possível perigo resultante se um procedimento de correção não for realizado.



## 5-2. Etapas em caso de emergência

	Luz de advertência do sistema	Aviso sonoro*	Aviso
	Acende ou pisca	Soa	Indica uma situação importante, como uma impropriedade do sistema exibida no mostrador multifunção.
Pisca		Soa	Indica um problema que pode resultar em danos ou perigos para o veículo
Acende		Não soa	Indica uma condição, como uma impropriedade dos componentes elétricos, a sua condição, ou indica a necessidade de manutenção
Pisca		Não soa	Indica uma situação, como operação realizada incorretamente, ou indica como realizar uma operação corretamente

\*:Um alarme soa na primeira vez em que uma mensagem é exibida no mostrador multifunção.

### ■ Luzes de advertência do sistema

A luz de advertência principal não acende nem pisca nos casos abaixo. Em vez disso, uma luz de advertência separada acenderá ou piscará juntamente com a mensagem exibida no mostrador multifunção.

- Funcionamento incorreto do AFS (Adaptive Front-lighting System)  
A luz indicadora de “AFS OFF” pisca. (P. 562)
- Funcionamento incorreto do sistema de freio  
A luz de aviso do sistema de freio (indicador vermelho) acende. (P. 561)
- Funcionamento incorreto do sistema de freio controlado eletronicamente e do sistema elétrico de freio de estacionamento  
A luz de advertência do sistema de freio (indicador amarelo) acende. (P. 562)
- Funcionamento incorreto do ABS  
A luz de advertência de ABS acende. (P. 562)
- Funcionamento incorreto do sistema de carga  
A luz de advertência do sistema de carga acende. (P. 561)
- Temperatura alta do fluido de arrefecimento do motor  
O indicador do medidor de temperatura do fluido de arrefecimento do motor avança na zona vermelha. (P. 177)

### ■ Quando a mensagem “Electrical equipment operation is limited” é exibida

Esta mensagem indica que a carga da bateria está baixa. Quando a mensagem for apresentada, a operação do equipamento elétrico que demanda grande quantidade de energia elétrica, como o sistema do ar condicionado, poderá ser limitada temporariamente. Isto não significa falha. A operação do equipamento elétrico será normalizada quando a bateria estiver carregada.

## 5-2. Etapas em caso de emergência Se um pneu estiver vazio

Remova o pneu vazio e substitua usando o pneu reserva do veículo.

### ■ Antes de levantar o veículo

- Pare o motor em uma superfície firme e plana.
- Aplique o freio de estacionamento.
- Mude a marcha para "P".
- Desligue o motor.
- Ligue os sinalizadores de emergência.

### ■ Localização do pneu reserva, do macaco e das ferramentas

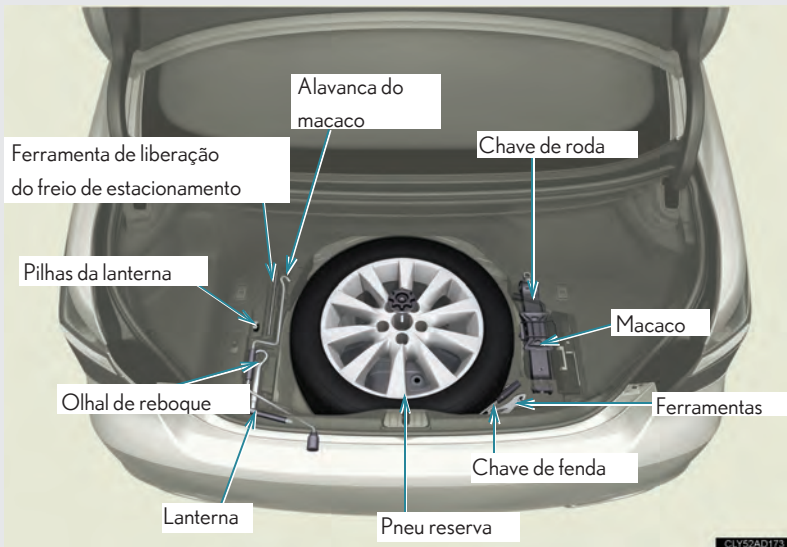

## 5-2. Etapas em caso de emergência

### Lanterna

O veículo é equipado com uma lanterna localizada no porta-malas. A lanterna é fornecida caso seja necessário realizar um serviço inesperado à noite, como a instalação do pneu reserva.



- 1 Gire a parte superior para removê-la.
- 2 Insira as pilhas.
- 3 Instale a parte superior.
- 4 Ligar/desligar

### Remoção do macaco e do pneu reserva



Levante o gancho do painel no chão do porta-malas.



Prenda o painel usando o gancho fornecido.

## 5-2. Etapas em caso de emergência



Remova a bandeja de ferramentas.

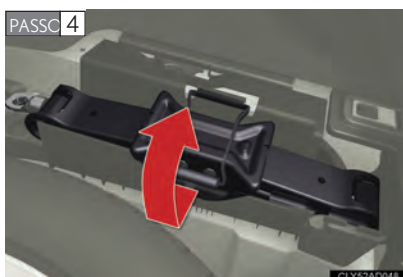

Remova o macaco após remover o gancho.



Solte o elemento de fixação central que mantém o pneu reserva.

Se o elemento de fixação central não puder ser girado com a mão, use a chave de fenda armazenada no porta-malas. (Para fixar o pneu, aperte o elemento de fixação central com a mão. Não use a chave de fenda ou outras ferramentas).

### Substituição do pneu vazio

PASSO 1



Calce os pneus.

Pneu vazio		Posições do calço
Dianteiro	Lado esquerdo	Atrás do lado traseiro direito
	Lado direito	Atrás do lado traseiro esquerdo
Traseiro	Lado esquerdo	Na frente do lado dianteiro direito
	Lado direito	Na frente do lado dianteiro esquerdo

PASSO 2



Solte levemente as porcas das rodas (uma volta).

PASSO 3

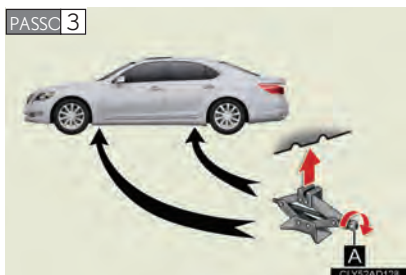

Com a mão, gire a parte "A" do macaco até que o entalhe do macaco faça contato com o ponto de levantamento.

## 5-2. Etapas em caso de emergência



Levante o veículo até que o pneu esteja levemente elevado do chão.



Remova todas as porcas de roda e o pneu.

Ao apoiar o pneu no chão, coloque-o de modo que o desenho da roda esteja voltado para cima para evitar riscos na superfície da roda.

### Instalação do pneu reserva

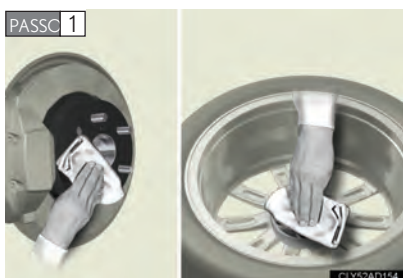

Remova toda a sujeira ou o objeto estranho da superfície de contato da roda.

Se houver objeto estranho na superfície de contato da roda, as porcas da roda poderão soltar enquanto o veículo estiver em movimento e o pneu poderá sair do veículo.

## 5-2. Etapas em caso de emergência

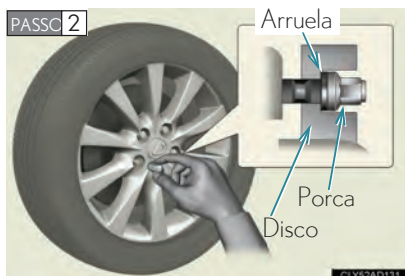

Instale o pneu reserva e aperte cada porca com a mão com aproximadamente o mesmo torque.

Gire as porcas até que as arruelas estejam em contato com a roda.



Abaixe o veículo

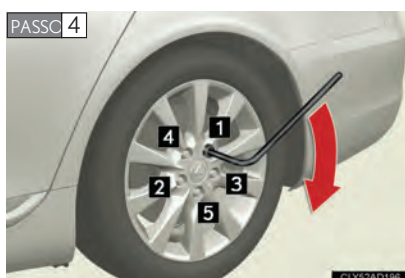

Aperte firmemente cada porca duas ou três vezes na sequência indicada na ilustração.

**Torque de aperto:**  
140 N•m (14.3 kgf•m, 103 ft•lbf)

**PASSO 5** Guarde o pneu vazio, o macaco e todas as ferramentas.



### ATENÇÃO

#### ■ Uso do macaco

O uso incorreto do macaco poderá resultar em ferimentos graves ou fatais se o veículo cair repentinamente do macaco.

- Não use o macaco para outra finalidade exceto trocar os pneus ou instalar e remover as correntes dos pneus.
- Use somente o macaco fornecido com este veículo para substituir um pneu. Não o utilize em outros veículos e não use outros macacos para substituir pneus neste veículo.
- Sempre verifique se o macaco está fixo firmemente no ponto de levantamento.
- Não posicione parte alguma do seu corpo sob o veículo apoiado no macaco.
- Não dê partida no motor enquanto o veículo estiver apoiado no macaco.
- Não levante o veículo enquanto houver alguma pessoa no interior.
- Ao levantar o veículo, não coloque objetos sobre ou sob o macaco.
- Não levante o veículo à altura acima do exigido para trocar o pneu.
- Use um cavalete se for necessário entrar embaixo do veículo.

Seja especialmente atento ao abaixar o veículo, observando se não há alguém trabalhando no veículo ou próximo do veículo que pode ser ferido.

### ATENÇÃO

#### ■ Substituição do pneu vazio

- Não toque nas rodas de disco nem na área próxima aos freios imediatamente após a condução do veículo.  
Depois de dirigir o veículo, as rodas de disco e a área próxima aos freios estarão extremamente quentes. Encostar nessas áreas com as mãos, os pés ou outra parte do corpo ao trocar um pneu, etc. pode resultar em queimaduras.
- Não fixe um ornamento de roda altamente danificado porque isso pode soltar a roda enquanto o veículo está em movimento.
- Não seguir estas precauções pode fazer com que as porcas da roda soltem e o pneu caia, resultando em morte ou ferimentos graves.
  - Nunca use óleo ou graxa nos parafusos ou nas porcas da roda.  
Óleo e graxa podem fazer com que as porcas fiquem excessivamente presas, levando a danos ao parafuso ou ao disco da roda. Além disso, o óleo ou a graxa podem fazer as porcas se soltarem e a roda pode cair, causando um acidente sério. Remova o óleo e a graxa dos parafusos e das porcas da roda.
  - Faça com que as porcas sejam fixadas com um torquímetro a 140 N•m (14.3 kgf•m, 103 ft•lbf) assim que possível após trocar as rodas.
  - Ao instalar um pneu, use apenas as porcas de roda especificamente designadas a ela.
  - Se houver rupturas ou deformações nos parafusos, nas roscas de porca ou nos orifícios da roda, providencie inspeção pela Concessionária Autorizada da Marca Lexus.

### NOTA

#### ■ Não dirija o veículo com um pneu vazio.

Não continue a dirigir com um pneu vazio

Até mesmo dirigir uma distância pequena com um pneu vazio pode danificar permanentemente o pneu e a roda.

#### ■ Ao fechar o porta-malas

Não deixe o gancho do tapete de bagagem preso na extremidade do porta-malas.

O tapete pode ser danificado.

### ■ Posicionamento do extintor de incêndio



O extintor está localizado sob o painel no lado do passageiro.

Para removê-lo, solte a presilha de fixação.

**PASSO 2** Acione o extintor conforme as instruções do fabricante impressas no próprio extintor.

## 5-2. Etapas em caso de emergência

### Se não houver partida do motor

Se não houver partida do motor mesmo após a execução dos procedimentos (P.160), considere cada um dos pontos abaixo.

#### ■ Não há partida mesmo quando o motor de partida funciona normalmente.

Um dos itens abaixo pode ser a causa do problema.

- Pode não haver combustível suficiente no tanque de combustível. Reabasteça o veículo.
- O motor pode estar afogado.  
Tente reiniciar o motor seguindo os procedimentos corretos para partida. (P.160)
- Pode haver inadequação no funcionamento do sistema do imobilizador do motor. (P. 111)
- Veículos com dispositivo anti-roubo: O dispositivo anti-roubo pode estar ativado ou funcionando incorretamente. Entre em contato com a Concessionária Autorizada da Marca Lexus ou o prestador de serviços (P. 116)

#### ■ O motor de partida gira lentamente, as luzes internas e os faróis estão fracos, a buzina não soa ou soa com um volume baixo.

Um dos itens abaixo pode ser a causa do problema.

- A bateria pode estar descarregada. (P. 587)
- As conexões dos terminais da bateria podem estar soltas ou em processo de oxidação.

#### ■ O motor de partida não gira

Um dos itens abaixo pode ser a causa do problema.

- Pode haver uma inadequação no funcionamento do sistema de partida do motor devido a problema elétrico como interrupção de circuito ou fusível queimado. Entretanto, uma medida provisória para dar partida no motor está disponível na próxima página. (P. 579)

- O motor de partida não gira, as luzes internas e os faróis não acendem ou a buzina não soa.

Um dos itens abaixo pode ser a causa do problema.

- Um ou ambos os terminais da bateria estão desconectados.
- A bateria está descarregada. (P. 587)
- Há inadequação no sistema de trava da direção.

Entre em contato com uma Concessionária Autorizada da Marca Lexus se não for possível reparar o problema ou se os procedimentos de reparo não forem conhecidos.

### Função de partida de emergência

Quando não houver partida, as etapas a seguir podem ser usadas como medida provisória para a partida do motor se o interruptor “ENGINE STARTSTOP” estiver funcionando normalmente:

**PASSO 1** Aplique o freio de estacionamento.

**PASSO 2** Troque a marcha para “P.”

**PASSO 3** Coloque o “ENGINE START STOP” no modo ACCESSORY.

**PASSO 4** Pressione e mantenha pressionado o interruptor “ENGINE START STOP” por aproximadamente 15 segundos ao pressionar o pedal do freio.

Mesmo se o motor puder ser acionado usando as etapas acima, pode haver uma impropriedade no sistema. Providencie uma inspeção do veículo em uma Concessionária Autorizada da Marca Lexus.

## 5-2. Etapas em caso de emergência

Se não for possível mover a alavanca de mudança de marcha da posição P

Se não houver movimento da alavanca de mudança de marcha com o seu pé pressionando o pedal de freio, poderá haver um problema no sistema de bloqueio de mudança de marcha (um sistema para evitar a operação acidental da alavanca de mudança de marcha). Providencie a inspeção do veículo em sua Concessionária Autorizada da Marca Lexus imediatamente.

As etapas abaixo poderão ser usadas como medida de emergência para garantir o movimento possível da alavanca de mudança.

**PASSO 1** Aplique o freio de estacionamento.

**PASSO 2** Dê partida no motor.

**PASSO 3** Pressione o pedal do freio.

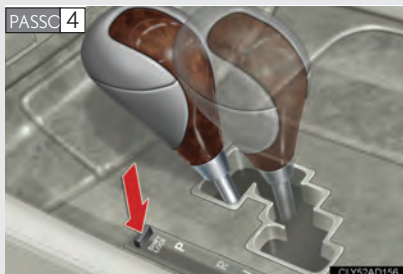

Pressione o botão de desativação do bloqueio de troca de marcha.

A alavanca de mudança de marcha pode ser movida com o botão pressionado.

## 5-2. Etapas em caso de emergência

### Se o freio de estacionamento não puder ser liberado

Se o freio de estacionamento não puder ser liberado quando operado, o sistema do freio pode estar funcionando incorretamente. Se isso acontecer, entre em contato com a Concessionária Autorizada da Marca Lexus imediatamente. O procedimento abaixo pode ser usado para liberar o freio de estacionamento manualmente e deve ser usado apenas em caso de emergência.

#### ■ Antes de liberar o freio de estacionamento manualmente

- Troque a marcha para a posição "P."
- Gire o botão "ENGINE START STOP" para OFF.
- Verifique se o indicador do freio de estacionamento está desligado.
- Calce os pneus.

#### Librando o freio de estacionamento manualmente

**PASSO 1** Pegue a ferramenta de liberação do freio e a chave de fenda do porta-malas (P. 569)

**PASSO 2**

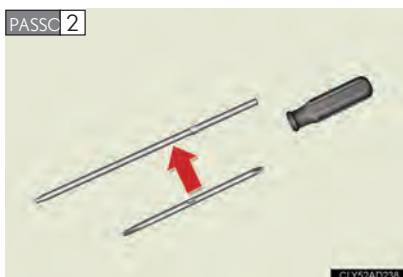

Instale a ferramenta de liberação do freio de estacionamento no cabo da chave de fenda.

**PASSO 3** Retire o pneu reserva. (P. 570)

## 5-2. Etapas em caso de emergência

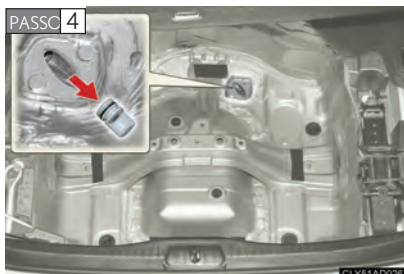

Remova a válvula.



Insira a ferramenta e pressione firmemente ao girar no sentido anti-horário até parar

### ■ Após o freio de estacionamento ser manualmente liberado

O freio de estacionamento não pode ser fixado. Providencie a inspeção do veículo imediatamente por uma Concessionária Autorizada da Marca Lexus.

### ⚠ ATENÇÃO

#### ■ Ao liberar o freio de estacionamento manualmente

- Troque a marcha para P, gire o botão “ENGINE START STOP” para OFF e calce os pneus. Não fazer isso pode resultar em movimentação do veículo e acidente.
- Gire o botão “ENGINE START STOP” para OFF e verifique se o indicador do freio de estacionamento está desligado. Não fazer isso pode fazer com que o sistema opere e gire a ferramenta de liberação do freio de estacionamento, resultando em ferimentos.



## 5-2. Etapas em caso de emergência Se a chave eletrônica não funcionar adequadamente

Se a comunicação entre a chave eletrônica e o veículo for interrompida (P.40) ou se a chave eletrônica não puder ser usada porque a bateria está descarregada, o sistema de smart entry e partida e o controle remoto wireless não poderão ser usados. Nestes casos, as portas e o porta-malas poderão ser abertos ou a partida do motor poderá ser realizada através dos procedimentos abaixo.

### Travamento e destravamento das portas, destravamento do porta-malas e funções interligadas à chave

Use a chave mecânica integrada às chaves eletrônicas para operar as portas. (P. 31)

#### ► Portas



Remova a cobertura da maçaneta da porta do motorista usando a chave mecânica para executar as operações abaixo.

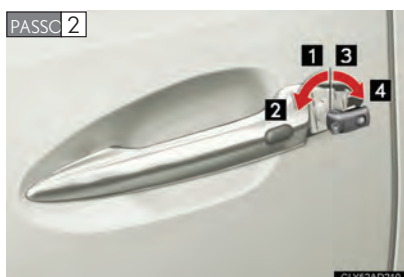

- 1 Trava todas as portas.
- 2 Fecha as janelas e o teto solar (gire e mantenha na posição)
- 3 Destrava todas as portas
- 4 Abre as janelas e o teto solar (gire e mantenha na posição)

## 5-2. Etapas em caso de emergência

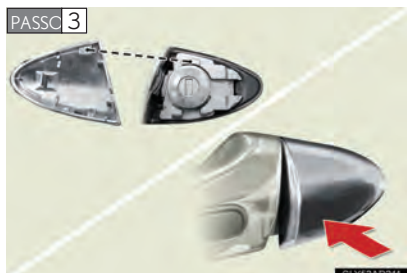

Após a conclusão da operação, reinstale a cobertura.

Fixe o encaixe superior da cobertura no pino superior do lado do veículo e empurre a parte inferior da cobertura.

Certifique-se de que o encaixe inferior esteja fixado com segurança no pino inferior do lado do veículo.

Se a cobertura não estiver fixada com segurança, ela pode cair enquanto você dirige

### ► Porta-malas



Gire a chave mecânica no sentido horário para abrir.

### Alterar modos do botão “ENGINE START STOP” e partida do motor

**PASSO 1** Posicione a alavanca de câmbio em P e aplique os freios.



Toque o lado do emblema Lexus da chave eletrônica no botão “ENGINE START STOP.”

Se alguma das portas abrir ou fechar após o toque da chave para o botão para dar partida no veículo, um alarme soará para indicar que a função de partida não pôde detectar a chave.



**PASSO 3** Para alterar os modos do botão de ignição para “ENGINE START STOP”:  
Dentro de 10 segundos após o sinal do alarme, libere o pedal de freio e pressione o botão “ENGINE START STOP.”

Os modos podem ser alterados sempre que ele for pressionado. (P. 161)

Para ligar o motor:

Pressione o botão “ENGINE START STOP” no período de 10 segundos após o alarme soar, mantendo o pedal do freio pressionado.

Caso o motor ainda não seja iniciado, entre em contato com a Concessionária Autorizada da Marca Lexus

### ■ Parar o motor

Posicione o câmbio na posição "P" e pressione "ENGINE START STOP" conforme o procedimento comum para desligar o motor.

### ■ Substituição da bateria da chave

Como o procedimento acima é uma medida temporária, é recomendado que a bateria eletrônica seja substituída imediatamente (P. 535)

## 5-2. Etapas em caso de emergência Se a bateria do veículo estiver descarregada

Os procedimentos abaixo poderão ser usados para a partida do motor se a bateria do veículo estiver descarregada. Concessionária Autorizada da Marca Lexus ou Assistência de serviço ao cliente Lexus.

Se você possuir um conjunto de cabos auxiliares ou de arranque e um segundo veículo com bateria de 12 V, é possível realizar uma partida rápida executando os passos abaixo.

**PASSO 1** Remova tampa do compartimento do motor e da bateria.(P. 509)

**PASSO 2** Conecte os cabos auxiliares de acordo com o seguinte procedimento:

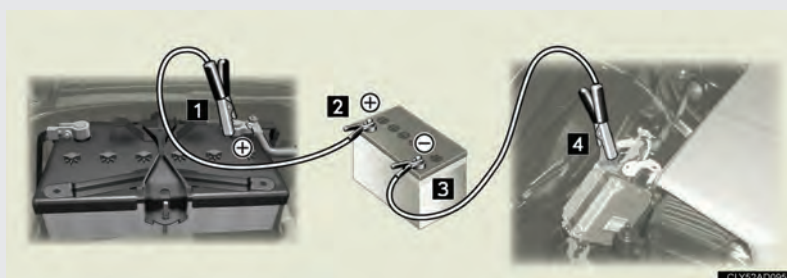

- 1** Terminal positivo (+) da bateria do seu veículo.
- 2** Terminal positivo (+) da bateria do segundo veículo.
- 3** Terminal negativo (-) da bateria do segundo veículo.
- 4** Conecte o cabo auxiliar à massa do seu veículo conforme indicado na ilustração

**PASSO 3** Acione a partida do motor do segundo veículo. Aumente a velocidade do motor levemente e mantenha durante aproximadamente 5 min. para recarregar a bateria do veículo.

**PASSO 4** Abra e feche todas as portas com o interruptor “ENGINE START STOP” em OFF.

**PASSO 5** Mantenha a rotação do motor do segundo veículo e posicione o botão “ENGINE START STOP” em “IGNITION ON.”  
A seguir, acione a partida do motor.

**PASSO 6** Após a partida do motor, remova os cabos auxiliares na ordem reversa exata em que foram conectados.

Após a partida do motor, providencie a inspeção do veículo em uma Concessionária Autorizada da Marca Lexus assim que possível.

---

### ■ Ao dar partida no motor com a bateria descarregada

Não dê partida no motor empurrando o veículo.

### ■ Para evitar a descarga da bateria

- Desligue os faróis e o sistema de áudio quando o motor estiver desligado.
- Desligue todos os componentes elétricos desnecessários quando o veículo estiver em velocidade baixa por um longo período, como em trânsito intenso.

### ■ Carregar a bateria

A eletricidade armazenada na bateria descarregará gradualmente mesmo quando o veículo não estiver em uso em virtude da descarga natural e dos efeitos de drenagem de determinados acessórios elétricos. Se o veículo for deixado por um período longo, a bateria pode descarregar e o motor não dará partida. (A bateria é recarregada automaticamente ao dirigir).

### ■ Em caso de descarga da bateria

As informações armazenadas no computador serão apagadas. Se a bateria estiver descarregada, providencie a inspeção pela sua Concessionária Autorizada da Marca Lexus

### ATENÇÃO

#### ■ Precauções quanto a incêndios e explosões da bateria

Observe as seguintes precauções para impedir a ignição acidental do gás inflamável que pode ser emitido da bateria:

- Certifique-se de que os cabos estejam conectados ao terminal correto e de que não entrem em contato com partes que não sejam o terminal adequado.
- Não permita que os cabos entrem em contato com os terminais “+” e “-”.
- Não permita que haja chamas abertas, fósforos, isqueiros ou fumaça perto da bateria.

#### ■ Precauções quanto à bateria

A bateria contém eletrólito ácido venenoso e corrosivo e os componentes relacionados contêm chumbo e compostos de chumbo. Observe as seguintes precauções ao manusear a bateria:

- Ao executar operações na bateria, sempre use óculos de segurança e não permita que os fluidos da bateria (ácidos) entrem em contato com a pele, a roupa ou a carroceria do veículo.
- Não se incline sobre a bateria.
- Se houver contato do fluido da bateria com a pele ou os olhos, lave imediatamente a área afetada com água e procure cuidados médicos. Coloque uma esponja ou um tecido úmido sobre a área afetada até receber assistência médica.
- Sempre lave as mãos após manusear o suporte da bateria, os terminais e outros componentes relacionados à bateria.
- Não permita a presença de crianças perto da bateria.

### NOTA

#### ■ Ao manusear cabos auxiliares

Tome cuidado para que os cabos não fiquem presos no ventilador de arrefecimento ou nas correias ao conectar ou desconectar os cabos.

## 5-2. Etapas em caso de emergência

### Em caso de superaquecimento do motor

#### Em caso de superaquecimento do motor:

**PASSO 1** Pare o veículo em um local seguro e desligue o sistema de ar condicionado automático

**PASSO 2** Verifique se há saída de vapores sob o capô do motor.

Se houver vapor:

Desligue o motor. Levante o capô cuidadosamente quando o vapor parar de sair e reinicie o motor.

Se não houver vapor:

Mantenha o motor funcionando e levante o capô cuidadosamente.

**PASSO 3** Verifique se o ventilador de arrefecimento está funcionando

Se o ventilador estiver funcionando:

Aguarde até que a temperatura do motor (indicada no painel de instrumentos) comece a cair e desligue o motor.

Se o ventilador não estiver funcionando:

Pare o motor e entre em contato com a sua Concessionária Autorizada da Marca Lexus

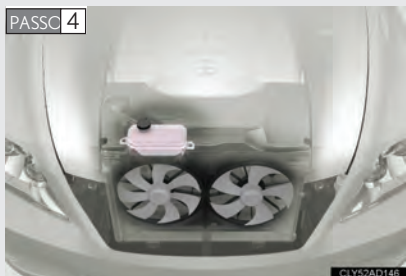

Após o motor esfriar o suficiente, verifique o nível do fluido e inspecione o sistema de arrefecimento quanto a vazamentos.

Se a tampa do compartimento do motor tiver de ser removida:  
P. 509





Adicione fluido de arrefecimento se necessário

A água poderá ser usada como medida de emergência se não houver fluido de arrefecimento disponível. (P. 602)

Providencie a inspeção do veículo na sua Concessionária Autorizada da Marca Lexus o mais rápido possível.

### ■ Superaquecimento

Os seguintes itens podem ocorrer se houver superaquecimento do seu veículo:

- O medidor de temperatura do fluido de arrefecimento avança na zona vermelha ou perda de potência é observada
- Saída de vapores sob o capô do motor .

### ATENÇÃO

- **Para evitar acidente ou ferimentos durante a inspeção do capô do seu veículo.**
  - Se vapor sair sob o capô, não abra até que o vapor tenha acabado. O compartimento do motor pode estar muito quente, causando sérios ferimentos como queimaduras
  - Mantenha as mãos e as roupas distantes da ventoinha e de outras correias enquanto o motor estiver funcionando.
  - Não solte a tampa do reservatório de fluido de arrefecimento enquanto o motor e o radiador estiverem quentes. Ferimentos graves como queimaduras podem resultar da liberação do fluido quente e de vapores sob pressão.

### NOTA

- **Ao adicionar fluido de arrefecimento do motor**

Aguarde o motor esfriar antes de adicionar o fluido de arrefecimento. Ao adicioná-lo, faça-o lentamente. Adicionar rapidamente o fluido frio a um motor aquecido poderá danificar o motor.

## 5-2. Etapas em caso de emergência Se o veículo atolou

Execute os procedimentos abaixo se os pneus patinarem ou se o veículo atolou na lama, na sujeira ou na neve:

- PASSO 1** Desligue o motor. Aplique o freio de estacionamento e posicione o câmbio na posição “P.”
- PASSO 2** Remova lama, neve, ou areia ao redor do pneu atolado.
- PASSO 3** Coloque madeira, pedras ou outro material para melhorar a tração sob os pneus .
- PASSO 4** Acione a partida do motor .
- PASSO 5** Troque a marcha para “D” ou “E” e acelere cuidadosamente para liberar o veículo.  
Desative TRC/VSC se estas funções estiverem prejudicando as suas tentativas de liberar o veículo ( P. 251)

### ATENÇÃO

#### Ao tentar desatolar o veículo



Se decidir balançar o veículo para trás e para frente para desatolar, antes de iniciar o procedimento verifique se a área ao redor do veículo está livre para evitar bater em outros veículos, objetos ou pessoas.  
Seja extremamente cauteloso.

#### Posicionamento do câmbio de mudança de marcha

Tome cuidado para não mudar a marcha com o acelerador pressionado.  
Isso pode resultar em aceleração rápida acidental do veículo, causando acidentes com ferimentos graves ou fatais.

### NOTA

#### Para evitar danos à transmissão e a outros componentes

-  Evite patinar as rodas e a rotação excessiva do motor.
-  Se o veículo continuar atolado após estes procedimentos, o rebocamento poderá ser necessário.

## 5-2. Etapas em caso de emergência

### Se você tiver de parar o veículo em uma situação de emergência

Apenas em situações de emergência em que for impossível parar o veículo normalmente, pare-o usando o seguinte procedimento:

**PASSO 1** Pise de forma constante no pedal do freio com ambos os pés e pressione-o firmemente.

Não pise no pedal do freio repetidamente porque isso aumenta o esforço exigido para diminuir a velocidade do veículo.

**PASSO 2** Mude a marcha para “N.”

► Se a marcha estiver na posição “N”

**PASSO 3** Após reduzir a velocidade, pare em um local seguro na pista

**PASSO 4** Pare o motor.

► Se a marcha não mudar para a posição “N”

**PASSO 3** Continue pressionando o pedal do freio com ambos os pés para reduzir a velocidade o máximo possível

**PASSO 4**

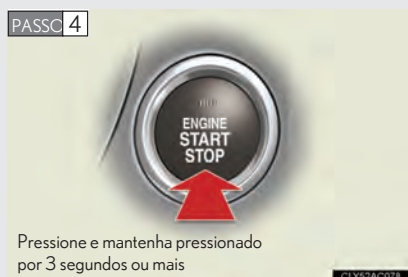

Pressione e mantenha pressionado por 3 segundos ou mais

Pare o motor pressionando e mantendo pressionado o botão “ENGINE START STOP” por 3 segundos ou mais.

**PASSO 5** Pare o veículo em um local seguro perto da pista

### ⚠ ATENÇÃO

■ Se o motor tiver de ser desligado durante a condução

O assistente de energia para os freios e o volante será perdido, fazendo com que seja mais difícil pressionar o pedal do freio e girar o volante. Desacelere o máximo possível antes de desligar o motor.



6-1. Especificações

Dados de manutenção  
(combustível, nível de  
óleo, etc.) .....597

Informações sobre  
o combustível ..... 607

6-2. Personalização

Dispositivos que podem  
ser personalizados .....608

## 6-1. Especificações

### Dados de manutenção (combustível, nível de óleo, etc.)

#### Dimensões

Comprimento total	5180 mm (203.9 pol.)
Largura total	1875 mm (73.8 pol.)
Altura total * <sup>1</sup>	1475 mm (58.1 pol.)
Distância entre eixos	3090 mm (121.7 pol.)
Bitola	Dianteira 1615 mm (63.6 pol.)* <sup>2</sup> 1610 mm (63.4 pol.)* <sup>3</sup>
	Traseira 1620 mm (63.8 pol.)* <sup>2</sup> 1615 mm (63.6 pol.)* <sup>3</sup>

\*<sup>1</sup>: Veículos descarregado

\*<sup>2</sup>: Com pneus de 18 polegadas

\*<sup>3</sup>: Com pneus de 19 polegadas

### Identificação do veículo

#### ■ Identificação do veículo

O número de identificação do veículo (VIN) é o identificador legal do seu veículo. Este é o número de identificação principal do seu Lexus. Ele é usado para registrar a propriedade do seu veículo.



Este número está gravado na parte superior do painel de instrumentos e no compartimento do motor.



Este número também está na etiqueta do fabricante.



### ■ Número do motor



O número do motor é estampado no bloco do motor conforme exibido.

### Motor

Modelo	1UR-FE
Tipo	8 cilindros tipo V, 4 tempo, a gasolina
Diâmetro e curso	94,0 × 83,0 mm
Deslocamento	4608 cm <sup>3</sup>
Tensão da correia	Ajuste automático
Potência Máxima	255 kW/6400 rpm 347 cv/6400 rpm
Torque Máximo	455 Nm/4000 rpm

### Combustível

Tipo de combustível	Somente gasolina sem chumbo
Número de octanagem	95 ou superior
Capacidade do tanque (referência)	84 L

## 6-1. Especificações

### Sistema de lubrificação

Capacidade de óleo  
(Drenagem e abasteci-  
mento referência\*)  
com filtro  
sem filtro

8.6 L (9.1 qt., 7.6 Imp. qt.)  
8.4 L (8.9 qt., 7.4 Imp. qt.)

\*: A capacidade de óleo do motor é uma quantidade de referência a ser usada ao trocar o óleo. Aqueça e desligue o motor, espere por mais de 5 minutos e verifique o nível de óleo na vareta de nível.

#### ■ Seleção de óleo do motor

O "Toyota Genuine Motor Oil" é usado no seu veículo Lexus. Use o "Toyota Genuine Motor Oil" aprovado ou equivalente para satisfazer os seguintes requisitos de nível e viscosidade.

Nível de óleo: 0W-20, 5W-20, 5W-30 e 10W-30:API nível SL "Energy Conserving", SM "Energy-Conserving", SN"Resource-Conserving" ou óleo de motor multiviscoso ILSAC.

15W-40 e 20W-50:

Óleo de motor multiviscoso API nível SL, SM ou SN.

Viscosidade recomendada (SAE):

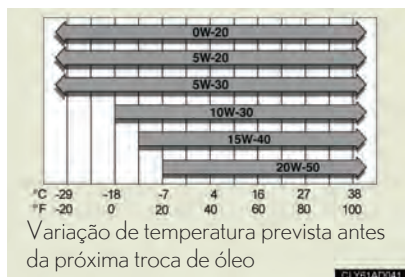

Se você usar SAE 10W-30 ou um óleo de motor de viscosidade mais alta em temperaturas extremamente baixas, pode ser difícil dar partida no motor, portanto o óleo com viscosidade SAE 5W-30 ou inferior é recomendado.

## 6-1. Especificações

Viscosidade do óleo (0W-20 é explicado como exemplo):

O 0W em 0W-20 indica a característica do óleo que permite dar partida a frio.

Os óleos com valor inferior antes do W permitem fácil partida do motor em condições climáticas frias.

O 20 no 0W-20 indica a característica de viscosidade do óleo quando o óleo está em temperatura alta. Um óleo com viscosidade mais alta (com valor mais elevado) pode ser mais adequado se o veículo for operado a velocidades altas ou sob condições de carga extremas.

Como ler os rótulos do recipiente de óleo:

Cada marca registrada de API ou ambas são adicionadas a alguns recipientes de óleo para ajudar você a selecionar qual deve usar.

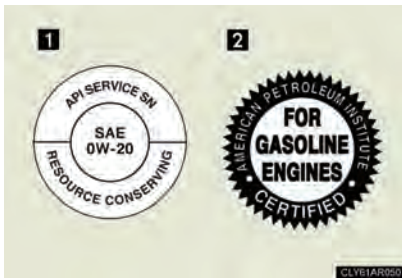

### 1 Símbolo de Serviço API

Parte superior: A designação de qualidade do óleo pelo API (American Petroleum Institute) (SN)

Parte central: o nível de viscosidade de SAE (SAE 0W-20)

Parte inferior: “Resource-Conserving” significa que o óleo possui economia de combustível e proteção ambiental.

### 2 Marca de Certificação ILSAC

A Marca de Certificação ILSAC (International Lubricant Standardization and Approval Committee) é exibida na frente do recipiente.

### Sistema de arrefecimento

Capacidade	11.8 L
Tipo de fluido de arrefecimento	Use o tipo abaixo. • “Toyota Super Long Life Coolant” Não use apenas água.

### Sistema de ignição

Fabricação da vela de ignição	DENSO SK20HR1
Folga	11,1 mm

#### NOTA

##### ■ Velas de ignição com ponta de irídio

Use somente as velas de ignição com ponta de irídio. Não ajuste a folga ao fazer a regulagem do motor.

## 6-1. Especificações

### Sistema elétrico

Bateria	
Gravidade específica a 20°C (68°F):	1.250 1.290 Carga total 1.160 1.200 Meia carga 1.060 1.100 Descarregada
Tipos de carga	5 A max.

### Diferencial

Capacidade de óleo	1.35 L
Tipo de óleo e viscosidade*	Óleo Toyota Genuine Differential LT 75W-85 GL-5

\*:O seu Lexus é abastecido com "Toyota Genuine Differential Gear Oil" na fábrica. Use o "Toyota Genuine Differential Gear Oil" aprovado para Lexus para satisfazer a especificação acima. Entre em contato com a sua Concessionária Autorizada da Marca Lexus para mais detalhes.

### Transmissão automática

Capacidade de fluido*	10,3 L
Tipo de fluido	Toyota Genuine ATF WS

\*:A capacidade de fluido é uma quantidade de referência. Se for necessário substituir, entre em contato com a sua Concessionária Autorizada da Marca Lexus.

### NOTA

#### ■ Tipo de fluido de transmissão automática

Usar fluido para transmissão automática que não seja o "fluido para transmissão automática Genuíno Toyota ATF WS" poderá causar deterioração da qualidade das mudanças, bloqueio de transmissão acompanhado de vibrações, e finalmente danos a transmissão automática do veículo.

### Freios

Folga do pedal*	95,0 mm Min.
Folga livre do pedal	1,0 - 2,0 mm
Tipo de fluido	SAE J1703 ou FMVSS No.116 DOT 3

\*:Folga mínima do pedal pressionado com uma força de 200 N.

### Direção

Folga livre	Inferior a 30 mm
-------------	------------------

### ► Pneus de 19 polegadas

Tamanho do pneu	245/45R19 98Y		
Pressão de inflagem dos pneus (Pressão recomendada de inflagem para pneu a frio)	Velocidade do veículo	Roda dianteira k Pa (kgf/cm <sup>2</sup> ou bar, psi)	Roda traseira k Pa (kgf/cm <sup>2</sup> ou bar, psi)
	Mais de 210 km/h	280 (2.8, 41)*1 260 (2.6, 38)*2	290 (2.9, 42)*1 260 (2.6, 38)*2
	De 160 km/h to 210 km/h	250 (2.5, 36)*1 230 (2.3, 33)*2	260 (2.6, 38)*1 230 (2.3, 33)*2
	160 km/h ou menos	240 (2.4, 35)*1 230 (2.3, 33)*2	230 (2.3, 33)
Dimensão da roda	19 × 8 J		
Torque da porca da roda	140 N•m (14.3 kgf•m, 103 ft•lbf)		

\*1:Para todas as cargas incluindo cargas nominais totais

\*2:Para cargas reduzidas (1 a 4 passageiros apenas)

## 6-1. Especificações

### Lâmpadas

	Lâmpadas	W	Tipo
Exterior	Faróis	65	A
	Farol alto	35	B
	Farol alto/baixo		
	Sinalizadores dianteiros de direção	21	C
	Faróis de neblina dianteiros	51	E
	Luz da porta do porta-malas	3.8	F
	Luz do porta-malas	3.8	D
	Sinalizadores traseiros de direção	21	D
	Luzes de ré	16	D
	Faróis de neblina traseiros	21	D
Luzes externas dos pés	5	D	
Interior	Lâmpadas do para-sol		
	Dianteiras	8	D
	Traseiras	3	F
	Luzes internas		
	Dianteiras	8	D
	Traseiras	8	F
Luzes traseiras pessoais (com sistema de entretenimento traseiro)	10	G	
Luzes de cortesia da porta	5	D	

A:Lâmpadas halógenas H9

C:Lâmpadas com base em cunha (âmbar)

E:Lâmpadas halógenas B4

G:Lâmpadas com extremidade única

B:Lâmpadas com descarga D4S

D:Lâmpadas com base em cunha  
(transparente)

F:Lâmpadas com extremidade dupla



## 6-1. Especificações

### Informações sobre o combustível

Use somente gasolina sem chumbo.

Para o desempenho ideal do motor, selecione gasolina premium sem chumbo com octanagem 95 ou superior.

#### ■ Abertura do reservatório de combustível para gasolina sem chumbo

Para impedir reabastecimento incorreto, o tanque de combustível do seu Lexus possui uma abertura que acomoda o bocal especial em bombas de combustível sem chumbo.

#### ■ Em caso de detonação do motor

- Consulte a sua Concessionária Autorizada da Marca Lexus.
- Ocasionalmente você poderá observar detonação leve durante um período curto ao acelerar ou dirigir em subidas. Isso é normal, não há motivo para preocupação.

#### NOTA

#### ■ Nota sobre a qualidade do combustível.

- Não use combustíveis com qualidade fora da especificada na legislação vigente. O uso de combustíveis de baixa qualidade resultará em danos ao motor.
- Não use gasolina com chumbo. A gasolina com chumbo poderá causar perda de efetividade do conversor catalítico de três vias e do funcionamento correto do sistema de controle de emissões.

## 6-2. Personalização

### Dispositivos que podem ser personalizados

Seu veículo inclui diversos dispositivos eletrônicos que podem ser personalizados conforme a sua preferência. A programação destas preferências exige equipamentos especiais e poderá ser executada pela sua Concessionária Autorizada da Marca Lexus.

Alguns ajustes de função são alterados simultaneamente com as funções personalizadas.

Entre em contato com a sua Concessionária Autorizada da Marca Lexus para detalhes adicionais.

Item	Função	Ajuste de fábrica	Ajuste personalizado
Sistema Smart Entry e Start (P. 36)	Sistema Smart Entry e Start	Ligado	Desligado
	Função de destravamento da porta	Todas as portas	Porta do motorista
			Mesmas portas laterais
Controle Remoto Wireless (P. 50)	Controle Remoto Wireless	Ligado	Desligado
	Operação de destravamento	Todas as portas destravadas em um passo	Porta do motorista destravada em um passo, todas as portas destravadas em dois passos
	Tempo gasto antes de a função de travamento automático da porta ser ativados e a porta não abrir após ser destravada	30 segundos	60 segundos
			120 segundos
	Operação de destravamento do porta-malas	Pressionar e manter pressionado	Pressionar 2 vezes
			Pressionar 1 vez
Alarme (modo de pânico)	Ligado	Desligado	

Item	Função	Ajuste de fábrica	Ajuste personalizado
Sistema de Smart Entry e de Start com controle remoto wireless (P. 36, 50)	Sinal de operação (Luzes de emergência)	Ligado	Desligado
	Aviso sonoro de porta aberta	Ligado	Desligado
Travamento da porta (P. 57, 583)	Função de travamento automático da porta com detecção de velocidade	Ligado	Desligado
	Abriu a porta do motorista destrava todas as portas	Desligado	Ligado
	Mudar a marcha para "P" destrava todas as portas.	Desligado	Ligado
	Mudar a marcha para posições diferentes de "P" trava todas as portas.	Desligado	Ligado
	Destravamento usando uma chave mecânica.	Todas as portas destravadas em um passo	Porta do motorista destravada em um passo, todas as portas destravadas em 2 passos
Porta-malas (P. 58)	Função de tampa elétrica do porta-malas	Ligado	Desligado
Sistema de acesso elétrico simples (P. 80)	Movimento do banco do motorista ao sair do veículo	Completo	Desligado Parcial
	Função de retorno e auto-away do volante	Ligado	Desligado

Item	Função	Ajuste de fábrica	Ajuste personalizado	
Vidros elétricos (P. 101)	Operação de fechar de um toque usando os botões do vidro elétrico na porta dianteira do passageiro e nas portas traseiras	Ligado	Desligado	
	Operação de fechar de um toque do vidro do passageiro dianteiro ou do vidro traseiro usando o botão do vidro elétrico na porta do motorista	Ligado	Desligado	
	Operação ligada à chave mecânica	Abrir e fechar		Desligado
				Somente abrir
				Somente fechar
	Operação ligada ao controle remoto wireless	Desligar		Somente abrir
Somente fechar				
Abrir e fechar				
Função de entrada ligada	Ligado	Desligado		

Item	Função	Ajuste de fábrica	Ajuste personalizado
Teto solar (P.104)	Operação ligada à chave mecânica	Abrir e fechar	Desligado
			Somente abrir
			Somente fechar
	Operação ligada de componentes quando a chave mecânica é usada	Somente deslizar	Somente inclinar
			Operação ligada ao controle remoto wireless
	Somente fechar		
Abrir e fechar			
Operação ligada de componentes quando o controle remoto wireless é usado	Somente deslizar	Somente inclinar	
		Função de entrada ligada	Ligado
Alavanca de Sinalização de mudança de faixa (P.170)	Quantia de vezes que as luzes de sinalização de mudança de pista piscam	3	Desligado
			5
			7
			9
			11
Sistema automático de controle de luz (P.188)	Sensibilidade do sensor de luz	Padrão	-2 a 2

## 6-2. Personalização

Item	Função	Ajuste de fábrica	Ajuste personalizado
Sistema de ar condicionado (P. 275)	Comutação entre modo de ar externo e ar recirculado ligada à operação "AUTO"	Automático	Manual
	Operação de comutador automático de A/C	Automático	Manual
	Sensibilidade do sensor de gás de exaustão	Padrão	-3 a 3
	Controle de ar condicionado do modo Eco Drive	Ligado	Desligado
Iluminação (P. 439)	Tempo gasto antes de as luzes internas apagarem	15 segundos	Desligado
			7,5 segundos
			30 segundos
	Tempo gasto antes de as luzes externas apagarem	15 segundos	Desligado
			7,5 segundos
			30 segundos
	Sensibilidade do sensor de luz ambiente usado para escurecer as luzes do medidor, etc.	Padrão	-2 a 2
Sensibilidade do sensor de luz ambiente usado para clarear as luzes do medidor, etc.	Padrão	-2 a 2	
Operação quando as portas estão fechadas	Ligado	Desligado	

Item	Função	Ajuste de fábrica	Ajuste personalizado
Iluminação (P. 439)	Operação após o botão "ENGINE START STOP" estiver desligado	On	Off
	Iluminação do espaço para os pés	On	Off
	Iluminação do câmbio	On	Off

### Mostrador multifunção (P. 183)

Idiomas disponíveis

Inglês, francês, alemão, espanhol e italiano





## Índice

Lista de abreviações/siglas .....	616
Índice alfabético .....	617
O que fazer se... .....	627

ABREVIACÕES	SIGNIFICADO
A/C	Ar Condicionado
ABS	Sistema de Freio Antitravamento
AFS	Sistema Adaptável de Luzes Dianteiras
AI-SHIFT	Controle de Câmbio de Inteligência Artificial (Artificial Intelligence)
DISP	Visor
ECO	Economia/Ecologia
ECT	Transmissão Eletrônica Controlada
ELR	Retrator de Travamento de Emergência
EPS	Direção Elétrica Assistida
INFO	Informação
IPA	Assistente de Estacionamento Inteligente
LED	Diodo Emissor de Luz
PWR	Energia
SRS	Sistema de Segurança Suplementar
TRC	Controle de Tração
VDIM	Gerenciamento Integrado da Dinâmica do Veículo
VIN	Número de Identificação do Veículo
VSC	Controle de Estabilidade do Veículo

**A** **A/C**

Filtro do ar condicionado.....	531
Sistema de ar condicionado frontal.....	275
Sistema de ar condicionado traseiro.....	286
<b>ABS</b> .....	<b>249</b>
<b>AFS</b> .....	<b>189</b>
<b>Acendedor de cigarros</b> .....	<b>462</b>
<b>Aderência do freio</b> .....	<b>174</b>
<b>Airbag do assento do banco</b> .....	<b>119</b>

**Airbags**

Condições operacionais dos airbags.....	123
Precauções quanto aos airbags para crianças.....	131
Luz de advertência de airbag .....	562
Condições operacionais do airbag de cortina.....	127
Precauções do airbag de cortina.....	131
Precauções gerais quanto ao airbag.....	133
Localizações dos airbags.....	119
Modificação e inutilização dos airbags...135	
Postura correta para dirigir.....	117, 135
Condições operacionais do airbag lateral.....	127
Precauções do airbag lateral.....	131
Airbags SRS.....	119
<b>Airbags de cortina</b> .....	<b>119</b>
<b>Airbags laterais</b> .....	<b>119</b>
<b>Alarme</b> .....	<b>113</b>

**Alavanca de mudança**

Transmissão automática.....	164
Se não for possível mover a alavanca a alavanca de mudança de marcha da posição "P" .....	580
<b>Alavanca do macaco</b> .....	<b>569</b>
<b>Antena</b> .....	<b>299</b>
<b>Anti-lock Brake System</b> .....	<b>249</b>

**Apoios de cabeça**

Apoios de cabeça ativos.....	70
Ajuste.....	88

**Aquecedores**

Aquecedores do banco.....	468
Espelhos retrovisores externos.....	294
Volante.....	466
<b>Assistência de frenagem</b> .....	<b>259</b>
Assistência Inteligente de Estacionamento .....	208
Aquecedores do banco.....	468

**Avisos sonoros**

Aviso principal.....	564
Porta aberta.....	564
Lembrete do cinto de segurança.....	564

**B**

**Banco com suporte pélvico com assento**

<b>Vibratório</b> .....	<b>78</b>
<b>Banco controle de temperatura</b> .....	<b>468</b>

**Banco traseiro**

Ajuste.....	72
Banco com suporte pélvico com assento vibratório.....	78
Memória de posição do banco.....	86

**Bancos**

Ajuste.....	65, 72
Precauções de ajuste.....	70, 78
Bancos para crianças/Instalação de sistemas de segurança para crianças.....	142
Limpeza.....	488
Controle de temperatura.....	468
Memória de posição do banco do motorista.....	80

Memória de posição do banco do passageiro dianteiro.....	80
Apoios de cabeça.....	88
Banco com suporte pélvico com assento vibratório.....	78
Sistema Power Easy Access.....	83
Postura correta para dirigir.....	117
Memória de posição do banco traseiro...	86
Sistema de relaxamento de banco traseiro.....	76
Bancos com controle de temperatura...	468
Memória de posição do banco .....	80,88

## **Bancos dianteiros**

Ajuste.....	65
Memória de posição de condução.....	80
Sistema POWER EASY ACCESS.....	83
Memória de posição do banco.....	80

## **Bateria**

Verificação.....	517
Se a bateria do veículo estiver descarregada.....	587
Preparação e verificação pré-inverno...	257

**Botão de fala.....** 404

**Botão de telefone.....** 392

**Buzina.....** 176

**C** **Capô.....** 505

**CD Changer.....** 303

**CD Player.....** 303

**Chave de controle remoto wireless.....** 50

**Chave de ignição.....** 160

## **Chave eletrônica**

Se a chave eletrônica não funcionar adequadamente.....	583
--	-----

## **Chave de controle remoto wireless**

Substituição da bateria..... 535

Controle remoto wireless..... 50

## **Chaves**

Chave eletrônica..... 30

Chave do motor..... 160

Se a chave eletrônica não funcionar adequadamente..... 583

Se você perder suas chaves..... 34

Chave de ignição..... 160

Número da chave..... 30

Entrada sem chaves..... 50

Chaves..... 30

Chave mecânica..... 30

**Cinto de armazenamento do kit de primeiros socorros.....** 482

## **Cintos de segurança**

Ajuste do cinto de segurança..... 90

Instalação de sistemas de segurança para crianças..... 142

Limpeza e manutenção dos cintos de segurança..... 489

Retrator de travamento de emergência. 92

Uso correto do cinto de segurança..... 90

Uso do cinto em crianças..... 93

Gestantes, uso adequado do cinto de segurança..... 92

Luz de advertência..... 564

Pré-tensionadores do cinto de segurança..... 91

**Cinzeiros.....** 461

## **Combustível**

Capacidade..... 599

Medidor de combustível..... 177

Sistema de desligamento da bomba de combustível..... 560

Informações.....	607
Reabastecimento.....	108
Tipo.....	599
Compartimento do motor.....	509
Cruise Control .....	196

<b>Compartimento refrigerado.....</b>	<b>450</b>
<b>Compartimento auxiliar</b>	
Compartimento auxiliar.....	454
Compartimento de não fumantes.....	449

<b>Condensador.....</b>	<b>517</b>
<b>Conexão de entrada A/V .....</b>	<b>387</b>
<b>Console .....</b>	<b>447</b>
<b>Console superior .....</b>	<b>454</b>
<b>Controle de tração.....</b>	<b>251</b>

<b>Cuidado</b>	
Exterior.....	485
Interior.....	488
Cintos de segurança.....	489

<b>D</b> <b>Degelo do limpador de para-brisa.....</b>	<b>295</b>
---	------------

<b>Desembaçador</b>	
Janela traseira.....	294
Espelhos externos.....	294
<b>Desembaçador da janela traseira .....</b>	<b>294</b>
<b>Descansa-braço .....</b>	<b>471</b>
<b>Dicas de freio .....</b>	<b>152</b>
<b>Dimensões.....</b>	<b>597</b>

<b>Direção</b>	
Dicas de entrada.....	152
Postura correta para dirigir.....	117
Procedimentos.....	151
Dicas para dirigir no inverno.....	257
<b>Disco de MP3 .....</b>	<b>303, 368</b>
<b>Disco de WMA .....</b>	<b>303, 368</b>

<b>Dispositivo antifurto.....</b>	<b>116</b>
-----------------------------------	------------

<b>Dispositivo de abertura</b>	
Tampa do tanque de combustível.....	108
Capô.....	505
Porta-malas .....	58
<b>Dispositivo de estocagem .....</b>	<b>443</b>
<b>Dispositivos do porta-malas .....</b>	<b>481</b>
<b>Dispositivos que podem ser personalizados .....</b>	<b>608</b>
<b>DVD Player .....</b>	<b>300, 365</b>

## E

<b>Em caso de emergência</b>	
Se um alarme soar.....	561
Se uma luz de advertência acender.....	561
Se houver apresentação de mensagem de advertência.....	566
Se a chave eletrônica não funcionar adequadamente.....	583
Se não houver partida do motor.....	578
Se o freio de estacionamento não puder ser liberado.....	581
Se não for possível mover a alavanca de mudança de marcha da posição "P" .....	580
Se a bateria estiver descarregada.....	587
Se um pneu estiver vazio .....	569
Quando a chave do veículo for perdida .....	34
Se você achar que há algo errado .....	559
Se o veículo atolar.....	593
Se você tiver de parar o veículo em uma situação de emergência.....	594
Se for necessário rebocar o seu veículo .....	553
Em caso de superaquecimento do motor.....	590
<b>Entrada AUX.....</b>	<b>346</b>
<b>Entrada de áudio .....</b>	<b>346</b>
<b>Entrada sem chaves .....</b>	<b>50</b>

<b>Espelhos</b>	
EPS .....	249
Especificações .....	597
Espelho retrovisor interno.....	97
<b>Espelho retrovisor interno</b> .....	97
Aquecedores do retrovisor lateral .....	294
Espelhos retrovisores externos .....	99
Espelhos do para-sol .....	457
<b>Espelhos</b> .....	457

<b>Espelhos retrovisores externos</b>	
Ajuste e dobra .....	99
Memória de posição do retrovisor .....	80
<b>Exibição da temperatura</b>	
externa .....	184, 460

<b>F</b>	<b>Faróis</b>	
	Precauções do farol de descarga.....	549
	Substituição das lâmpadas.....	542
	Interruptor.....	188
	Wattagem.....	606

<b>Faróis de neblina traseiros</b>	
Substituição das lâmpadas.....	542
Interruptor.....	191
Wattagem.....	606
<b>Ferramentas</b> .....	569
<b>Filtro do ar condicionado</b> .....	531
<b>Filtro do banco de controle</b>	
<b>de temperatura</b> .....	533

<b>Fluido</b>	
Lavador.....	523
<b>Fluido de arrefecimento do motor</b>	
Capacidade.....	602
Verificação.....	515
Preparação e verificação	
pré-inverno .....	257

<b>Freio</b>	
Retenção do freio.....	174
Sinal de freio de emergência.....	249
Freio de estacionamento .....	171
Freio de estacionamento.....	171
<b>Fusíveis</b> .....	536

<b>G</b>	<b>Ganchos</b>	
	Bagagem .....	481
	Roupas.....	479
	Sacolas de compras.....	481
	<b>Ganchos de roupas</b> .....	479
	<b>Gancho de sacola de compras</b> .....	481

<b>H</b>	<b>Hodômetro</b> .....	177
----------	------------------------	-----

<b>I</b>	<b>Identificação</b>	
	Motor.....	598
	Veículo.....	598
	<b>Iluminação dianteira adaptável</b> .....	189
	<b>Iluminação do compartimento dos</b>	
	<b>pés</b> .....	440
	<b>Indicadores de lembrete de serviço</b> .....	180
	<b>Interruptor do motor</b> .....	160

<b>Interruptores</b>	
Interruptor de "ECO MODE" .....	166
Interruptor de CT.....	166
Sinalizadores de emergência.....	552
Interruptor do motor.....	160
Interruptor de luzes de neblina.....	191
Sinalizadores de emergência.....	552
Interruptor do aquecedor do volante.....	466
Interruptor "ENGINE START STOP" .....	160
Interruptor pré-apoio IPA .....	210
Interruptor do farol.....	188

Interruptor e freio de estacionamento .....	171
Interruptor da trava elétrica da porta.....	53
Tampa elétrica do porta-malas.....	58
Interruptor do vidro elétrico.....	101
Interruptor de trava do vidro .....	101
Interruptor de limpador e lavador .....	192

## J

## K

## L

<b>Lâmpadas</b>	
Substituição.....	541
Wattagem.....	606
<b>Lanterna</b> .....	<b>570</b>

### Lanternas de ré

Interruptor.....	188
------------------	-----

### Limpador

Verificação.....	520
Preparação e verificação pré-inverno..	257
Interruptor.....	192
Limpadores de para-brisa.....	192

### Limpeza

Exterior .....	485
Interior .....	488
Cintos de segurança .....	489
<b>Limpeza e enceramento.....</b>	<b>485</b>

### Luz de advertência

Interruptor .....	552
Limpador dos faróis .....	195
<b>Luz de advertência do cinto de segurança do motorista .....</b>	<b>564</b>
<b>Luz de advertência do cinto de segurança do passageiro da frente.....</b>	<b>564</b>

### Luz de ré

Substituição de lâmpadas.....	542
Wattagem.....	606

### Luz do porta-malas

Wattagem.....	606
---------------	-----

### Luzes

Luzes de cortesia das portas.....	439
Botão do sinalizador de emergência .....	552
Interruptor de luzes de neblina.....	191
Botão do sinalizador de emergência .....	552
Interruptor do farol .....	188
Botão da luz interna.....	440
Luzes externas dos pés.....	439
Luz de cortesia geral.....	439
Botão de luz individual.....	441
Substituição das lâmpadas.....	542
Iluminação da alavanca de mudança.....	439
Alavanca do sinalizador de direção .....	170
Luzes do para-sol .....	457
Wattagem.....	606
<b>Luzes da alavanca de mudança .....</b>	<b>439</b>

### Luzes de advertência

Sistema de freio antibloqueante.....	562
Sistema de assistente de freio.....	562
Sistema de freio.....	561, 562
Sistema de carga .....	561
Direção elétrica.....	562
Sistema de controle do motor eletrônico.....	562
Nível baixo de combustível.....	564
Luz indicadora de impropriedade.....	562
Advertência principal .....	564
Porta aberta.....	564
Cintos de segurança.....	562
Lembrete de cinto de segurança.....	564
Indicador de pista escorregadia.....	562
Airbags.....	562

## Luzes de cortesia nas portas

Luzes de cortesia nas portas .....	439
Wattagem .....	606

## Luzes de cortesia superiores

Luzes de cortesia superiores.....	439
Wattagem .....	606

## Luzes de direção

Substituição das lâmpadas.....	542
Chave .....	170
Wattagem.....	606

## Luzes de emergência

Interruptor .....	552
-------------------	-----

## Luzes de neblina

Interruptor.....	191
Wattagem .....	606

## Luzes de neblina dianteiras

Substituição das lâmpadas .....	542
Interruptor .....	191
Wattagem.....	606

## Luzes de posição dianteira

Interruptor.....	188
------------------	-----

## Luzes do para-sol

Luzes do para-sol .....	457
Wattagem.....	606

## Luzes dianteiras do sinalizador de direção

Substituição das lâmpadas .....	542
Wattagem.....	606

## Luzes externas dos pés

Luzes externas dos pés.....	439
Wattagem .....	606
Luzes indicadoras.....	180

## Luzes individuais

Interruptor .....	441
Wattagem .....	606

## Luzes internas

Interruptor.....	440
Wattagem .....	606

## M

## Macaco

Posicionamento do jacaré.....	506
Macaco equipado no veículo.....	569

## Manutenção

Manutenção que você mesmo pode fazer.....	502
Dados de manutenção.....	597
Requisitos de manutenção.....	491
Manutenção programada.....	495
Manutenção que você mesmo pode fazer .....	502
Medidor da temperatura do fluido de arrefecimento.....	177
Medidor de viagem.....	177
Medidores.....	177

## Medidores

Controle de iluminação do painel de instrumentos.....	178
Medidores.....	177
Memória de posição de condução.....	80
Memória de posição do banco.....	80, 86
Mensagens de advertência .....	566
Modo ACCESSORY .....	161
Modo de remoção de pólen .....	281
Modo Eco Drive .....	166

## Mostrador

Mostrador multifunções .....	183
Touch Screen .....	263
Informações do percurso .....	184
Mensagem de advertência.....	566

## Motor

Modo ACCESSORY .....	161
Compartimento do motor.....	508
Interruptor do motor .....	160
Capô .....	505



Partida no motor .....	160
Identificação do veículo .....	598
Se não houver partida do motor.....	578
Interruptor “ENGINE START STOP” .....	160
Em caso de superaquecimento do motor.....	590

## **N** Número de identificação do veículo ..598

<b>O</b> Óleo	
Óleo do motor.....	511

<b>Óleo do motor</b>	
Capacidade.....	600
Verificação.....	511
Preparação e verificação pré-inverno ..	257

<b>P</b> Para-brisa traseiro .....	473
Para-sol .....	456

<b>Para-sol</b>	
Traseiro.....	473
Porta traseira.....	476
Teto .....	104

<b>Pneus</b>	
Verificação.....	525
Se um pneu estiver vazio.....	569
Pressão de inflagem.....	527
Substituição .....	569
Rodízio de pneus .....	525
Dimensão.....	605
Pneus de neve.....	259
Pneu reserva.....	569

<b>Pneu reserva</b>	
Pressão de inflagem .....	605
Local de armazenamento .....	569
<b>Porta-copos .....</b>	<b>446</b>

<b>Porta-luvas .....</b>	<b>444</b>
--------------------------	------------

<b>Porta-malas</b>	
Dispositivo de fechamento .....	58
Dispositivo de abertura.....	58
<b>Porta-moedas.....</b>	<b>445</b>
<b>Porta-objetos.....</b>	<b>445</b>

<b>Portas</b>	
Trava da porta.....	37, 50, 53
Vidros da porta.....	101
Espelhos retrovisores externos .....	99
Pressão de inflagem do pneu.....	527
Protetores de crianças.....	54

<b>R</b> Radiador .....	517
Rádio .....	298
Rodas.....	529

<b>Rebocamento</b>	
Rebocamento de emergência.....	553
Rebocar um trailer.....	260
<b>Sistema de entretenimento traseiro ..</b>	<b>354</b>
<b>Relógio.....</b>	<b>458</b>

<b>S</b> Saídas de energia.....	464
Sensor de assistência de curva .....	200
Sensor de assistência de estacionamento.....	200

<b>Sinalizador de direção traseiro</b>	
Substituição das lâmpadas.....	542
Potência.....	606
<b>Sinal de freio de emergência .....</b>	<b>249</b>

<b>Sistema antifurto</b>	
Alarme.....	113
Dispositivo antifurto .....	116

<b>Sistema automático de ar condicionado</b>	
Filtro do ar condicionado.....	531
Sistema de ar condicionado frontal .....	275
Sistema de ar condicionado traseiro.....	286

## Sistema de arrefecimento

Em caso de superaquecimento do motor.....290

## Sistema de ar condicionado

Filtro do ar condicionado..... 531  
 Sistema de ar condicionado frontal..... 275  
 Sistema de ar condicionado traseiro .....286

## Sistema de áudio

Conexão de entrada A/V.....387  
 Antena.....299  
 Entrada de áudio .....346  
 Uso do modo vídeo .....387  
 Entrada AUX .....346  
 CD Player .....303  
 DVD Player.....300, 365  
 iPod .....334  
 Disco MP3/WMA .....303, 368  
 Uso otimizado..... 344  
 Dispositivo portátil .....346  
 Uso do rádio.....298  
 Sistema de áudio do banco traseiro .....347  
 Sistema de entretenimento traseiro.....354  
 Comandos do volante.....351  
 Memória USB .....334  
 Sistema de controle automático de luz.....188  
 Sistema de desligamento da bomba de combustível .....560  
 Sistema de entrada iluminada.....439  
 Sistema de nivelamento automático dos faróis .....190  
 Sistema de relaxamento de banco traseiro.....76

## Sistema de segurança para crianças

Cadeira para bebê (recém-nascidos), definição.....137  
 Cadeira para bebê (recém-nascidos), instalação.....142  
 Cadeira para criança (conversível), definição .....137  
 Cadeira para criança (Conversível), instalação.....142

Instalação de CRS com fixação rígida ISOFIX.....146  
 Instalação de sistemas de segurança para crianças usando o cinto de segurança....143  
 Sistemas de segurança para crianças com cinto superior.....146  
 Assento Junior, definição .....138  
 Assento Junior, instalação.....142

## Sistema de segurança para crianças

Precauções quanto aos airbags .....133  
 Precauções quando à bateria .....519, 589  
 Sistema de segurança para crianças .....136  
 Proteção para crianças.....54  
 Precauções quanto ao volante aquecido.....466  
 Uso do cinto em crianças.....93  
 Instalação de sistemas de segurança para crianças .....142  
 Precauções do teto solar.....107  
 Interruptor de travamento .....101  
 Precauções do vidro elétrico.....103  
 Precauções de bateria com chave eletrônica removida.....535  
 Guia de conforto do cinto de segurança.....91  
 Precauções do cinto de segurança .....94  
 Precauções do aquecedor do banco ....470  
 Precauções do porta-malas.....61  
 Sistema de travamento de mudança.....580  
 Sistema do imobilizador do motor.....111  
 Sistema Hands-Free (para telefone celular) .....391  
 Sistema Power Easy Access .....83

## Sistema Smart Entry e Start

Função de entrada.....36  
 Partida do motor .....160  
 Sistemas de assistência à condução .....249

## Substituição

Bateria da chave eletrônica .....534  
 Fusíveis.....536  
 Lâmpadas.....541  
 Pneus .....569  
 Superaquecimento, motor.....590

<b>T</b>	Tacômetro.....177		
	Tampa do tanque .....108		
	Tampa do tanque de combustível .....108		
	Tapete .....480		
	Telefone Bluetooth®.....391		
	Teto solar.....104		
	Transmissão automática.....164	<b>X</b>	
	Se não for possível mover a alavanca de mudança de marcha da posição “P” .....580	<b>Y</b>	
	Modo “S” .....167	<b>Z</b>	
	Touch Screen .....263		
	<b>Transmissão automática</b>		
	Travamento do vidro .....101		
	TRC .....251		
<b>U</b>	Uso do modo vídeo.....385		
<b>V</b>	VDIM.....249		
	Vehicle Dynamics Integrated Management .....249		
	Vehicle Stability Control .....249		
	<b>Veículo atolado</b>		
	Se o seu veículo atolar.....593		
	Vela de ignição .....602		
	Velocímetro.....177		
	<b>Vidros</b>		
	Vidros elétricos.....101		
	Desembaçador do vidro traseiro.....294		
	Lavador .....192		
	Vidros elétricos .....101		
	<b>Volante</b>		
	Ajuste .....96		
	Botões de áudio .....351		
	Aquecedor do volante .....466		
	Liberação de trava .....162		
	Sistema Power Easy Access .....83		
	Memória da posição do volante.....80		
	Volante elétrico (EPS) .....249		
	VSC .....249		



O que fazer se...

O que fazer se...



Houver furo no pneu

P. 569 Se o pneu furar



Não houver partida do motor

P. 578 Se não houver partida do motor

P. 111 Sistema do imobilizador do motor

P. 587 Se a bateria estiver descarregada



O câmbio não puder ser movido

P. 580 Se não for possível mover a alavanca de mudança de marcha da posição P



O medidor de temperatura do fluido de arrefecimento do motor avança a faixa vermelha

P. 590 Em caso de superaquecimento do motor



Houver saída de vapor sob o capô do motor



A chave for perdida

P. 34 Quando a chave do veículo for perdida



A bateria descarregar

P. 587 Se a bateria estiver descarregada



Não for possível travar as portas

P. 53 Portas



A buzina começa a soar

P. 113 Alarme



O veículo atolar na lama ou na areia

P. 593 Se o veículo atolar



Uma luz de advertência ou de indicação acender

P. 557

Se uma luz de advertência acender ou um aviso sonoro for ouvido ...



## ■ Luzes de advertência



Luz de advertência do sistema de freio P. 561



Luz indicadora de impropriedade P. 562



Luz de advertência de "ABS" P. 562



Luz de advertência do sistema de carga P. 561



Luz de advertência do sistema de freio P. 562



Luz de advertência do cinto de segurança do motorista P. 564



Luz de advertência de nível baixo de combustível P. 564



Luz de advertência do cinto de segurança do passageiro da frente P. 564



Luz de advertência do airbag P. 562



Luz de advertência principal P. 564



Luz de advertência de porta aberta P. 564



Luz de advertência do sistema de direção elétrica P. 562



Indicador de pista escorregadia P. 562



Luz indicadora de controle de velocidade P. 563



Luz indicadora de "AFS OFF" P. 563

\*: A luz pisca para indicar impropriedade.

## INFORMAÇÕES AO POSTO DE ABASTECIMENTO DE COMBUSTÍVEL

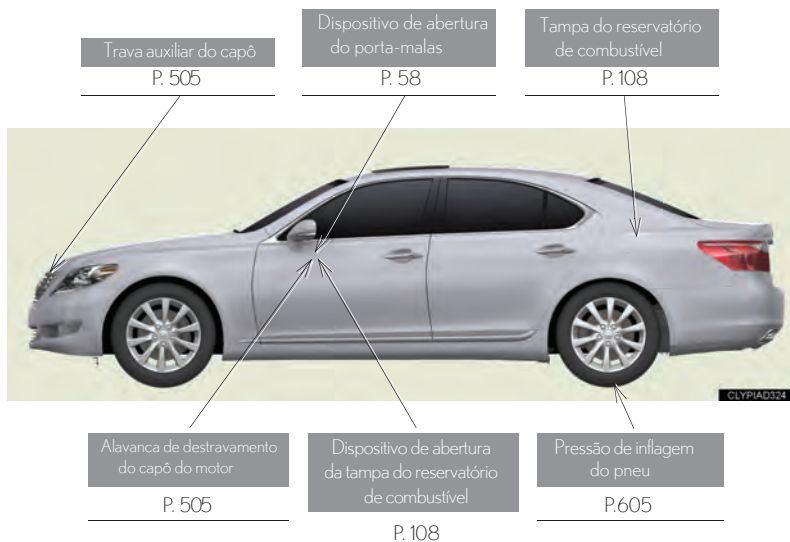

Capacidade do tanque de combustível (referência)	84 L (22.2 gal., 184 lm p. gal.)
Tipo de combustível	Somente gasolina sem chumbo P. 109, 599
Pressão de inflagem do pneu a frio	P. 605
Capacidade do óleo do motor (drenagem e reabastecimento - referência)	P. 600
Tipo de óleo do motor	P. 600





**Este veículo está em conformidade com a legislação vigente de controle da poluição sonora para veículos automotores, atendendo as Resoluções do CONAMA – Conselho Nacional do Meio Ambiente.**

### **LIMITES MÁXIMOS DE RUÍDO NA CONDIÇÃO PARADO PARA FISCALIZAÇÃO**

MODELO/VERSÃO	LEXUS LS460
MOTOR	1UR-FE
VELOCIDADE ANGULAR DO MOTOR PARA TESTE (rpm)	4800
LIMITE DE RUÍDO PARA FISCALIZAÇÃO [dB(A)] conforme NBR 9714	81,3

O nível de ruído manter-se-à dentro do limite estabelecido, desde que o programa de manutenção preventiva do veículo recomendado pelo fabricante, seja cumprido integralmente. Exige-se nesse caso, especial atenção na manutenção do sistema de escapamento usando somente peças originais TOYOTA.



Código: OM99E-45BRA-RP  
Destino: Brasil  
Outubro/2012